

2021



PAMATREX



La gamme de piscines LAGHETTO® CLASSIC est le modèle qui bénéficie du meilleur rapport qualité/prix!

Doch schon ein LAGHETTO®-Pool, nur ein wenig günstiger!

Aucune autre piscine sur le marché ne peut se prévaloir d'avoir été montée aux quatre coins du monde, dans des conditions extrêmes, pour des utilisations les plus diverses depuis plus de 40 ans...

LAGHETTO® CLASSIC übertrifft jegliches ähnliche Produkt der Konkurrenz! Gleiche bewährte Struktur des POP. Aus verschiedener, doch robuster Folie hergestellt kostet dieser Typ weniger als POP.

Avec la CLASSIC, LAGHETTO® offre toute une gamme de dimensions intéressantes, rectangulaires ou rondes, et deux différentes profondeurs de bassin.

Mit der CLASSIC bietet LAGHETTO® eine ganze Reihe von interessanten Grössen, in rechteckiger oder runder Form, in zwei verschiedenen Beckentiefen.

**La gamme CLASSIC a été conçue pour donner à toutes les familles la possibilité d'acheter leur première piscine de qualité à un prix vraiment incroyable.**

**Die CLASSIC Reihe wurde so hergestellt, um jede Familie die Möglichkeit zu geben, ein Qualitäts-Schwimmbad zu einem fantastischen Preis zu erwerben.**

Le kit complet offre une échelle de sécurité avec marches relevables robustes, un système de filtration éprouvé et efficace à basse consommation, ainsi qu'un aspirateur de fond pratique. Une LAGHETTO® CLASSIC de 2,80m x 5,30m est généralement montée en moins d'1 ½ heure.

LAGHETTO® ist das Original. Unsere Schwimmbecken machen es Ihnen beim Montieren und beim Unterhalt leicht. Ein LAGHETTO® CLASSIC von 2,80 x 5,30 m wird z.B. in ca. 1 ½ Stunden montiert.

Comme toutes les autres piscines LAGHETTO®, la CLASSIC est, elle aussi, complètement produite en Italie.

Wie alle andere LAGHETTO® Becken ist das CLASSIC auch völlig in Italien hergestellt.

Tous les kits piscine sont équipés du système de filtration BOA, pratique, efficace et robuste qui équipe nos piscines depuis de nombreuses années et qui a fait ses preuves.

Alle Schwimmbad-Sets sind mit dem praktischen, effizienten und robusten BOA-Filtersystem ausgestattet, das unsere Schwimmbäder seit vielen Jahren ausstattet und sich bewährt hat.

Nous proposons aussi des filtres à cartouche ou à sable, comme pour nos autres modèles, préférés par ceux qui choisissent de grandes piscines.

Wie bei unseren Modellen bieten wir auch Kartuschen (Patronen-) oder Sandfilter an, die von grossen Pools bevorzugt werden.

Parmi les accessoires optionnels: la couverture solaire, la couverture d'hiver et le projecteur à LED pour vos baignades « à la belle étoile »...

Zur Reduzierung von Temperaturverlust gibt es als Zubehör eine Solarabdeckung. Zum Überwintern des Beckens, eine Winterabdeckung. Und noch ein LED-Scheinwerfer für leuchtende Badeparties unter Sternenhimmel!

3 ans de garantie sur la structure et la toile  
2 ans de garantie sur les accessoires  
Disponible en set uniquement

3 Jahre Garantie auf Struktur und Folie  
2 Jahre Garantie auf Zubehör  
Nur als Set erhältlich

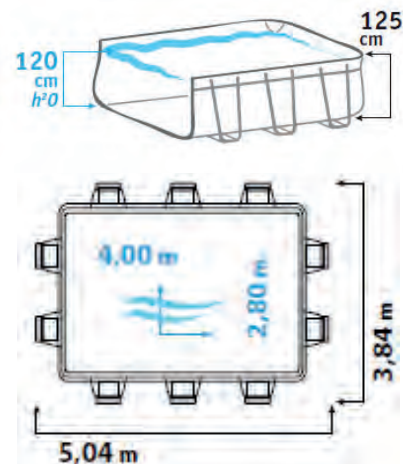

## KIT PISCINE

Composé de:

- bassin (structure tubulaire et toile)
- kit skimmer avec traversées de paroi et tuyaux
- système de filtration complet selon variante
- aspirateur de fond manuel
- échelle de sécurité avec marches rabattables
- planchettes sous-pieds pour le montage sur tout terrain

Kit piscine complet avec système de **filtration à cartouche 11m³/h** (pompe ¾cv / surface filtrante 4,6m²)

Kit piscine complet avec groupe de **filtration à sable 6m³/h** (pompe ½cv / filtre ø400mm contenant 75kg de sable)

Kit piscine complet **sans** système de **filtration** (le skimmer est équipé d'un préfiltre et les tuyaux sont inclus)

Le média filtrant des systèmes de filtration à sable n'est pas inclus à la livraison. Nous recommandons l'AFM® dans tous les filtres à sable (21kg d'AFM® remplacent 25kg de sable)

## ACCESSOIRES

Couverture solaire ALUSUN 400µ

La couverture isole le bassin durant la nuit, chauffe durant la journée et la face aluminisée limite la prolifération des algues

Couverture d'hivernage à tendeurs

Fixée aux pieds par des tendeurs élastiques, la couverture protège le bassin des impuretés et de la lumière

Kit de vidange avec pompe pour couverture à tendeurs

Pompe avec tuyau et lest pour vider l'eau qui stagne sur la couverture

Système de chauffage solaire complet prêt à brancher avec tapis de 7,7m² et kit de dérivation (bypass) manuel incl. tuyaux 1 1/2"

Chauffage par pompe à chaleur air/eau ECO+6

- 6,7kW de puissance / COP de 5,6 (TA 27°C, TE 26°C, HR 80%)
- montage par raccordement direct sans bypass jusqu'à 11m³/h
- pression acoustique: 37dB à 10m

## SCHWIMMBECKENSET

Besteht aus:

- Becken (Gestänge-Struktur und Beckenfolie)
- Skimmerset mit Wanddurchführungen und Schläuchen
- Komplette Filteranlage je nach variante
- Manuelle Bodensauger Garnitur
- Sicherheitsleiter mit aufklappbaren Tritten
- Fussuntersätze für die Montage in jedem Gelände

Schwimmbeckenset mit **11M³/Std. Kartuschen-Filteranlage** (Pumpenleistung ¾PS / Filterfläche 4,6M²)

Schwimmbeckenset mit **6M³/Std. Sandfilteranlage** (Pumpenleistung ½PS / Filter ø400mm mit 75Kg Sandinhalt)

Schwimmbeckenset **ohne Filteranlage** (Skimmer mit Vorfilter ausgestattet und Schläuche im Lieferumfang enthalten)

Filtermaterial von Sandfilteranlagen ist nicht im Lieferumfang enthalten. Wir empfehlen AFM® in allen Sandfiltern (21kg AFM® ersetzen 25kg Quarzsand)

## ZUBEHÖR

Solar-Abdeckung ALUSUN 400µ

Die Abdeckung isoliert das Becken nachts, heizt tagsüber und die aluminisierte Oberfläche begrenzt die Algenbildung

Winterabdeckung mit Spannern

Die Abdeckung wird mit elastischen Spannern an den Füßen befestigt und schützt das Becken vor Verschmutzung und Licht

Entleerungsset mit Pumpe für Abdeckung

Pumpe mit Rohr und Ballast um stehendes Wasser zu entleeren

Komplette Solarheizungs-Anlage mit Solarkollektor 7,7m² und manuellem Bypass-Kit inkl. Schläuchen 1 1/2"

Heizung mit Luft/Wasser-Wärmepumpe ECO+6

- 6,7kW Leistung / COP von 5,6 (TA 27°C, TE 26°C, RL 80%)
- Montage durch Direktanschluss ohne Bypass bis 11m³/h
- Schalleistungspegel: 37dB bei 10M

**CODE** **PRIX/ PREIS**

KITCLA24CA11 Fr 4'360.-

KITCLA24SA1 Fr 4'070.-

KITCLA24KS Fr 3'340.-

**CODE** **PRIX/ PREIS**

COUVSOL2840 Fr 235.-

COT24 Fr 340.-

COTPOMP Fr 199.-

SMSETM Fr 1'399.-

PACECO6 Fr 1'690.-

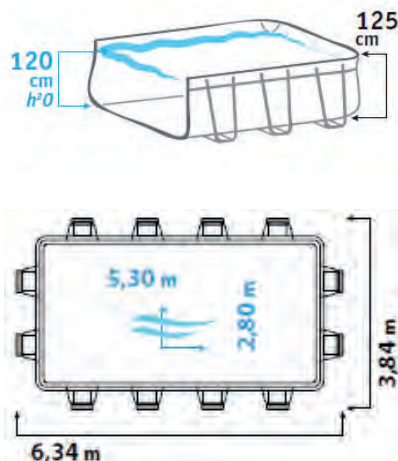

## KIT PISCINE

Composé de:

- bassin (structure tubulaire et toile)
- kit skimmer avec traversées de paroi et tuyaux
- système de filtration complet selon variante
- aspirateur de fond manuel
- échelle de sécurité avec marches rabattables
- planchettes sous-pieds pour le montage sur tout terrain

Kit piscine complet avec système de **filtration à cartouche 11m<sup>3</sup>/h** (pompe ¼cv / surface filtrante 4,6m<sup>2</sup>)

Kit piscine complet avec groupe de **filtration à sable 6m<sup>3</sup>/h** (pompe ½cv / filtre ø400mm contenant 75kg de sable)

Kit piscine complet avec groupe de **filtration à sable 10m<sup>3</sup>/h** (pompe ¾cv / filtre ø500mm contenant 100kg de sable)

Kit piscine complet avec groupe de **filtration à sable 5-10m<sup>3</sup>/h** (pompe ¾cv 550W / coffret de régulation de vitesse de pompe et minuterie / filtre ø500mm avec vanne TOP contenant 100kg de sable)

Kit piscine complet **sans** système de **filtration** (le skimmer est équipé d'un préfiltre et les tuyaux sont inclus)

Le média filtrant des systèmes de filtration à sable n'est pas inclus à la livraison. Nous recommandons l'AFM® dans tous les filtres à sable (21kg d'AFM® remplacent 25kg de sable)

## ACCESSOIRES

Couverture solaire ALUSUN 400µ

La couverture isole le bassin durant la nuit, chauffe durant la journée et la face aluminisée limite la prolifération des algues

Couverture d'hivernage à tendeurs

Fixée aux pieds par des tendeurs élastiques, la couverture protège le bassin des impuretés et de la lumière

Kit de vidange avec pompe pour couverture à tendeurs

Pompe avec tuyau et lest pour vider l'eau qui stagne sur la couverture

Système de chauffage solaire complet prêt à brancher avec tapis de 7,7m<sup>2</sup> et kit de dérivation (bypass) manuel incl. tuyaux 1 1/2"

Chauffage par pompe à chaleur air/eau ECO+6

- 6,7kW de puissance / COP de 5,6 (TA 27°C, TE 26°C, HR 80%)
- montage par raccordement direct sans bypass jusqu'à 11m<sup>3</sup>/h
- pression acoustique: 37dB à 10m

## SCHWIMMBECKENSET

Besteht aus:

- Becken (Gestänge-Struktur und Beckenfolie)
- Skimmerset mit Wanddurchführungen und Schläuchen
- Komplette Filteranlage je nach variante
- Manuelle Bodensauger Garnitur
- Sicherheitsleiter mit aufklappbaren Tritten
- Fussuntersätze für die Montage in jedem Gelände

Schwimmbeckenset mit **11M<sup>3</sup>/Std. Kartuschen-Filteranlage** (Pumpenleistung ¼PS / Filterfläche 4,6M<sup>2</sup>)

Schwimmbeckenset mit **6M<sup>3</sup>/Std. Sandfilteranlage** (Pumpenleistung ½PS / Filter ø400mm mit 75Kg Sandinhalt)

Schwimmbeckenset mit **10M<sup>3</sup>/Std. Sandfilteranlage** (Pumpenleistung ¾PS / Filter ø500mm mit 100Kg Sandinhalt)

Schwimmbeckenset mit **5-10M<sup>3</sup>/Std. Sandfilteranlage** (Pumpenleistung ¾PS 550W / Pumpendrehzahlregler und Timer / Filter ø500mm mit TOP-Ventil und 100Kg Sand-Inhalt)

Schwimmbeckenset **ohne Filteranlage** (Skimmer mit Vorfilter ausgestattet und Schläuche im Lieferumfang enthalten)

Filtermaterial von Sandfilteranlagen ist nicht im Lieferumfang enthalten. Wir empfehlen AFM® in allen Sandfiltern (21kg AFM® ersetzen 25kg Quarzsand)

## ZUBEHÖR

Solar-Abdeckung ALUSUN 400µ

Die Abdeckung isoliert das Becken nachts, heizt tagsüber und die aluminisierte Oberfläche begrenzt die Algenbildung

Winterabdeckung mit Spannern

Die Abdeckung wird mit elastischen Spannern an den Füßen befestigt und schützt das Becken vor Verschmutzung und Licht

Entleerungsset mit Pumpe für Abdeckung

Pumpe mit Rohr und Ballast um stehendes Wasser zu entleeren

Komplette Solarheizungs-Anlage mit Solarkollektor 7,7m<sup>2</sup> und manuellem Bypass-Kit inkl. Schläuchen 1 1/2"

Heizung mit Luft/Wasser-Wärmepumpe ECO+6

- 6,7kW Leistung / COP von 5,6 (TA 27°C, TE 26°C, RL 80%)
- Montage durch Direktanschluss ohne Bypass bis 11m<sup>3</sup>/h
- Schalleleistungspegel: 37dB bei 10M

**CODE** **PRIX/ PREIS**

KITCLA25CA11 Fr 4'560.-

KITCLA25SA1 Fr 4'270.-

KITCLA25SA2 Fr 4'480.-

KITCLA25SA2VS Fr 5'000.-

KITCLA25KS Fr 3'540.-

**CODE** **PRIX/ PREIS**

COUVSOL2853 Fr 290.-

COT25 Fr 375.-

COTPOMP Fr 199.-

SMSETM Fr 1'399.-

PACECO6 Fr 1'690.-

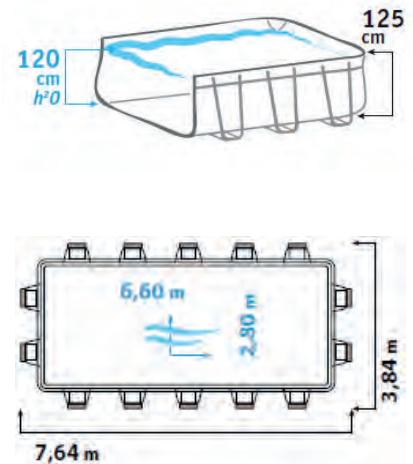

## KIT PISCINE

Composé de:

- bassin (structure tubulaire et toile)
- kit skimmer avec traversées de paroi et tuyaux
- système de filtration complet selon variante
- aspirateur de fond manuel
- échelle de sécurité avec marches rabattables
- planchettes sous-pieds pour le montage sur tout terrain

Kit piscine complet avec système de **filtration à cartouche 11m<sup>3</sup>/h** (pompe ¾cv / surface filtrante 4,6m<sup>2</sup>)

Kit piscine complet avec groupe de **filtration à sable 6m<sup>3</sup>/h** (pompe ½cv / filtre ø400mm contenant 75kg de sable)

Kit piscine complet avec groupe de **filtration à sable 10m<sup>3</sup>/h** (pompe ¾cv / filtre ø500mm contenant 100kg de sable)

Kit piscine complet avec groupe de **filtration à sable 5-10m<sup>3</sup>/h** (pompe ¾cv 550W / coffret de régulation de vitesse de pompe et minuterie / filtre ø500mm avec vanne TOP contenant 100kg de sable)

Kit piscine complet **sans** système de **filtration** (le skimmer est équipé d'un préfiltre et les tuyaux sont inclus)

Le média filtrant des systèmes de filtration à sable n'est pas inclus à la livraison. Nous recommandons l'AFM® dans tous les filtres à sable (21kg d'AFM® remplacent 25kg de sable)

## ACCESSOIRES

Couverture solaire ALUSUN 400µ

La couverture isole le bassin durant la nuit, chauffe durant la journée et la face aluminisée limite la prolifération des algues

Couverture d'hivernage à tendeurs

Fixée aux pieds par des tendeurs élastiques, la couverture protège le bassin des impuretés et de la lumière

Kit de vidange avec pompe pour couverture à tendeurs

Pompe avec tuyau et lest pour vider l'eau qui stagne sur la couverture

Système de chauffage solaire complet prêt à brancher avec tapis de 7,7m<sup>2</sup> et kit de dérivation (bypass) manuel incl. tuyaux 1 1/2"

Chauffage par pompe à chaleur air/eau ECO+9

- 10,1kW de puissance / COP de 5,2 (TA 27°C, TE 26°C, HR 80%)
- montage par raccordement direct sans bypass jusqu'à 11m<sup>3</sup>/h
- pression acoustique: 40dB à 10m

## SCHWIMMBECKENSET

Besteht aus:

- Becken (Gestänge-Struktur und Beckenfolie)
- Skimmerset mit Wanddurchführungen und Schläuchen
- Komplette Filteranlage je nach variante
- Manuelle Bodensauger Garnitur
- Sicherheitsleiter mit aufklappbaren Tritten
- Fussuntersätze für die Montage in jedem Gelände

Schwimmbeckenset mit **11M<sup>3</sup>/Std. Kartuschen-Filteranlage** (Pumpenleistung ¾PS / Filterfläche 4,6M<sup>2</sup>)

Schwimmbeckenset mit **6M<sup>3</sup>/Std.Sandfilteranlage** (Pumpenleistung ½PS / Filter ø400mm mit 75Kg Sandinhalt)

Schwimmbeckenset mit **10M<sup>3</sup>/Std.Sandfilteranlage** (Pumpenleistung ¾PS / Filter ø500mm mit 100Kg Sandinhalt)

Schwimmbeckenset mit **5-10M<sup>3</sup>/Std. Sandfilteranlage** (Pumpenleistung ¾PS 550W / Pumpendrehzahlregler und Timer / Filter ø500mm mit TOP-Ventil und 100Kg Sand-Inhalt)

Schwimmbeckenset **ohne Filteranlage** (Skimmer mit Vorfilter ausgestattet und Schläuche im Lieferumfang enthalten)

Filtermaterial von Sandfilteranlagen ist nicht im Lieferumfang enthalten. Wir empfehlen AFM® in allen Sandfiltern (21kg AFM® ersetzen 25kg Quarzsand)

## ZUBEHÖR

Solar-Abdeckung ALUSUN 400µ

Die Abdeckung isoliert das Becken nachts, heizt tagsüber und die aluminisierte Oberfläche begrenzt die Algenbildung

Winterabdeckung mit Spannern

Die Abdeckung wird mit elastischen Spannern an den Füßen befestigt und schützt das Becken vor Verschmutzung und Licht

Entleerungsset mit Pumpe für Abdeckung

Pumpe mit Rohr und Ballast um stehendes Wasser zu entleeren

Komplette Solarheizungs-Anlage mit Solarkollektor 7,7m<sup>2</sup> und manuellem Bypass-Kit inkl. Schläuchen 1 1/2"

Heizung mit Luft/Wasser-Wärmepumpe ECO+9

- 10,1 kW Leistung / COP von 5,2 (TA 27°C, TE 26°C, RL 80%)
- Montage durch Direktanschluss ohne Bypass bis 11m<sup>3</sup>/h
- Schalleistungspegel: 40dB bei 10M

**CODE**      **PRIX/ PREIS**

KITCLA26CA11      Fr 4'820.-

KITCLA26SA1      Fr 4'530.-

KITCLA26SA2      Fr 4'740.-

KITCLA26SA2VS      Fr 5'260.-

KITCLA26KS      Fr 3'800.-

**CODE**      **PRIX/ PREIS**

COUVSOL2866      Fr 360.-

COT26      Fr 415.-

COTPOMP      Fr 199.-

SMSETM      Fr 1'399.-

PACECO9      Fr 2'020.-

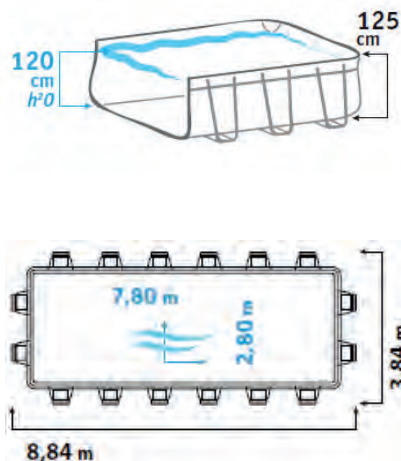

## KIT PISCINE

Composé de:

- bassin (structure tubulaire et toile)
- kit skimmer avec traversées de paroi et tuyaux
- système de filtration complet selon variante
- aspirateur de fond manuel
- échelle de sécurité avec marches rabattables
- planchettes sous-pieds pour le montage sur tout terrain

Kit piscine complet avec système de **filtration à cartouche 11m<sup>3</sup>/h** (pompe ¾cv / surface filtrante 4,6m<sup>2</sup>)

Kit piscine complet avec groupe de **filtration à sable 10m<sup>3</sup>/h** (pompe ¾cv / filtre ø500mm contenant 100kg de sable)

Kit piscine complet avec groupe de **filtration à sable 5-10m<sup>3</sup>/h** (pompe ¾cv 550W / coffret de régulation de vitesse de pompe et minuterie / filtre ø500mm avec vanne TOP contenant 100kg de sable)

Kit piscine complet **sans** système de **filtration** (le skimmer est équipé d'un préfiltre et les tuyaux sont inclus)

Le média filtrant des systèmes de filtration à sable n'est pas inclus à la livraison. Nous recommandons l'AFM® dans tous les filtres à sable (21kg d'AFM® remplacent 25kg de sable)

## ACCESSOIRES

Couverture solaire ALUSUN 400µ  
La couverture isole le bassin durant la nuit, chauffe durant la journée et la face aluminisée limite la prolifération des algues

Couverture d'hivernage à tendeurs  
Fixée aux pieds par des tendeurs élastiques, la couverture protège le bassin des impuretés et de la lumière

Kit de vidange avec pompe pour couverture à tendeurs  
Pompe avec tuyau et lest pour vider l'eau qui stagne sur la couverture

Système de chauffage solaire complet prêt à brancher avec tapis de 7,7m<sup>2</sup> et kit de dérivation (bypass) manuel incl. tuyaux 1 1/2"

Chauffage par pompe à chaleur air/eau ECO+9  
- 10,1kW de puissance / COP de 5,2 (TA 27°C, TE 26°C, HR 80%)  
- montage par raccordement direct sans bypass jusqu'à 11m<sup>3</sup>/h  
- pression acoustique: 40dB à 10m

## SCHWIMMBECKENSET

Besteht aus:

- Becken (Gestänge-Struktur und Beckenfolie)
- Skimmerset mit Wanddurchführungen und Schläuchen
- Komplette Filteranlage je nach variante
- Manuelle Bodensauger Garnitur
- Sicherheitsleiter mit aufklappbaren Tritten
- Fussuntersätze für die Montage in jedem Gelände

Schwimmbeckenset mit **11M<sup>3</sup>/Std. Kartuschen-Filteranlage** (Pumpenleistung ¾PS / Filterfläche 4,6M<sup>2</sup>)

Schwimmbeckenset mit **10M<sup>3</sup>/Std. Sandfilteranlage** (Pumpenleistung ¾PS / Filter ø500mm mit 100Kg Sandinhalt)

Schwimmbeckenset mit **5-10M<sup>3</sup>/Std. Sandfilteranlage** (Pumpenleistung ¾PS 550W / Pumpendrehzahlregler und Timer / Filter ø500mm mit TOP-Ventil und 100Kg Sand-Inhalt)

Schwimmbeckenset **ohne Filteranlage** (Skimmer mit Vorfilter ausgestattet und Schläuche im Lieferumfang enthalten)

Filtermaterial von Sandfilteranlagen ist nicht im Lieferumfang enthalten. Wir empfehlen AFM® in allen Sandfiltern (21kg AFM® ersetzen 25kg Quarzsand)

## ZUBEHÖR

Solar-Abdeckung ALUSUN 400µ  
Die Abdeckung isoliert das Becken nachts, heizt tagsüber und die aluminisierte Oberfläche begrenzt die Algenbildung

Winterabdeckung mit Spannern  
Die Abdeckung wird mit elastischen Spannern an den Füßen befestigt und schützt das Becken vor Verschmutzung und Licht

Entleerungsset mit Pumpe für Abdeckung  
Pumpe mit Rohr und Ballast um stehendes Wasser zu entleeren

Komplette Solarheizungs-Anlage mit Solarkollektor 7,7m<sup>2</sup> und manuellem Bypass-Kit inkl. Schläuchen 1 1/2"

Heizung mit Luft/Wasser-Wärmepumpe ECO+9  
- 10,1 kW Leistung / COP von 5,2 (TA 27°C, TE 26°C, RL 80%)  
- Montage durch Direktanschluss ohne Bypass bis 11m<sup>3</sup>/h  
- Schalleistungspegel: 40dB bei 10M

**CODE** **PREIS**

KITCLA27CA11 Fr 5'120.-

KITCLA27SA2 Fr 5'040.-

KITCLA27SA2VS Fr 5'560.-

KITCLA24KS Fr 4'100.-

**CODE** **PREIS**

COUVSOL2878 Fr 410.-

COT27 Fr 450.-

COTPOMP Fr 199.-

SMSETM Fr 1'399.-

PACECO9 Fr 2'020.-

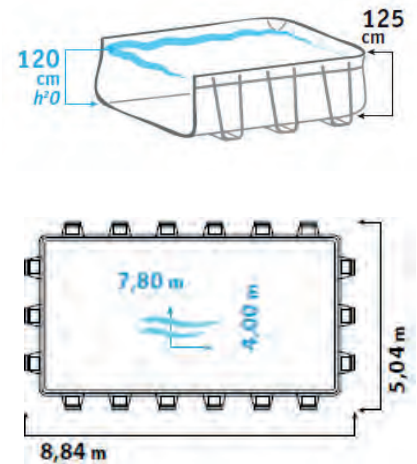

## KIT PISCINE

Composé de:

- bassin (structure tubulaire et toile)
- kit skimmer avec traversées de paroi et tuyaux
- système de filtration complet selon variante
- aspirateur de fond manuel
- échelle de sécurité avec marches rabattables
- planchettes sous-pieds pour le montage sur tout terrain

Kit piscine complet avec système de **filtration à cartouche 11m³/h** (pompe ¾cv / surface filtrante 4,6m²)

Kit piscine complet avec groupe de **filtration à sable 10m³/h** (pompe ¾cv / filtre ø500mm contenant 100kg de sable)

Kit piscine complet **sans** système de **filtration** (le skimmer est équipé d'un préfiltre et les tuyaux sont inclus)

Le média filtrant des systèmes de filtration à sable n'est pas inclus à la livraison. Nous recommandons l'AFM® dans tous les filtres à sable (21kg d'AFM® remplacent 25kg de sable)

## ACCESSOIRES

Couverture solaire ALUSUN 400µ

La couverture isole le bassin durant la nuit, chauffe durant la journée et la face aluminisée limite la prolifération des algues

Couverture d'hivernage à tendeurs

Fixée aux pieds par des tendeurs élastiques, la couverture protège le bassin des impuretés et de la lumière

Kit de vidange avec pompe pour couverture à tendeurs

Pompe avec tuyau et lest pour vider l'eau qui stagne sur la couverture

Système de chauffage solaire complet prêt à brancher avec tapis de 7,7m² et kit de dérivation (bypass) manuel incl. tuyaux 1 1/2"

Chauffage par pompe à chaleur air/eau ECO+14

- 14,1kW de puissance / COP de 5,45 (TA 27°C, TE 26°C, HR 80%)
- montage par raccordement direct sans bypass jusqu'à 11m³/h
- pression acoustique: 41dB à 10m

## SCHWIMMBECKENSET

Besteht aus:

- Becken (Gestänge-Struktur und Beckenfolie)
- Skimmerset mit Wanddurchführungen und Schläuchen
- Komplette Filteranlage je nach variante
- Manuelle Bodensauger Garnitur
- Sicherheitsleiter mit aufklappbaren Tritten
- Fussuntersätze für die Montage in jedem Gelände

Schwimmbeckenset mit **11M³/Std. Kartuschen-Filteranlage** (Pumpenleistung ¾PS / Filterfläche 4,6M²)

Schwimmbeckenset mit **10M³/Std. Sandfilteranlage** (Pumpenleistung ¾PS / Filter ø500mm mit 100Kg Sandinhalt)

Schwimmbeckenset **ohne Filteranlage** (Skimmer mit Vorfilter ausgestattet und Schläuche im Lieferumfang enthalten)

Filtermaterial von Sandfilteranlagen ist nicht im Lieferumfang enthalten. Wir empfehlen AFM® in allen Sandfiltern (21kg AFM® ersetzen 25kg Quarzsand)

## ZUBEHÖR

Solar-Abdeckung ALUSUN 400µ

Die Abdeckung isoliert das Becken nachts, heizt tagsüber und die aluminisierte Oberfläche begrenzt die Algenbildung

Winterabdeckung mit Spannern

Die Abdeckung wird mit elastischen Spannern an den Füßen befestigt und schützt das Becken vor Verschmutzung und Licht

Entleerungsset mit Pumpe für Abdeckung

Pumpe mit Rohr und Ballast um stehendes Wasser zu entleeren

Komplette Solarheizungs-Anlage mit Solarkollektor 7,7m² und manuellem Bypass-Kit inkl. Schläuchen 1 1/2"

Heizung mit Luft/Wasser-Wärmepumpe ECO+14

- 14,1 kW Leistung / COP von 5,45 (TA 27°C, TE 26°C, RL 80%)
- Montage durch Direktanschluss ohne Bypass bis 11m³/h
- Schalleistungspegel: 41dB bei 10M

**CODE** **PRIX/ PREIS**

KITCLA47CA11 Fr 5'460.-

KITCLA47SA2 Fr 5'380.-

KITCLA47KS Fr 4'440.-

**CODE** **PRIX/ PREIS**

COUVSOL4078 Fr 590.-

COT47 Fr 525.-

COTPOMP Fr 199.-

SMSETM Fr 1'399.-

PACECO14 Fr 2'495.-



### La piscine hors sol à la mode!

La piscine LAGHETTO®, c'est le nec plus ultra parmi les piscines hors-sol! Des couleurs pour tous les goûts! Quel autre fabricant au monde est capable de réaliser une telle performance? Seul LAGHETTO® sait le faire!

**POP! est le modèle le plus élaboré de la gamme LAGHETTO®, fruit d'une recherche et d'une évolution continues engagées depuis plus de 40 ans.**

Les piscines LAGHETTO® ont été testées dans des conditions extrêmes aux quatre coins du monde. Chaque LAGHETTO® est l'œuvre d'ouvriers qualifiés. Les matériaux employés sont élaborés par des fabricants de pointe exclusivement pour LAGHETTO®.

Quelle est la durée de vie d'une piscine LAGHETTO®?... Nous ne la savons pas nous-mêmes! Les premiers bassins vendus il y a plus de 40 ans sont toujours en fonction de par le monde. C'est un plaisir et, en même temps, une grande satisfaction pour nous de revoir, à l'occasion, nos tous premiers clients.

### Wählen Sie die Farbe!

Unter rechteckigen Aufstellschwimmbekken ist POP! das nec plus ultra! Ein Produkt guter Qualität, praktisch und strapazierfähig. Wir besitzen die Technik und den Know-How, und Sie wissen, was Sie wollen.

**Material hervorragender Qualität in Bezug auf Haltbarkeit, Unterhalt, Strapazierfähigkeit, Belastung, Widerstand gegen Verschimmeln bzw. Angriff anderer Pilzarten, Chemikalien und Algen.**

LAGHETTO®-Schwimmbekken wurden in aller Welt unter extremen Bedingungen getestet. Jedes Schwimmbekken wird durch qualifizierte, verantwortliche Arbeiter erzeugt. Jedes Material wird durch Spitzenfirmen speziell und exklusiv für LAGHETTO® nach spezifischen, gegebenen Kriterien entworfen und erzeugt.

Die Lebensdauer eines LAGHETTO® Beckens?... Wissen wir selbst nicht! Die allerersten vor über 40 Jahren verkauften rechteckigen LAGHETTO® Aufstellbecken werden immer noch in aller Welt gebraucht.



La gamme POP! se décline en 4 couleurs tendance: vert pomme, beige sable, bleu LAGHETTO® et lilas, et dans toutes les dimensions disponibles dans la gamme. A vous de choisir! Les bassins avec extérieur vert, lilas sont blancs à l'intérieur. Les bassins beiges et bleus sont de la même couleur intérieurement et extérieurement. La bordure supérieure est toujours blanche.

Farbe ist Tendenz. POP! gibt es in vier Farben: Apfelgrün, Sandbeige, LAGHETTO®-blau und Flieder. Das Tolle ist, Sie können jegliche Beckengröße nach Wunsch in eine der o.e. Farben erhalten. Die Becken mit grüner Aussenseite und Flieder sind innen weiss. Die beigen und blauen Becken haben innen und aussen die gleiche Farbe. Der obere Rand ist immer weiss.



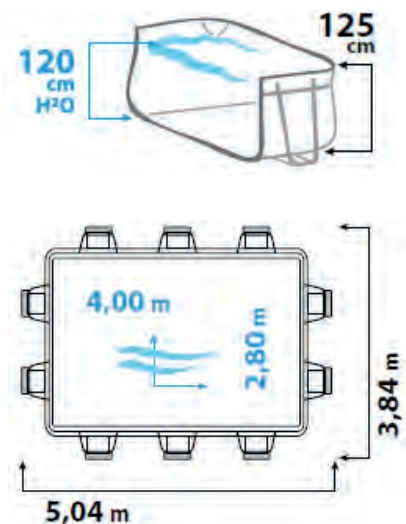

## KIT PISCINE

Composé de:

- bassin (structure tubulaire et toile de couleur X)
- X=code couleur de la toile extérieur/intérieur:
- CR=beige/beige BL=bleu/bleu
- ML=vert/blanc LV=Lila/blanc
- kit skimmer avec traversées de paroi et tuyaux
- système de filtration complet selon variante
- aspirateur de fond manuel
- échelle de sécurité avec marches rabattables
- 1 projecteur LED
- planchettes sous-pieds pour le montage sur tout terrain

Kit piscine complet avec système de **filtration à cartouche 11m<sup>3</sup>/h** (pompe ¼cv / surface filtrante 4,6m<sup>2</sup>)

Kit piscine complet avec système de **filtration à cartouche 5-11m<sup>3</sup>/h** (pompe ¼cv 550W / coffret de régulation de vitesse de pompe et minuterie / surface filtrante de la cartouche 4,6m<sup>2</sup>)

Kit piscine complet avec groupe de **filtration à sable 6m<sup>3</sup>/h** (pompe ½cv / filtre ø400mm contenant 75kg de sable)

Kit piscine complet avec groupe de **filtration à sable 3-6m<sup>3</sup>/h** (pompe ½cv 450W / coffret de régulation de vitesse de pompe et minuterie / filtre ø400mm avec vanne TOP contenant 75kg de sable)

Kit piscine complet avec groupe de **filtration à sable 5-10m<sup>3</sup>/h** (pompe ¾cv 550W / coffret de régulation de vitesse de pompe et minuterie / filtre ø500mm avec vanne TOP contenant 100kg de sable)

Le média filtrant des systèmes de filtration à sable n'est pas inclus à la livraison. Nous recommandons l'AFM® dans tous les filtres à sable (21kg d'AFM® remplacent 25kg de sable)

## ACCESSOIRES

Couverture solaire ALUSUN 400µ

La couverture isole le bassin durant la nuit, chauffe durant la journée et la face aluminisée limite la prolifération des algues

Enrouleur télescopique mobile sur pieds pour couverture

Couverture d'hivernage à tendeurs

Fixée aux pieds par des tendeurs élastiques, la couverture protège le bassin des impuretés et de la lumière

Kit de vidange avec pompe pour couverture à tendeurs

Pompe avec tuyau et lest pour vider l'eau qui stagne sur la couverture

Système de chauffage solaire complet prêt à brancher avec tapis de 7,7m<sup>2</sup> et kit de dérivation (bypass) manuel incl. tuyaux 1 1/2"

Chauffage par pompe à chaleur air/eau ECO+6

- 6,7kW de puissance / COP de 5,6 (TA 27°C, TE 26°C, HR 80%)
- montage par raccordement direct sans bypass jusqu'à 11m<sup>3</sup>/h
- pression acoustique: 37dB à 10m

## SCHWIMMBECKENSET

Besteht aus:

- Becken (Gestänge-Struktur und Beckenfolie Farbe X)
- X=Farbcode der Folie aussen/innen:
- CR=beige/beige BL=blau/blau
- ML=grün/weiss LV=Lila/weiss
- Skimmerset mit Wanddurchführungen und Schläuchen
- Komplette Filteranlage je nach variante
- Manuelle Bodensauger Garnitur
- Sicherheitsleiter mit aufklappbaren Tritten
- 1 LED-Scheinwerfer
- Fussuntersätze für die Montage in jedem Gelände



Schwimmbeckenset mit **11M<sup>3</sup>/Std. Kartuschen-Filteranlage** (Pumpenleistung ¼PS / Filterfläche 4,6M<sup>2</sup>)

Schwimmbeckenset mit **5-11M<sup>3</sup>/Std. Kartuschen-Filteranlage** (Pumpenleistung ¼PS 550W / Pumpendrehzahlregler und Timer / Filterfläche 4,6M<sup>2</sup>)

Schwimmbeckenset mit **6M<sup>3</sup>/Std.Sandfilteranlage** (Pumpenleistung ½PS / Filter ø400mm mit 75Kg Sandinhalt)

Schwimmbeckenset mit **3-6M<sup>3</sup>/Std. Sandfilteranlage** (Pumpenleistung ½PS 450W / Pumpendrehzahlregler und Timer / Filter ø400mm mit TOP-Ventil und 75Kg Sand-Inhalt)

Schwimmbeckenset mit **5-10M<sup>3</sup>/Std. Sandfilteranlage** (Pumpenleistung ¾PS 550W / Pumpendrehzahlregler und Timer / Filter ø500mm mit TOP-Ventil und 100Kg Sand-Inhalt)

Filtermaterial von Sandfilteranlagen ist nicht im Lieferumfang enthalten. Wir empfehlen AFM® in allen Sandfiltern (21kg AFM® ersetzen 25kg Quarzsand)

## ZUBEHÖR

Solar-Abdeckung ALUSUN 400µ

Die Abdeckung isoliert das Becken nachts, heizt tagsüber und die aluminisierte Oberfläche begrenzt die Algenbildung

Aufrollvorrichtung teleskopisch für Abdeckung

Winterabdeckung mit Spannern

Die Abdeckung wird mit elastischen Spannern an den Füßen befestigt und schützt das Becken vor Verschmutzung und Licht

Entleerungsset mit Pumpe für Abdeckung

Pumpe mit Rohr und Ballast um stehendes Wasser zu entleeren

Komplette Solarheizungs-Anlage mit Solarkollektor 7,7m<sup>2</sup> und manuellem Bypass-Kit inkl. Schläuchen 1 1/2"

Heizung mit Luft/Wasser-Wärmepumpe ECO+6

- 6,7kW Leistung / COP von 5,6 (TA 27°C, TE 26°C, RL 80%)
- Montage durch Direktanschluss ohne Bypass bis 11m<sup>3</sup>/h
- Schalleistungspegel: 37bB bei 10M

		<b>CODE</b>	<b>PRIX/ PREIS</b>
Kit piscine complet avec système de <b>filtration à cartouche 11m<sup>3</sup>/h</b> (pompe ¼cv / surface filtrante 4,6m <sup>2</sup> )	Schwimmbeckenset mit <b>11M<sup>3</sup>/Std. Kartuschen-Filteranlage</b> (Pumpenleistung ¼PS / Filterfläche 4,6M <sup>2</sup> )	KITPOP24XCA11	Fr 5'590.-
Kit piscine complet avec système de <b>filtration à cartouche 5-11m<sup>3</sup>/h</b> (pompe ¼cv 550W / coffret de régulation de vitesse de pompe et minuterie / surface filtrante de la cartouche 4,6m <sup>2</sup> )	Schwimmbeckenset mit <b>5-11M<sup>3</sup>/Std. Kartuschen-Filteranlage</b> (Pumpenleistung ¼PS 550W / Pumpendrehzahlregler und Timer / Filterfläche 4,6M <sup>2</sup> )	KITPOP24XCA11VS	Fr 6'110.-
Kit piscine complet avec groupe de <b>filtration à sable 6m<sup>3</sup>/h</b> (pompe ½cv / filtre ø400mm contenant 75kg de sable)	Schwimmbeckenset mit <b>6M<sup>3</sup>/Std.Sandfilteranlage</b> (Pumpenleistung ½PS / Filter ø400mm mit 75Kg Sandinhalt)	KITPOP24XSA1	Fr 5'300.-
Kit piscine complet avec groupe de <b>filtration à sable 3-6m<sup>3</sup>/h</b> (pompe ½cv 450W / coffret de régulation de vitesse de pompe et minuterie / filtre ø400mm avec vanne TOP contenant 75kg de sable)	Schwimmbeckenset mit <b>3-6M<sup>3</sup>/Std. Sandfilteranlage</b> (Pumpenleistung ½PS 450W / Pumpendrehzahlregler und Timer / Filter ø400mm mit TOP-Ventil und 75Kg Sand-Inhalt)	KITPOP24XSA1VS	Fr 5'820.-
Kit piscine complet avec groupe de <b>filtration à sable 5-10m<sup>3</sup>/h</b> (pompe ¾cv 550W / coffret de régulation de vitesse de pompe et minuterie / filtre ø500mm avec vanne TOP contenant 100kg de sable)	Schwimmbeckenset mit <b>5-10M<sup>3</sup>/Std. Sandfilteranlage</b> (Pumpenleistung ¾PS 550W / Pumpendrehzahlregler und Timer / Filter ø500mm mit TOP-Ventil und 100Kg Sand-Inhalt)	KITPOP24XSA2VS	Fr 6'030.-
Couverture solaire ALUSUN 400µ La couverture isole le bassin durant la nuit, chauffe durant la journée et la face aluminisée limite la prolifération des algues	Solar-Abdeckung ALUSUN 400µ Die Abdeckung isoliert das Becken nachts, heizt tagsüber und die aluminisierte Oberfläche begrenzt die Algenbildung	COUVSOL2840	Fr 235.-
Enrouleur télescopique mobile sur pieds pour couverture	Aufrollvorrichtung teleskopisch für Abdeckung	ENR120	Fr 949.-
Couverture d'hivernage à tendeurs Fixée aux pieds par des tendeurs élastiques, la couverture protège le bassin des impuretés et de la lumière	Winterabdeckung mit Spannern Die Abdeckung wird mit elastischen Spannern an den Füßen befestigt und schützt das Becken vor Verschmutzung und Licht	COT24	Fr 340.-
Kit de vidange avec pompe pour couverture à tendeurs Pompe avec tuyau et lest pour vider l'eau qui stagne sur la couverture	Entleerungsset mit Pumpe für Abdeckung Pumpe mit Rohr und Ballast um stehendes Wasser zu entleeren	COTPOMP	Fr 199.-
Système de chauffage solaire complet prêt à brancher avec tapis de 7,7m <sup>2</sup> et kit de dérivation (bypass) manuel incl. tuyaux 1 1/2"	Komplette Solarheizungs-Anlage mit Solarkollektor 7,7m <sup>2</sup> und manuellem Bypass-Kit inkl. Schläuchen 1 1/2"	SMSETM	Fr 1'399.-
Chauffage par pompe à chaleur air/eau ECO+6 - 6,7kW de puissance / COP de 5,6 (TA 27°C, TE 26°C, HR 80%) - montage par raccordement direct sans bypass jusqu'à 11m <sup>3</sup> /h - pression acoustique: 37dB à 10m	Heizung mit Luft/Wasser-Wärmepumpe ECO+6 - 6,7kW Leistung / COP von 5,6 (TA 27°C, TE 26°C, RL 80%) - Montage durch Direktanschluss ohne Bypass bis 11m <sup>3</sup> /h - Schalleistungspegel: 37bB bei 10M	PACECO6	Fr 1'690.-

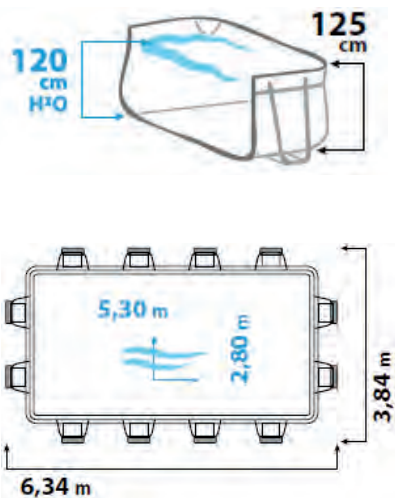

### KIT PISCINE

Composé de:

- bassin (structure tubulaire et toile de couleur X)
- X=code couleur de la toile extérieur/intérieur:  
CR=beige/beige BL=bleu/bleu  
ML=vert/blanc LV=Lila/blanc
- kit skimmer avec traversées de paroi et tuyaux
- système de filtration complet selon variante
- aspirateur de fond manuel
- échelle de sécurité avec marches rabattables
- 1 projecteur LED
- planchettes sous-pieds pour le montage sur tout terrain

Kit piscine complet avec système de **filtration à cartouche 11m³/h** (pompe ¾cv / surface filtrante 4,6m²)

Kit piscine complet avec système de **filtration à cartouche 5-11m³/h** (pompe ¾cv 550W / coffret de régulation de vitesse de pompe et minuterie / surface filtrante de la cartouche 4,6m²)

Kit piscine complet avec groupe de **filtration à sable 6m³/h** (pompe ½cv / filtre ø400mm contenant 75kg de sable)

Kit piscine complet avec groupe de **filtration à sable 5-10m³/h** (pompe ¾cv 550W / coffret de régulation de vitesse de pompe et minuterie / filtre ø500mm avec vanne TOP contenant 100kg de sable)

Le média filtrant des systèmes de filtration à sable n'est pas inclus à la livraison. Nous recommandons l'AFM® dans tous les filtres à sable (21kg d'AFM® remplacent 25kg de sable)

### ACCESSOIRES

**Couverture solaire ALUSUN 400µ**  
La couverture isole le bassin durant la nuit, chauffe durant la journée et la face aluminisée limite la prolifération des algues

**Couverture d'hivernage à tendeurs**  
Fixée aux pieds par des tendeurs élastiques, la couverture protège le bassin des impuretés et de la lumière

**Enrouleur télescopique mobile sur pieds pour couverture**

**Kit de vidange avec pompe pour couverture à tendeurs**  
Pompe avec tuyau et lest pour vider l'eau qui stagne sur la couverture

**Système de chauffage solaire complet prêt à brancher avec tapis de 7,7m² et kit de dérivation (bypass) manuel incl. tuyaux 1 1/2"**

**Chauffage par pompe à chaleur air/eau ECO+6**  
- 6,7kW de puissance / COP de 5,6 (TA 27°C, TE 26°C, HR 80%)  
- montage par raccordement direct sans bypass jusqu'à 11m³/h  
- pression acoustique: 37dB à 10m

### SCHWIMMBECKENSET

Besteht aus:

- Becken (Gestänge-Struktur und Beckenfolie Farbe X)
- X=Farbcode der Folie aussen/innen:  
CR=beige/beige BL=blau/blau  
ML=grün/weiss LV=Lila/weiss
- Skimmerset mit Wanddurchführungen und Schläuchen
- Komplette Filteranlage je nach variante
- Manuelle Bodensauger Garnitur
- Sicherheitsleiter mit aufklappbaren Tritten
- 1 LED-Scheinwerfer
- Fussuntersätze für die Montage in jedem Gelände

Schwimmbeckenset mit **11M³/Std. Kartuschen-Filteranlage** (Pumpenleistung ¾PS / Filterfläche 4,6M²)

Schwimmbeckenset mit **5-11M³/Std. Kartuschen-Filteranlage** (Pumpenleistung ¾PS 550W / Pumpendrehzahlregler und Timer / Filterfläche 4,6M²)

Schwimmbeckenset mit **6M³/Std. Sandfilteranlage** (Pumpenleistung ½PS / Filter ø400mm mit 75Kg Sandinhalt)

Schwimmbeckenset mit **5-10M³/Std. Sandfilteranlage** (Pumpenleistung ¾PS 550W / Pumpendrehzahlregler und Timer / Filter ø500mm mit TOP-Ventil und 100Kg Sand-Inhalt)

Filtermaterial von Sandfilteranlagen ist nicht im Lieferumfang enthalten. Wir empfehlen AFM® in allen Sandfiltern (21kg AFM® ersetzen 25kg Quarzsand)

### ZUBEHÖR

**Solar-Abdeckung ALUSUN 400µ**  
Die Abdeckung isoliert das Becken nachts, heizt tagsüber und die aluminisierte Oberfläche begrenzt die Algenbildung

**Winterabdeckung mit Spannern**  
Die Abdeckung wird mit elastischen Spannern an den Füßen befestigt und schützt das Becken vor Verschmutzung und Licht

**Aufrollvorrichtung teleskopisch für Abdeckung**

**Entleerungsset mit Pumpe für Abdeckung**  
Pumpe mit Rohr und Ballast um stehendes Wasser zu entleeren

**Komplette Solarheizungs-Anlage mit Solarkollektor 7,7m² und manuellem Bypass-Kit inkl. Schläuchen 1 1/2"**

**Heizung mit Luft/Wasser-Wärmepumpe ECO+6**  
- 6,7kW Leistung / COP von 5,6 (TA 27°C, TE 26°C, RL 80%)  
- Montage durch Direktanschluss ohne Bypass bis 11m³/h  
- Schalleistungspegel: 37bB bei 10M



CODE	PRIX/ PREIS
KITPOP25XCA11	Fr 6'050.-
KITPOP25XCA11VS	Fr 6'570.-
KITPOP25XSA1	Fr 5'760.-
KITPOP25XSA2VS	Fr 6'490.-

CODE	PRIX/ PREIS
COUVSOL2853	Fr 290.-
COT25	Fr 375.-
ENR120	Fr 949.-
COTPOMP	Fr 199.-
SMSETM	Fr 1'399.-
PACECO6	Fr 1'690.-

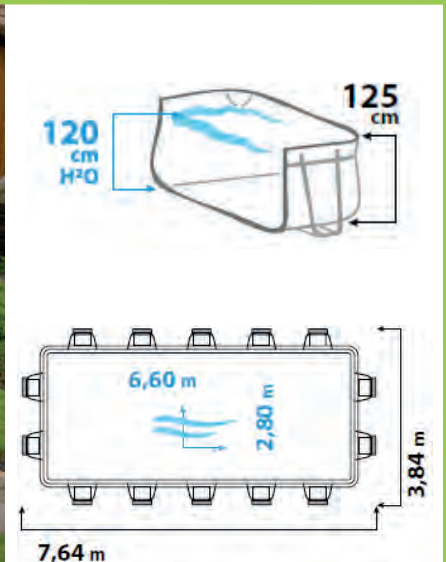

## KIT PISCINE

Composé de:

- bassin (structure tubulaire et toile de couleur **X**)
- X**=code couleur de la toile extérieur/intérieur:  
CR=beige/beige BL=bleu/bleu  
ML=vert/blanc LV=Lila/blanc
- kit skimmer avec traversées de paroi et tuyaux
- système de filtration complet selon variante
- aspirateur de fond manuel
- échelle de sécurité avec marches rabattables
- 1 projecteur LED
- planchettes sous-pieds pour le montage sur tout terrain

Kit piscine complet avec système de **filtration à cartouche 11m³/h** (pompe ¾cv / surface filtrante 4,6m²)

Kit piscine complet avec système de **filtration à cartouche 5-11m³/h** (pompe ¾cv 550W / coffret de régulation de vitesse de pompe et minuterie / surface filtrante de la cartouche 4,6m²)

Kit piscine complet avec groupe de **filtration à sable 6m³/h** (pompe ½cv / filtre ø400mm contenant 75kg de sable)

Kit piscine complet avec groupe de **filtration à sable 10m³/h** (pompe ¾cv / filtre ø500mm contenant 100kg de sable)

Kit piscine complet avec groupe de **filtration à sable 5-10m³/h** (pompe ¾cv 550W / coffret de régulation de vitesse de pompe et minuterie / filtre ø500mm avec vanne TOP contenant 100kg de sable)

Le média filtrant des systèmes de filtration à sable n'est pas inclus à la livraison. Nous recommandons l'AFM® dans tous les filtres à sable (21kg d'AFM® remplacent 25kg de sable)

## ACCESSOIRES

Couverture solaire ALUSUN 400µ

La couverture isole le bassin durant la nuit, chauffe durant la journée et la face aluminisée limite la prolifération des algues

Couverture d'hivernage à tendeurs

Fixée aux pieds par des tendeurs élastiques, la couverture protège le bassin des impuretés et de la lumière

Enrouleur télescopique mobile sur pieds pour couverture

Kit de vidange avec pompe pour couverture à tendeurs

Pompe avec tuyau et lest pour vider l'eau qui stagne sur la couverture

Système de chauffage solaire complet prêt à brancher avec tapis de 7,7m² et kit de dérivation (bypass) manuel incl. tuyaux 1 1/2"

Chauffage par pompe à chaleur air/eau ECO+9

- 10,1kW de puissance / COP de 5,2 (TA 27°C, TE 26°C, HR 80%)
- montage par raccordement direct sans bypass jusqu'à 11m³/h
- pression acoustique: 40dB à 10m

## SCHWIMMBECKENSET

Besteht aus:

- Becken (Gestänge-Struktur und Beckenfolie Farbe **X**)
- X**=Farbcode der Folie aussen/innen:  
CR=beige/beige BL=blau/blau  
ML=grün/weiss LV=Lila/weiss
- Skimmerset mit Wanddurchführungen und Schläuchen
- Komplette Filteranlage je nach variante
- Manuelle Bodensauger Garnitur
- Sicherheitsleiter mit aufklappbaren Tritten
- 1 LED-Scheinwerfer
- Fussuntersätze für die Montage in jedem Gelände



Schwimmbeckenset mit **11M³/Std. Kartuschen-Filteranlage** (Pumpenleistung ¾PS / Filterfläche 4,6M²)

Schwimmbeckenset mit **5-11M³/Std. Kartuschen-Filteranlage** (Pumpenleistung ¾PS 550W / Pumpendrehzahlregler und Timer / Filterfläche 4,6M²)

Schwimmbeckenset mit **6M³/Std.Sandfilteranlage** (Pumpenleistung ½PS / Filter ø400mm mit 75Kg Sandinhalt)

Schwimmbeckenset mit **10M³/Std.Sandfilteranlage** (Pumpenleistung ¾PS / Filter ø500mm mit 100Kg Sandinhalt)

Schwimmbeckenset mit **5-10M³/Std. Sandfilteranlage** (Pumpenleistung ¾PS 550W / Pumpendrehzahlregler und Timer / Filter ø500mm mit TOP-Ventil und 100Kg Sand-Inhalt)

Filtermaterial von Sandfilteranlagen ist nicht im Lieferumfang enthalten. Wir empfehlen AFM® in allen Sandfiltern (21kg AFM® ersetzen 25kg Quarzsand)

## ZUBEHÖR

Solar-Abdeckung ALUSUN 400µ

Die Abdeckung isoliert das Becken nachts, heizt tagsüber und die aluminisierte Oberfläche begrenzt die Algenbildung

Winterabdeckung mit Spannern

Die Abdeckung wird mit elastischen Spannern an den Füßen befestigt und schützt das Becken vor Verschmutzung und Licht

Aufrollvorrichtung teleskopisch für Abdeckung

Entleerungsset mit Pumpe für Abdeckung

Pumpe mit Rohr und Ballast um stehendes Wasser zu entleeren

Komplette Solarheizungs-Anlage mit Solarkollektor 7,7m² und manuellem Bypass-Kit inkl. Schläuchen 1 1/2"

Heizung mit Luft/Wasser-Wärmepumpe ECO+9

- 10,1 kW Leistung / COP von 5,2 (TA 27°C, TE 26°C, RL 80%)
- Montage durch Direktanschluss ohne Bypass bis 11m³/h
- Schalleistungspegel: 40dB bei 10M

**CODE** **PREIS**

KITPOP26XCA11 Fr 6'540.-

KITPOP26X  
CA11VS Fr 7'060.-

KITPOP26XSA1 Fr 6'250.-

KITPOP26XSA2 Fr 6'460.-

KITPOP26XSA2VS Fr 6'980.-

**CODE** **PREIS**

COUVSOL2866 Fr 360.-

COT26 Fr 415.-

ENR120 Fr 949.-

COTPOMP Fr 199.-

SMSETM Fr 1'399.-

PACECO9 Fr 2'020.-

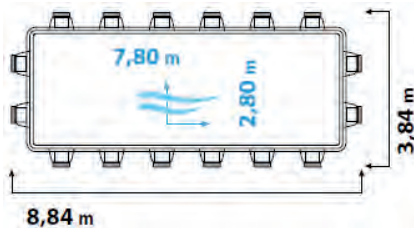
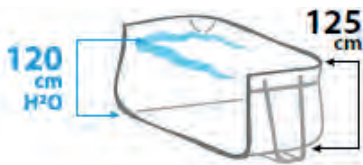

### KIT PISCINE

Composé de:

- bassin (structure tubulaire et toile de couleur X)
- X=code couleur de la toile extérieur/intérieur:  
CR=beige/beige BL=bleu/bleu  
ML=vert/blanc LV=Lila/blanc
- kit skimmer avec traversées de paroi et tuyaux
- système de filtration complet selon variante
- aspirateur de fond manuel
- échelle de sécurité avec marches rabattables
- 1 projecteur LED
- planchettes sous-pieds pour le montage sur tout terrain

Kit piscine complet avec système de **filtration à cartouche 11m³/h** (pompe ¾cv / surface filtrante 4,6m²)

Kit piscine complet avec système de **filtration à cartouche 5-11m³/h** (pompe ¾cv 550W / coffret de régulation de vitesse de pompe et minuterie / surface filtrante de la cartouche 4,6m²)

Kit piscine complet avec groupe de **filtration à sable 10m³/h** (pompe ¾cv / filtre ø500mm contenant 100kg de sable)

Kit piscine complet avec groupe de **filtration à sable 5-10m³/h** (pompe ¾cv 550W / coffret de régulation de vitesse de pompe et minuterie / filtre ø500mm avec vanne TOP contenant 100kg de sable)

Le média filtrant des systèmes de filtration à sable n'est pas inclus à la livraison. Nous recommandons l'AFM® dans tous les filtres à sable (21kg d'AFM® remplacent 25kg de sable)

### SCHWIMMBECKENSET

Besteht aus:

- Becken (Gestänge-Struktur und Beckenfolie Farbe X)
- X=Farbcode der Folie aussen/innen:  
CR=beige/beige BL=blau/blau  
ML=grün/weiss LV=Lila/weiss
- Skimmerset mit Wanddurchführungen und Schläuchen
- Komplette Filteranlage je nach variante
- Manuelle Bodensauger Garnitur
- Sicherheitsleiter mit aufklappbaren Tritten
- 1 LED-Scheinwerfer
- Fussuntersätze für die Montage in jedem Gelände

Schwimmbeckenset mit **11M³/Std. Kartuschen-Filteranlage** (Pumpenleistung ¾PS / Filterfläche 4,6M²)

Schwimmbeckenset mit **5-11M³/Std. Kartuschen-Filteranlage** (Pumpenleistung ¾PS 550W / Pumpendrehzahlregler und Timer / Filterfläche 4,6M²)

Schwimmbeckenset mit **10M³/Std. Sandfilteranlage** (Pumpenleistung ¾PS / Filter ø500mm mit 100Kg Sandinhalt)

Schwimmbeckenset mit **5-10M³/Std. Sandfilteranlage** (Pumpenleistung ¾PS 550W / Pumpendrehzahlregler und Timer / Filter ø500mm mit TOP-Ventil und 100Kg Sand-Inhalt)

Filtermaterial von Sandfilteranlagen ist nicht im Lieferumfang enthalten. Wir empfehlen AFM® in allen Sandfiltern (21kg AFM® ersetzen 25kg Quarzsand)

### ACCESSOIRES

Couverture solaire ALUSUN 400µ  
La couverture isole le bassin durant la nuit, chauffe durant la journée et la face aluminisée limite la prolifération des algues

Couverture d'hivernage à tendeurs  
Fixée aux pieds par des tendeurs élastiques, la couverture protège le bassin des impuretés et de la lumière

Enrouleur télescopique mobile sur pieds pour couverture

Kit de vidange avec pompe pour couverture à tendeurs  
Pompe avec tuyau et lest pour vider l'eau qui stagne sur la couverture

Système de chauffage solaire complet prêt à brancher avec tapis de 7,7m² et kit de dérivation (bypass) manuel incl. tuyaux 1 1/2"

Chauffage par pompe à chaleur air/eau ECO+9  
- 10,1kW de puissance / COP de 5,2 (TA 27°C, TE 26°C, HR 80%)  
- montage par raccordement direct sans bypass jusqu'à 11m³/h  
- pression acoustique: 40dB à 10m

### ZUBEHÖR

Solar-Abdeckung ALUSUN 400µ  
Die Abdeckung isoliert das Becken nachts, heizt tagsüber und die aluminisierte Oberfläche begrenzt die Algenbildung

Winterabdeckung mit Spannern  
Die Abdeckung wird mit elastischen Spannern an den Füßen befestigt und schützt das Becken vor Verschmutzung und Licht

Aufrollvorrichtung teleskopisch für Abdeckung

Entleerungsset mit Pumpe für Abdeckung  
Pumpe mit Rohr und Ballast um stehendes Wasser zu entleeren

Komplette Solarheizungs-Anlage mit Solarkollektor 7,7m² und manuellem Bypass-Kit inkl. Schläuchen 1 1/2"

Heizung mit Luft/Wasser-Wärmepumpe ECO+9  
- 10,1 kW Leistung / COP von 5,2 (TA 27°C, TE 26°C, RL 80%)  
- Montage durch Direktanschluss ohne Bypass bis 11m³/h  
- Schalleistungspegel: 40dB bei 10M

	CODE	PREIS
Kit piscine complet avec système de <b>filtration à cartouche 11m³/h</b> (pompe ¾cv / surface filtrante 4,6m²)	KITPOP27XCA11	Fr 7'060.-
Kit piscine complet avec système de <b>filtration à cartouche 5-11m³/h</b> (pompe ¾cv 550W / coffret de régulation de vitesse de pompe et minuterie / surface filtrante de la cartouche 4,6m²)	KITPOP27XCA11VS	Fr 7'580.-
Kit piscine complet avec groupe de <b>filtration à sable 10m³/h</b> (pompe ¾cv / filtre ø500mm contenant 100kg de sable)	KITPOP27XSA2	Fr 6'980.-
Kit piscine complet avec groupe de <b>filtration à sable 5-10m³/h</b> (pompe ¾cv 550W / coffret de régulation de vitesse de pompe et minuterie / filtre ø500mm avec vanne TOP contenant 100kg de sable)	KITPOP27XSA2VS	Fr 7'500.-
Schwimmbeckenset mit <b>11M³/Std. Kartuschen-Filteranlage</b> (Pumpenleistung ¾PS / Filterfläche 4,6M²)		
Schwimmbeckenset mit <b>5-11M³/Std. Kartuschen-Filteranlage</b> (Pumpenleistung ¾PS 550W / Pumpendrehzahlregler und Timer / Filterfläche 4,6M²)		
Schwimmbeckenset mit <b>10M³/Std. Sandfilteranlage</b> (Pumpenleistung ¾PS / Filter ø500mm mit 100Kg Sandinhalt)		
Schwimmbeckenset mit <b>5-10M³/Std. Sandfilteranlage</b> (Pumpenleistung ¾PS 550W / Pumpendrehzahlregler und Timer / Filter ø500mm mit TOP-Ventil und 100Kg Sand-Inhalt)		
Couverture solaire ALUSUN 400µ	COUVSOL2878	Fr 410.-
Couverture d'hivernage à tendeurs	COT27	Fr 450.-
Enrouleur télescopique mobile sur pieds pour couverture	ENR120	Fr 949.-
Kit de vidange avec pompe pour couverture à tendeurs	COTPOMP	Fr 199.-
Système de chauffage solaire complet prêt à brancher avec tapis de 7,7m² et kit de dérivation (bypass) manuel incl. tuyaux 1 1/2"	SMSETM	Fr 1'399.-
Chauffage par pompe à chaleur air/eau ECO+9	PACECO9	Fr 2'020.-

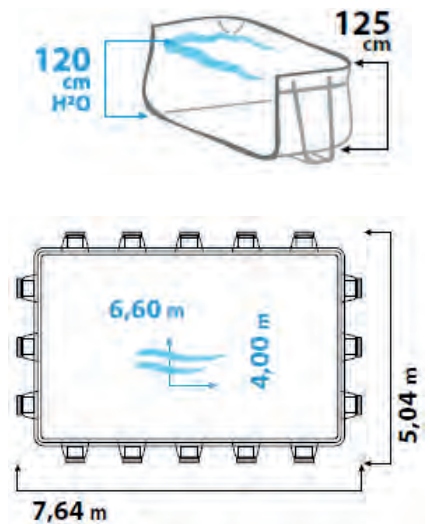

## KIT PISCINE

Composé de:

- bassin (structure tubulaire et toile de couleur **X**)
- X**=code couleur de la toile extérieur/intérieur:
- CR**=beige/beige **BL**=bleu/bleu
- ML**=vert/blanc **LV**=Lila/blanc
- kit skimmer avec traversées de paroi et tuyaux
- système de filtration complet selon variante
- aspirateur de fond manuel
- échelle de sécurité avec marches rabattables
- 1 projecteur LED
- planchettes sous-pieds pour le montage sur tout terrain

Kit piscine complet avec système de **filtration à cartouche 11m³/h** (pompe ¾cv / surface filtrante 4,6m²)

Kit piscine complet avec système de **filtration à cartouche 5-11m³/h** (pompe ¾cv 550W / coffret de régulation de vitesse de pompe et minuterie / surface filtrante de la cartouche 4,6m²)

Kit piscine complet avec groupe de **filtration à sable 10m³/h** (pompe ¾cv / filtre ø500mm contenant 100kg de sable)

Kit piscine complet avec groupe de **filtration à sable 5-10m³/h** (pompe ¾cv 550W / coffret de régulation de vitesse de pompe et minuterie / filtre ø500mm avec vanne TOP contenant 100kg de sable)

Le média filtrant des systèmes de filtration à sable n'est pas inclus à la livraison. Nous recommandons l'AFM® dans tous les filtres à sable (21kg d'AFM® remplacent 25kg de sable)

## SCHWIMMBECKENSET

Besteht aus:

- Becken (Gestänge-Struktur und Beckenfolie Farbe **X**)
- X**=Farbcode der Folie aussen/innen:
- CR**=beige/beige **BL**=blau/blau
- ML**=grün/weiss **LV**=Lila/weiss
- Skimmerset mit Wanddurchführungen und Schläuchen
- Komplette Filteranlage je nach variante
- Manuelle Bodensauger Garnitur
- Sicherheitsleiter mit aufklappbaren Tritten
- 1 LED-Scheinwerfer
- Fussuntersätze für die Montage in jedem Gelände



Schwimmbeckenset mit **11M³/Std. Kartuschen-Filteranlage** (Pumpenleistung ¾PS / Filterfläche 4,6M²)

Schwimmbeckenset mit **5-11M³/Std. Kartuschen-Filteranlage** (Pumpenleistung ¾PS 550W / Pumpendrehzahlregler und Timer / Filterfläche 4,6M²)

Schwimmbeckenset mit **10M³/Std.Sandfilteranlage** (Pumpenleistung ¾PS / Filter ø500mm mit 100Kg Sandinhalt)

Schwimmbeckenset mit **5-10M³/Std. Sandfilteranlage** (Pumpenleistung ¾PS 550W / Pumpendrehzahlregler und Timer / Filter ø500mm mit TOP-Ventil und 100Kg Sand-Inhalt)

Filtermaterial von Sandfilteranlagen ist nicht im Lieferumfang enthalten. Wir empfehlen AFM® in allen Sandfiltern (21kg AFM® ersetzen 25kg Quarzsand)

## ACCESSOIRES

Couverture solaire ALUSUN 400µ  
La couverture isole le bassin durant la nuit, chauffe durant la journée et la face aluminisée limite la prolifération des algues

Couverture d'hivernage à tendeurs  
Fixée aux pieds par des tendeurs élastiques, la couverture protège le bassin des impuretés et de la lumière

Enrouleur télescopique mobile sur pieds pour couverture

Kit de vidange avec pompe pour couverture à tendeurs  
Pompe avec tuyau et lest pour vider l'eau qui stagne sur la couverture

Système de chauffage solaire complet prêt à brancher avec tapis de 7,7m² et kit de dérivation (bypass) manuel incl. tuyaux 1 1/2"

Chauffage par pompe à chaleur air/eau ECO+14  
- 14,1kW de puissance / COP de 5,45 (TA 27°C, TE 26°C, HR 80%)  
- montage par raccordement direct sans bypass jusqu'à 11m³/h  
- pression acoustique: 41dB à 10m

## ZUBEHÖR

Solar-Abdeckung ALUSUN 400µ  
Die Abdeckung isoliert das Becken nachts, heizt tagsüber und die aluminisierte Oberfläche begrenzt die Algenbildung

Winterabdeckung mit Spannern  
Die Abdeckung wird mit elastischen Spannern an den Füßen befestigt und schützt das Becken vor Verschmutzung und Licht

Aufrollvorrichtung teleskopisch für Abdeckung

Entleerungsset mit Pumpe für Abdeckung  
Pumpe mit Rohr und Ballast um stehendes Wasser zu entleeren

Komplette Solarheizungs-Anlage mit Solarkollektor 7,7m² und manuellem Bypass-Kit inkl. Schläuchen 1 1/2"

Heizung mit Luft/Wasser-Wärmepumpe ECO+14  
- 14,1 kW Leistung / COP von 5,45 (TA 27°C, TE 26°C, RL 80%)  
- Montage durch Direktanschluss ohne Bypass bis 11m³/h  
- Schalleistungspegel: 41dB bei 10M

**PRIX/ PREIS**

**CODE** KITPOP46XCA11 **Fr 7'780.-**

**CODE** KITPOP46XCA11VS **Fr 8'300.-**

**CODE** KITPOP46XSA2 **Fr 7'700.-**

**CODE** KITPOP46XSA2VS **Fr 8'220.-**

**PRIX/ PREIS**

**CODE** COUVSOL4066 **Fr 500.-**

**CODE** COT46 **Fr 455.-**

**CODE** ENR120 **Fr 949.-**

**CODE** COTPOMP **Fr 199.-**

**CODE** SMSETM **Fr 1'399.-**

**CODE** PACECO14 **Fr 2'495.-**

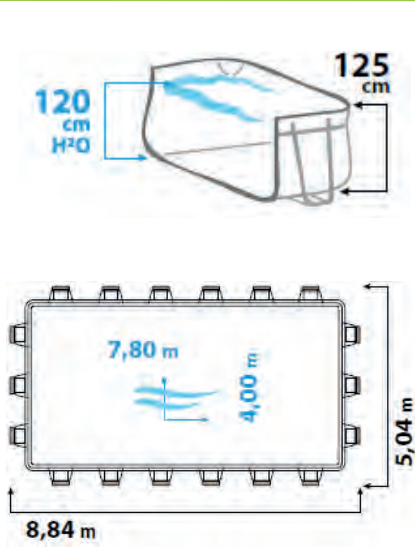

### KIT PISCINE

Composé de:

- bassin (structure tubulaire et toile de couleur X)
- X=code couleur de la toile extérieur/intérieur:  
CR=beige/beige BL=bleu/bleu  
ML=vert/blanc LV=Lila/blanc
- kit skimmer avec traversées de paroi et tuyaux
- système de filtration complet selon variante
- aspirateur de fond manuel
- échelle de sécurité avec marches rabattables
- 1 projecteur LED
- planchettes sous-pieds pour le montage sur tout terrain

Kit piscine complet avec système de **filtration à cartouche 11m³/h** (pompe ¾cv / surface filtrante 4,6m²)

Kit piscine complet avec système de **filtration à cartouche 5-11m³/h** (pompe ¾cv 550W / coffret de régulation de vitesse de pompe et minuterie / surface filtrante de la cartouche 4,6m²)

Kit piscine complet avec groupe de **filtration à sable 10m³/h** (pompe ¾cv / filtre ø500mm contenant 100kg de sable)

Kit piscine complet avec groupe de **filtration à sable 5-10m³/h** (pompe ¾cv 550W / coffret de régulation de vitesse de pompe et minuterie / filtre ø500mm avec vanne TOP contenant 100kg de sable)

Le média filtrant des systèmes de filtration à sable n'est pas inclus à la livraison. Nous recommandons l'AFM® dans tous les filtres à sable (21kg d'AFM® remplacent 25kg de sable)

### ACCESSOIRES

**Couverture solaire ALUSUN 400µ**  
La couverture isole le bassin durant la nuit, chauffe durant la journée et la face aluminisée limite la prolifération des algues

**Couverture d'hivernage à tendeurs**  
Fixée aux pieds par des tendeurs élastiques, la couverture protège le bassin des impuretés et de la lumière

**Enrouleur télescopique mobile sur pieds pour couverture**

**Kit de vidange avec pompe pour couverture à tendeurs**  
Pompe avec tuyau et lest pour vider l'eau qui stagne sur la couverture

**Système de chauffage solaire complet prêt à brancher avec tapis de 7,7m² et kit de dérivation (bypass) manuel incl. tuyaux 1 1/2"**

**Chauffage par pompe à chaleur air/eau ECO+14**  
- 14,1kW de puissance / COP de 5,45 (TA 27°C, TE 26°C, HR 80%)  
- montage par raccordement direct sans bypass jusqu'à 11m³/h  
- pression acoustique: 41dB à 10m

### SCHWIMMBECKENSET

Besteht aus:

- Becken (Gestänge-Struktur und Beckenfolie Farbe X)
- X=Farbcode der Folie aussen/innen:  
CR=beige/beige BL=blau/blau  
ML=grün/weiss LV=Lila/weiss
- Skimmerset mit Wanddurchführungen und Schläuchen
- Komplette Filteranlage je nach variante
- Manuelle Bodensauger Garnitur
- Sicherheitsleiter mit aufklappbaren Tritten
- 1 LED-Scheinwerfer
- Fussuntersätze für die Montage in jedem Gelände

Schwimmbeckenset mit **11M³/Std. Kartuschen-Filteranlage** (Pumpenleistung ¾PS / Filterfläche 4,6M²)

Schwimmbeckenset mit **5-11M³/Std. Kartuschen-Filteranlage** (Pumpenleistung ¾PS 550W / Pumpendrehzahlregler und Timer / Filterfläche 4,6M²)

Schwimmbeckenset mit **10M³/Std. Sandfilteranlage** (Pumpenleistung ¾PS / Filter ø500mm mit 100Kg Sandinhalt)

Schwimmbeckenset mit **5-10M³/Std. Sandfilteranlage** (Pumpenleistung ¾PS 550W / Pumpendrehzahlregler und Timer / Filter ø500mm mit TOP-Ventil und 100Kg Sand-Inhalt)

Filtermaterial von Sandfilteranlagen ist nicht im Lieferumfang enthalten. Wir empfehlen AFM® in allen Sandfiltern (21kg AFM® ersetzen 25kg Quarzsand)

### ZUBEHÖR

**Solar-Abdeckung ALUSUN 400µ**  
Die Abdeckung isoliert das Becken nachts, heizt tagsüber und die aluminisierte Oberfläche begrenzt die Algenbildung

**Winterabdeckung mit Spannern**  
Die Abdeckung wird mit elastischen Spannern an den Füßen befestigt und schützt das Becken vor Verschmutzung und Licht

**Aufrollvorrichtung teleskopisch für Abdeckung**

**Entleerungsset mit Pumpe für Abdeckung**  
Pumpe mit Rohr und Ballast um stehendes Wasser zu entleeren

**Komplette Solarheizungs-Anlage mit Solarkollektor 7,7m² und manuellem Bypass-Kit inkl. Schläuchen 1 1/2"**

**Heizung mit Luft/Wasser-Wärmepumpe ECO+14**  
- 14,1 kW Leistung / COP von 5,45 (TA 27°C, TE 26°C, RL 80%)  
- Montage durch Direktanschluss ohne Bypass bis 11m³/h  
- Schalleistungspegel: 41dB bei 10M



CODE	PRIX/ PREIS
KITPOP47XCA11	Fr 7'800.-
KITPOP47X CA11VS	Fr 8'320.-
KITPOP47XSA2	Fr 7'720.-
KITPOP47XSA2VS	Fr 8'240.-

CODE	PRIX/ PREIS
COUVSOL4078	Fr 590.-
COT47	Fr 525.-
ENR120	Fr 949.-
COTPOMP	Fr 199.-
SMSETM	Fr 1'399.-
PACECO14	Fr 2'495.-

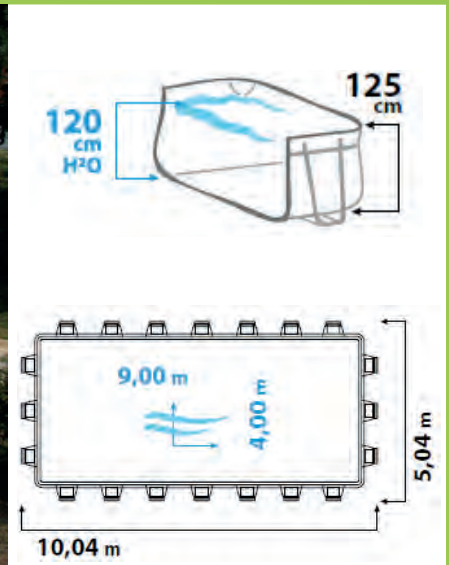

## KIT PISCINE

Composé de:

- bassin (structure tubulaire et toile de couleur **X**)
- X**=code couleur de la toile extérieur/intérieur:  
SEULEMENT: **BL=bleu/bleu**
- kit 2 skimmers avec traversées de paroi et tuyaux, vannes de répartition et groupe de filtration complet
- aspirateur de fond manuel
- échelle de sécurité avec marches rabattables
- 2 projecteurs LED
- planchettes sous-pieds pour le montage sur tout terrain

Kit piscine complet avec système de **filtration à cartouche 15m³/h** (pompe 1cv / surface filtrante 9,2m²)

Kit piscine complet avec système de **filtration à cartouche 6-15m³/h** (pompe 1cv 750W / coffret de régulation de vitesse de pompe et minuterie / surface filtrante des cartouches 9,2m²)

Kit piscine complet avec groupe de **filtration à sable 15m³/h** (pompe 1cv / filtre ø500mm contenant 150kg de sable)

Kit piscine complet avec groupe de **filtration à sable 6-15m³/h** (pompe 1cv 750W / coffret de régulation de vitesse de pompe et minuterie / filtre ø600mm avec vanne TOP contenant 150kg de sable)

Le média filtrant des systèmes de filtration à sable n'est pas inclus à la livraison. Nous recommandons l'AFM® dans tous les filtres à sable (21kg d'AFM® remplacent 25kg de sable)

## SCHWIMMBECKENSET

Besteht aus:

- Becken (Gestänge-Struktur und Beckenfolie Farbe **X**)
- X**=Farbcode der Folie aussen/innen:  
NUR: **BL=blau/blau**
- 2-Skimmerset mit Wanddurchführungen und Schläuchen, Verteilung mit Ventile und komplette Filtrationsgruppe
- Manuelle Bodensauger Garnitur
- Sicherheitsleiter mit aufklappbaren Tritten
- 2 LED-Scheinwerfer
- Fussuntersätze für die Montage in jedem Gelände

Schwimmbeckenset mit **15M³/Std. Kartuschen-Filteranlage** (Pumpenleistung 1PS / Filterfläche 9,2M²)

Schwimmbeckenset mit **6-15M³/Std. Kartuschen-Filteranlage** (Pumpenleistung 1PS 750W / Pumpendrehzahlregler und Timer / Filterfläche 9,2M²)

Schwimmbeckenset mit **15M³/Std. Sandfilteranlage** (Pumpenleistung 1PS / Filter ø600mm mit 150Kg Sandinhalt)

Schwimmbeckenset mit **6-15M³/Std. Sandfilteranlage** (Pumpenleistung 1PS 750W / Pumpendrehzahlregler und Timer / Filter ø600mm mit TOP-Ventil und 150Kg Sand-Inhalt)

Filtermaterial von Sandfilteranlagen ist nicht im Lieferumfang enthalten. Wir empfehlen AFM® in allen Sandfiltern (21kg AFM® ersetzen 25kg Quarzsand)

## ACCESSOIRES

Couverture solaire ALUSUN 400µ  
La couverture isole le bassin durant la nuit, chauffe durant la journée et la face aluminisée limite la prolifération des algues

Couverture d'hivernage à tendeurs  
Fixée aux pieds par des tendeurs élastiques, la couverture protège le bassin des impuretés et de la lumière

Enrouleur télescopique mobile sur pieds pour couverture

Kit de vidange avec pompe pour couverture à tendeurs  
Pompe avec tuyau et lest pour vider l'eau qui stagne sur la couverture

Système de chauffage solaire complet prêt à brancher avec tapis de 7,7m² et kit de dérivation (bypass) manuel incl. tuyaux 1 1/2"

Chauffage par pompe à chaleur air/eau ECO+14  
- 14,1kW de puissance / COP de 5,45 (TA 27°C, TE 26°C, HR 80%)  
- montage par raccordement direct sans bypass jusqu'à 11m³/h  
- pression acoustique: 41dB à 10m

## ZUBEHÖR

Solar-Abdeckung ALUSUN 400µ  
Die Abdeckung isoliert das Becken nachts, heizt tagsüber und die aluminisierte Oberfläche begrenzt die Algenbildung

Winterabdeckung mit Spannern  
Die Abdeckung wird mit elastischen Spannern an den Füßen befestigt und schützt das Becken vor Verschmutzung und Licht

Aufrollvorrichtung teleskopisch für Abdeckung

Entleerungsset mit Pumpe für Abdeckung  
Pumpe mit Rohr und Ballast um stehendes Wasser zu entleeren

Komplette Solarheizungs-Anlage mit Solarkollektor 7,7m² und manuellem Bypass-Kit inkl. Schläuchen 1 1/2"

Heizung mit Luft/Wasser-Wärmepumpe ECO+14  
- 14,1 kW Leistung / COP von 5,45 (TA 27°C, TE 26°C, RL 80%)  
- Montage durch Direktanschluss ohne Bypass bis 11m³/h  
- Schalleistungspegel: 41dB bei 10M

**CODE**      **PRIX/ PREIS**

KITPOP49BLCA15      Fr 9'500.-

KITPOP49BLCA15VS      Fr 10'020.-

KITPOP49BLSA3      Fr 9'000.-

KITPOP49BLSA3VS      Fr 9'520.-

**CODE**      **PRIX/ PREIS**

COUVSOL4090      Fr 660.-

COT49      Fr 555.-

ENR120      Fr 949.-

COTPOMP      Fr 199.-

SMSETM      Fr 1'399.-

PACECO14      Fr 2'495.-

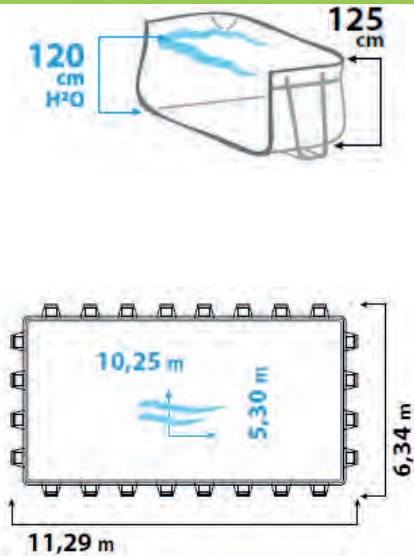

## KIT PISCINE

Composé de:

- bassin (structure tubulaire et toile de couleur **X**)  
**X**=code couleur de la toile extérieur/intérieur:  
SEULEMENT: **BL=bleu/bleu**
- kit 2 skimmers avec traversées de paroi et tuyaux, vannes de répartition et groupe de filtration complet
- aspirateur de fond manuel
- échelle de sécurité avec marches rabattables
- 2 projecteurs LED
- planchettes sous-pieds pour le montage sur tout terrain

Kit piscine complet avec système de **filtration à cartouche 15m³/h** (pompe 1cv / surface filtrante 9,2m²)

Kit piscine complet avec système de **filtration à cartouche 6-15m³/h** (pompe 1cv 750W / coffret de régulation de vitesse de pompe et minuterie / surface filtrante des cartouches 9,2m²)

Kit piscine complet avec groupe de **filtration à sable 15m³/h** (pompe 1cv / filtre ø500mm contenant 150kg de sable)

Kit piscine complet avec groupe de **filtration à sable 6-15m³/h** (pompe 1cv 750W / coffret de régulation de vitesse de pompe et minuterie / filtre ø600mm avec vanne TOP contenant 150kg de sable)

Le média filtrant des systèmes de filtration à sable n'est pas inclus à la livraison. Nous recommandons l'AFM® dans tous les filtres à sable (21kg d'AFM® remplacent 25kg de sable)

## ACCESSOIRES

**Couverture solaire ALUSUN 400µ**  
La couverture isole le bassin durant la nuit, chauffe durant la journée et la face aluminisée limite la prolifération des algues

**Couverture d'hivernage à tendeurs**  
Fixée aux pieds par des tendeurs élastiques, la couverture protège le bassin des impuretés et de la lumière

**Enrouleur 5m mobile sur pieds pour couverture**

**Kit de vidange avec pompe pour couverture à tendeurs**  
Pompe avec tuyau et lest pour vider l'eau qui stagne sur la couverture

**Système de chauffage solaire complet prêt à brancher avec 2 tapis d'une surface totale de 15,4m² et kit de dérivation (bypass) manuel incluant les tuyaux de raccordement 1 1/2"**

**Chauffage par pompe à chaleur air/eau ECO+14**  
- 14,1kW de puissance / COP de 5,45 (TA 27°C, TE 26°C, HR 80%)  
- montage par raccordement direct sans bypass jusqu'à 11m³/h  
- pression acoustique: 41dB à 10m

## SCHWIMMBECKENSET

Besteht aus:

- Becken (Gestänge-Struktur und Beckenfolie Farbe **X**)  
**X**=Farbcode der Folie aussen/innen:  
NUR: **BL=blau/blau**
- 2-Skimmerset mit Wanddurchführungen und Schläuchen, Verteilung mit Ventile und komplette Filtrationsgruppe
- Manuelle Bodensauger Garnitur
- Sicherheitsleiter mit aufklappbaren Tritten
- 2 LED-Scheinwerfer
- Fussuntersätze für die Montage in jedem Gelände

Schwimmbeckenset mit **15M³/Std. Kartuschen-Filteranlage** (Pumpenleistung 1PS / Filterfläche 9,2M²)

Schwimmbeckenset mit **6-15M³/Std. Kartuschen-Filteranlage** (Pumpenleistung 1PS 750W / Pumpendrehzahlregler und Timer / Filterfläche 9,2M²)

Schwimmbeckenset mit **15M³/Std. Sandfilteranlage** (Pumpenleistung 1PS / Filter ø600mm mit 150Kg Sandinhalt)

Schwimmbeckenset mit **6-15M³/Std. Sandfilteranlage** (Pumpenleistung 1PS 750W / Pumpendrehzahlregler und Timer / Filter ø600mm mit TOP-Ventil und 150Kg Sand-Inhalt)

Filtermaterial von Sandfilteranlagen ist nicht im Lieferumfang enthalten. Wir empfehlen AFM® in allen Sandfiltern (21kg AFM® ersetzen 25kg Quarzsand)

## ZUBEHÖR

**Solar-Abdeckung ALUSUN 400µ**  
Die Abdeckung isoliert das Becken nachts, heizt tagsüber und die aluminisierte Oberfläche begrenzt die Algenbildung

**Winterabdeckung mit Spannern**  
Die Abdeckung wird mit elastischen Spannern an den Füßen befestigt und schützt das Becken vor Verschmutzung und Licht

**Aufrollvorrichtung 5M für Abdeckung**

**Entleerungsset mit Pumpe für Abdeckung**  
Pumpe mit Rohr und Ballast um stehendes Wasser zu entleeren

**Komplette Solarheizungs-Anlage steckerfertig mit 2 Solarkollektoren SUNNY-MAX mit einer Gesamtfläche von 15,4m² und manuellem Bypass-Kit 1 1/2"**

**Heizung mit Luft/Wasser-Wärmepumpe ECO+14**  
- 14,1 kW Leistung / COP von 5,45 (TA 27°C, TE 26°C, RL 80%)  
- Montage durch Direktanschluss ohne Bypass bis 11m³/h  
- Schalleistungspegel: 41bB bei 10M

**CODE** **PRIX/ PREIS**

KITPOP510BL CA15 Fr 10'900.-

KITPOP510BL CA15VS Fr 11'420.-

KITPOP510BL SA3 Fr 10'400.-

KITPOP510BL SA3VS Fr 10'920.-

**CODE** **PRIX/ PREIS**

COUVSOL5310 Fr 1'245.-

COT510 Fr 755.-

ENR120\_5 Fr 1'310.-

COTPOMP Fr 199.-

SMSETM2 Fr 2'399.-

PACECO14 Fr 2'495.-



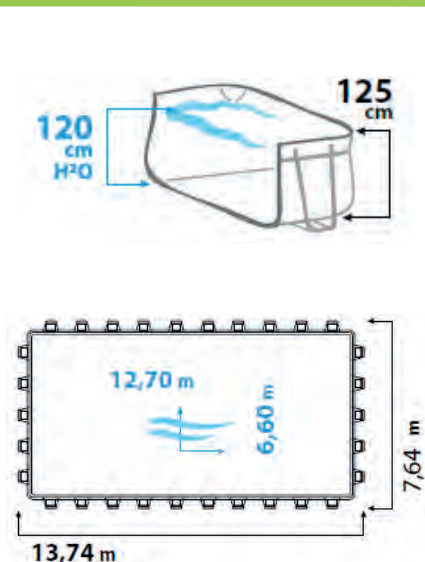

## KIT PISCINE

Composé de:

- bassin (structure tubulaire et toile de couleur **X**)  
**X**=code couleur de la toile extérieur/intérieur:  
SEULEMENT: **BL=bleu/bleu**
- kit 2 skimmers avec traversées de paroi et tuyaux, vannes de répartition et groupe de filtration complet
- aspirateur de fond manuel
- échelle de sécurité avec marches rabattables
- 2 projecteurs LED
- planchettes sous-pieds pour le montage sur tout terrain

Kit piscine complet avec système de **filtration à cartouche 15m³/h** (pompe 1cv / surface filtrante 9,2m²)

Kit piscine complet avec système de **filtration à cartouche 6-15m³/h** (pompe 1cv 750W / coffret de régulation de vitesse de pompe et minuterie / surface filtrante des cartouches 9,2m²)

Kit piscine complet avec groupe de **filtration à sable 15m³/h** (pompe 1cv / filtre ø500mm contenant 150kg de sable)

Kit piscine complet avec groupe de **filtration à sable 6-15m³/h** (pompe 1cv 750W / coffret de régulation de vitesse de pompe et minuterie / filtre ø600mm avec vanne TOP contenant 150kg de sable)

Le média filtrant des systèmes de filtration à sable n'est pas inclus à la livraison. Nous recommandons l'AFM® dans tous les filtres à sable (21kg d'AFM® remplacent 25kg de sable)

## SCHWIMMBECKENSET

Besteht aus:

- Becken (Gestänge-Struktur und Beckenfolie Farbe **X**)  
**X**=Farbcode der Folie aussen/innen:  
NUR: **BL=blau/blau**
- 2-Skimmerset mit Wanddurchführungen und Schläuchen, Verteilung mit Ventile und komplette Filtrationsgruppe
- Manuelle Bodensauger Garnitur
- Sicherheitsleiter mit aufklappbaren Tritten
- 2 LED-Scheinwerfer
- Fussuntersätze für die Montage in jedem Gelände

Schwimmbeckenset mit **15M³/Std. Kartuschen-Filteranlage** (Pumpenleistung 1PS / Filterfläche 9,2M²)

Schwimmbeckenset mit **6-15M³/Std. Kartuschen-Filteranlage** (Pumpenleistung 1PS 750W / Pumpendrehzahlregler und Timer / Filterfläche 9,2M²)

Schwimmbeckenset mit **15M³/Std.Sandfilteranlage** (Pumpenleistung 1PS / Filter ø600mm mit 150Kg Sandinhalt)

Schwimmbeckenset mit **6-15M³/Std. Sandfilteranlage** (Pumpenleistung 1PS 750W / Pumpendrehzahlregler und Timer / Filter ø600mm mit TOP-Ventil und 150Kg Sand-Inhalt)

Filtermaterial von Sandfilteranlagen ist nicht im Lieferumfang enthalten. Wir empfehlen AFM® in allen Sandfiltern (21kg AFM® ersetzen 25kg Quarzsand)

**CODE** **PRIX/ PREIS**

KITPOP612**BL** CA15 Fr 13'110.-

KITPOP612**BL** CA15VS Fr 13'630.-

KITPOP612**BL** SA3 Fr 12'610.-

KITPOP612**BL** SA3VS Fr 13'130.-

## ACCESSOIRES

Couverture solaire ALUSUN 400µ  
La couverture isole le bassin durant la nuit, chauffe durant la journée et la face aluminisée limite la prolifération des algues

Couverture d'hivernage à tendeurs  
Fixée aux pieds par des tendeurs élastiques, la couverture protège le bassin des impuretés et de la lumière

Kit de vidange avec pompe pour couverture à tendeurs  
Pompe avec tuyau et lest pour vider l'eau qui stagne sur la couverture

Système de chauffage solaire complet prêt à brancher avec 2 tapis d'une surface totale de 15,4m² et kit de dérivation (bypass) manuel incluant les tuyaux de raccordement 1 1/2"

Chauffage par pompe à chaleur air/eau 15kW  
- 15kW de puissance / COP de 7,3! (TA 27°C, TE 26°C, HR 80%)  
- montage par raccordement direct sans bypass jusqu'à 11m³/h  
- pression acoustique: 24-35dB à 10m

Spot à LED blanc ultra plat 12V / 7W complet avec transformateur (se fixe comme une traversée de paroi)

Perçage du trou en usine pour projecteur (commande spéciale!)

## ZUBEHÖR

Solar-Abdeckung ALUSUN 400µ  
Die Abdeckung isoliert das Becken nachts, heizt tagsüber und die aluminisierte Oberfläche begrenzt die Algenbildung

Winterabdeckung mit Spannern  
Die Abdeckung wird mit elastischen Spannern an den Füßen befestigt und schützt das Becken vor Verschmutzung und Licht

Entleerungsset mit Pumpe für Abdeckung  
Pumpe mit Rohr und Ballast um stehendes Wasser zu entleeren

Komplette Solarheizungs-Anlage steckerfertig mit 2 Solarkollektoren SUNNY-MAX mit einer Gesamtfläche von 15,4m² und manuellem Bypass-Kit 1 1/2"

Heizung mit Luft/Wasser-Wärmepumpe 15kW  
- 15kW Leistung / COP von 7,3! (TA 27°C, TE 26°C, RL 80%)  
- Montage durch Direktanschluss ohne Bypass bis 11m³/h  
- Schalleistungspegel: 24-35dB bei 10M

12V / 7W ultraflacher weisser LED-Scheinwerfer mit Transformator (wird wie eine Wanddurchführung angebracht)

Werksbohrung für LED-Scheinwerfer (Sonderbestellung!)

**CODE** **PRIX/ PREIS**

COUVSOL6612 Fr 1'760.-

COT612 Fr 970.-

COTPOMP Fr 199.-

SMSETM2 Fr 2'399.-

PACDURAV15 Fr 3'995.-

ACFLPB Fr 120.-

SPTRSPN Fr 300.-



Avec la gamme CUSTOM, LAGHETTO® s'est spécialisé dans la réalisation de grands, voire de très grands, ou même de très très très grands bassins!!!

LAGHETTO®, c'est le nec plus ultra parmi les piscines rectangulaires hors-sol, fruit d'une recherche et d'une évolution continues engagées depuis plus de 40 ans.

**Les piscines LAGHETTO®, ont été testées dans des conditions extrêmes aux quatre coins du monde.**

La toile d'une piscine LAGHETTO® a été fabriquée selon des exigences bien précises et a subi un traitement qui la protège des rayons ultra-violet ainsi que des moisissures et autres champignons. La tubulure qui compose la structure métallique est en acier zingué. Elle est façonnée puis vernie. Toute partie métallique immergée est obligatoirement faite en acier inoxydable.

Vous ne trouvez pas votre bonheur parmi les dimensions standard?... Vous auriez besoin d'une dimension spéciale?... Pas de problème! Contactez-nous!

Pour la petite histoire, sachez qu'une LAGHETTO® EUROPE GOLD de 33 x 90 m sert depuis plusieurs années pour des compétitions de surf indoor en Europe! 33m x 90m x 1,20m représente en volume 3'564 m<sup>3</sup> d'eau (3'564'000 litres) et en poids 3'564 tonnes! Qui dit mieux?

Unter rechteckigen Aufstellschwimmb Becken ist LAGHETTO® das nec plus ultra: Material hervorragender Qualität in Bezug auf Haltbarkeit, Unterhalt, Strapazierfähigkeit, Belastung, Widerstand gegen Verschimmeln bzw. Angriff anderer Pilzarten, Chemikalien und Algen.

**Die LAGHETTO® Schwimmb Becken wurden in aller Welt unter extremen Bedingungen getestet.**

Jedes Schwimmb Becken wird durch qualifizierte, verantwortliche Arbeiter erzeugt. Jedes Material wird durch Spitzenfirmen speziell und exklusiv für LAGHETTO® nach spezifischen, gegebenen Kriterien entworfen und erzeugt. Das Gestänge besteht aus verzinktem Stahl, thermolackiert. Jedes Metallstück, das im Becken unter Wasser bleibt, ist obligatorisch aus Inoxydahl.

Suchen Sie eine besondere Grösse? Vom grösstem zum kleinsten Becken bleibt die einzigartige stabile Konstruktion gleich: gewebeverstärkte hochstrapazierfähige Folie kombiniert mit Stützstangen. Wie strapazierfähig ist ein LAGHETTO®? Als sonnenklare Antwort:

Seit Jahren wird ein 33M breites x 90M langes LAGHETTO® EUROPE für Indoor Surf Wettspiele in Europa gebraucht. 33M x 90M x 1,20M = 3'564M<sup>3</sup> = 3'564'000 Liter Wasser , im Gewicht 3'564 Tonnen. Stellen Sie sich vor!

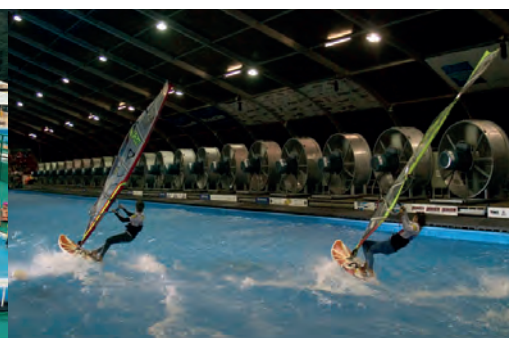



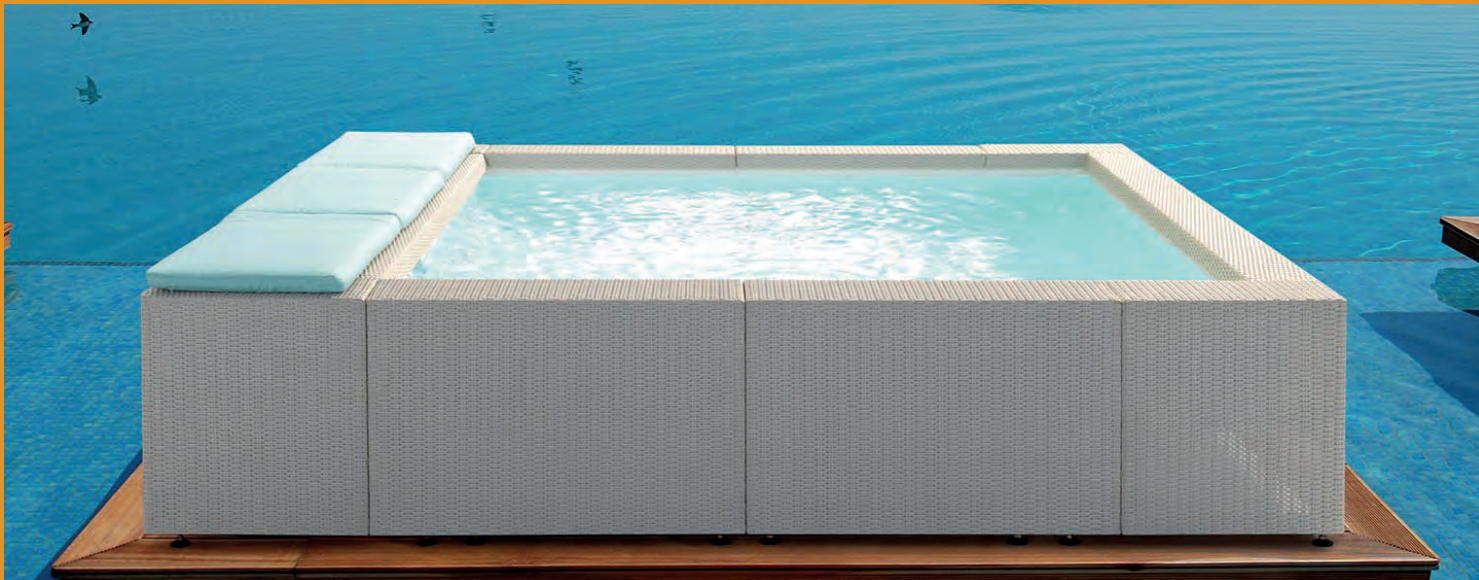

### La mini-piscine raffinée de LAGHETTO®

Une mini-piscine? Un spa?  
Et pourquoi pas les deux?!?

La gamme LAGHETTO® s'élargit et propose le modèle PLAYA!!! Un amour de piscine!

Disponible en 3 dimensions, et 3 variantes de couleurs, elle dispose en outre de toute une gamme d'accessoires dédiés.

Grâce à ses 55cm d'eau et donc son poids inférieur à 600kg/m<sup>2</sup>, PLAYA s'installe n'importe où: sur une terrasse, sur un balcon ou pourquoi pas même sur une mezzanine?!!!

PLAYA est une création LAGHETTO®, marque d'excellence dans le domaine du bien-être et de la relaxation depuis plus de 40 ans.

Ses lignes pures, sobres, modernes et finement dessinées en font un régal pour les yeux. L'esthétique de la fibre synthétique ou du bois intègre parfaitement la piscine à son environnement. Les matériaux qui constituent les collections PLAYA sont choisis pour s'accomoder au mieux à l'espace et au style de votre maison.

La PLAYA est équipée de série avec un système de filtration exclusif LAGHETTO® et un éclairage subaquatique à LED, auxquels peuvent s'ajouter un vaste choix d'accessoires spéciaux complémentaires.

### Das hübsche Minipool von LAGHETTO®

Mini-Pool? Wellness-Pool? Whirlpool?  
Warum nicht alles in einem?!?

Die LAGHETTO®-Reihe verbreitet sich mit der neuen PLAYA!!! Einfach ein tolles Pool!

PLAYA gibt es in 3 Größen und 3 Farbkombinationen. Das Ganze wird durch ein Programm von Zubehörartikeln ergänzt, davon diverse spezifisch zu PLAYA.

Dank seiner 55cm Wasserhöhe und dadurch weniger als 600kg/m<sup>2</sup> Bodengewicht, findet PLAYA überall Platz. Auf einer Terrasse, einem Balkon oder ein Mezzanin... warum nicht?!!!

Das PLAYA bietet Ihnen eine Fertiglösung mit schönem Design, ist unglaublich einfach aufzustellen und vorteilhaft dazu.

Selbstverständlich bietet Ihnen die berühmte Technik von LAGHETTO® Zuverlässigkeit und Qualitäts-Filteranlagen für immer perfekte Wasserqualität. Die berühmte Schwimmbeckenfolie, die in den Ecken angenehm gerundet ist, bietet einfache und leichte Wartung.

Die Beckenfolie besteht aus einem TREVIRA®-Gewebe mit UV-stabilisiertem fungizidem PVC-Überzug. Dank Zusatz spezifischer Additive wird eine Materialveralterung auf's Maximum eingeschränkt.





**HABILAGE EXTERIEUR**  
Fibre synthétique tressée



**REVETEMENT INTERIEUR**



Blanc

**COUSSINS BAIN DE SOLEIL**  
Revêtus de tissu Tempotest® disponible en différents

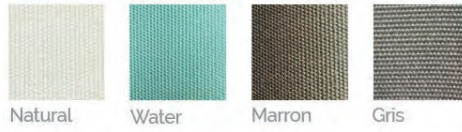

**BORDURE**



Intégrée aux panneaux d'habillage extérieur

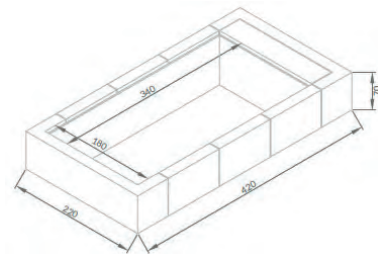
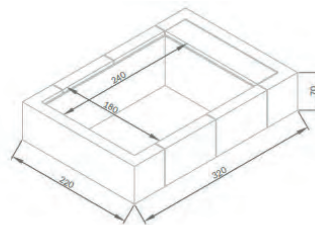
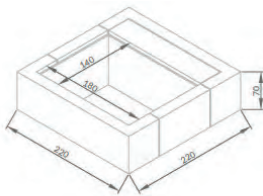

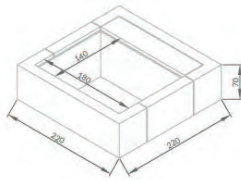

## KIT PISCINE

Composé de:

- Bassin (structure et toile blanche)
- Entourage complet en fibre synthétique
- Y=code couleur: CA=brun café GR=gris BI=blanc
- Local technique sur une largeur
- Système de filtration à cartouche dans le skimmer
- Aspirateur de fond manuel
- 1 Projecteur LED
- Dimensions intérieures: **1,80m x 1,40m**
- Hauteur d'eau: 55cm
- Dimensions extérieures: **2,20m x 2,20m x 70cm**

Piscine PLAYA 1 "minipiscine"

Piscine PLAYA 1 "wellness"

- système de massage par bulles d'air
- centrale de commande et programmation avec boutons intégrés dans la paroi du bassin
- avec réchauffeur électrique
- couverture isolante incluse

## SCHWIMMBAD-SET

Bestehend aus:

- Becken (Struktur und weisse Linerfolie)
- Komplette Einfassung aus Kunstfaser
- Y=Farbcode: CA=Kaffeebraun GR=grau BI=Weiss
- Technischer Raum über eine Breite
- Patronenfiltersystem im Skimmer
- Manueller Bodenabsauger
- 1 LED-Scheinwerfer
- Innenmasse: **1,80m x 1,40m**
- Wasserhöhe: 55cm
- Aussenmasse: **2,20m x 2,20m x 70cm**

Schwimmbad-Set PLAYA 1 "Mini-Pool"

Schwimmbad-Set PLAYA 1 "Wellness"

- Gebläse-Luftsprudel-System
- Steuer- und Programmierereinheit mit in die Wand des Pools integrierten Tasten
- mit elektrisches Heizelement
- Isolierdecke enthalten

**CODE** **PREIS**

KITDVPLA1Y Fr 6'600.-

KITDVPLA1RBY Fr 10'160.-

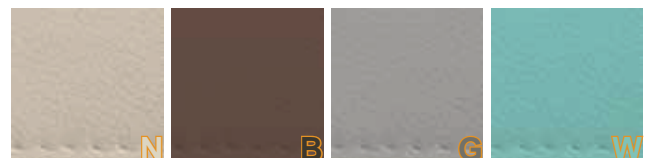

## ACCESSOIRES

Coussin "bain de soleil" en skai nautique à poser sur le local technique de dimensions 50 x 200cm

Couverture solaire isotherme 400µ pour PLAYA 1

Housse d'hivernage avec élastique et ventilation d'air

Système de chauffage solaire 2m<sup>2</sup> avec bypass automatique

Pompe à chaleur "COMPACT" 2,5kW avec raccords

Modules LIVING pour PLAYA (voir pages 24 à 26)

## ZUBEHÖR

Kissen «Sonnenbaden» in nautischem Skai für auf dem Technikraum. Abmessungen 50 x 200cm

400µ isolierte Solarabdeckung für PLAYA 1

Winterhülle mit elastischem Verschluss und Belüftung

2m<sup>2</sup> Solaranlage mit automatischem Bypass

2,5-kW-Wärmepumpe "COMPACT" mit Anschlusssteile

LIVING-Modul für PLAYA (siehe Seite 24 bis 26)

**CODE** **PREIS**

DVPLALPSZ Fr 295.-

COUVSOL1814 Fr 210.-

CODVPLA1 Fr 475.-

OKUAUT2L Fr 1'990.-

PAC\_PLAYA Fr 895.-

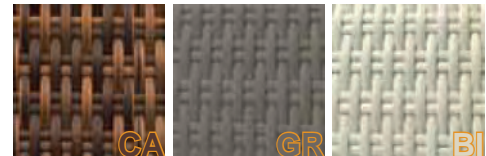
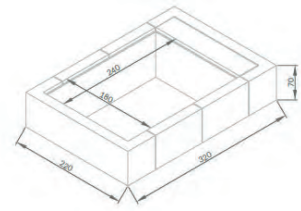

## KIT PISCINE

Composé de:

- Bassin (structure et toile blanche)
- Entourage complet en fibre synthétique
- Y=code couleur: CA=brun café GR=gris BI=blanc
- Local technique sur une largeur
- Système de filtration à cartouche dans le skimmer
- Aspirateur de fond manuel
- 1 Projecteur LED
- Dimensions intérieures: **1,80m x 2,40m**
- Hauteur d'eau: 55cm
- Dimensions extérieures: **2,20m x 3,20m x 70cm**

Piscine PLAYA 2 "minipiscine"

Piscine PLAYA 2 "wellness"

- système de massage par bulles d'air
- centrale de commande et programmation avec boutons intégrés dans la paroi du bassin
- avec réchauffeur électrique
- couverture isolante incluse

## SCHWIMMBAD-SET

Bestehend aus:

- Becken (Struktur und weisse Linerfolie)
- Komplette Einfassung aus Kunstfaser
- Y=Farbcode: CA=Kaffeebraun GR=grau BI=Weiss
- Technischer Raum über eine Breite
- Patronenfiltersystem im Skimmer
- Manueller Bodenabsauger
- 1 LED-Scheinwerfer
- Innenmasse: **1,80m x 2,40m**
- Wasserhöhe: 55cm
- Aussenmasse: **2,20m x 3,20m x 70cm**

Schwimmbad-Set PLAYA 2 "Mini-Pool"

Schwimmbad-Set PLAYA 2 "Wellness"

- Gebläse-Luftsprudel-System
- Steuer- und Programmierereinheit mit in die Wand des Pools integrierten Tasten
- mit elektrisches Heizelement
- Isolierdecke enthalten

**CODE** **PREIS**

KITDVPLA2Y Fr 7'710.-

KITDVPLA2RBY Fr 11'280.-

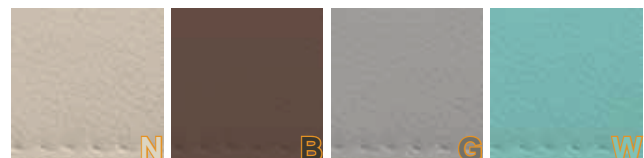

## ACCESSOIRES

Coussin "bain de soleil" en skaï nautique à poser sur le local technique de dimensions 50 x 200cm

Couverture solaire isotherme 400µ pour PLAYA 2

Housse d'hivernage avec élastique et ventilation d'air

Système de chauffage solaire 2m<sup>2</sup> avec bypass automatique

Pompe à chaleur "COMPACT" 2,5kW avec raccords

Modules LIVING pour PLAYA  
(voir pages 24 à 26)

## ZUBEHÖR

Kissen «Sonnenbaden» in nautischem Skaï für auf dem Technikraum. Abmessungen 50 x 200cm

400µ isolierte Solarabdeckung für PLAYA 2

Winterhülle mit elastischem Verschluss und Belüftung

2m<sup>2</sup> Solaranlage mit automatischem Bypass

2,5-kW-Wärmepumpe "COMPACT" mit Anschlusssteile

LIVING-Modul für PLAYA  
(siehe Seite 24 bis 26)

**CODE** **PREIS**

DVPLALPSZ Fr 295.-

COUVSOL1824 Fr 210.-

CODVPLA2 Fr 505.-

OKUAUT2L Fr 1'990.-

PAC\_PLAYA Fr 895.-

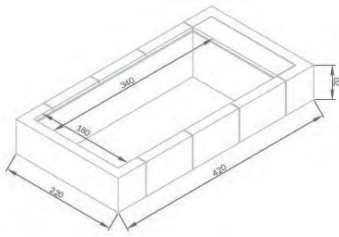

## KIT PISCINE

Composé de:

- Bassin (structure et toile blanche)
- Entourage complet en fibre synthétique
- Y=code couleur: CA=brun café GR=gris BI=blanc
- Local technique sur une largeur
- Système de filtration à cartouche dans le skimmer
- Aspirateur de fond manuel
- 1 Projecteur LED
- Dimensions intérieures: **1,80m x 3,40m**
- Hauteur d'eau: 55cm
- Dimensions extérieures: **2,20m x 4,20m x 70cm**

Piscine PLAYA 3 "minipiscine"

Piscine PLAYA 3 "wellness"

- système de massage par bulles d'air
- centrale de commande et programmation avec boutons intégrés dans la paroi du bassin
- avec réchauffeur électrique
- couverture isolante incluse

## SCHWIMMBAD-SET

Bestehend aus:

- Becken (Struktur und weisse Linerfolie)
- Komplette Einfassung aus Kunstfaser
- Y=Farbcode: CA=Kaffeebraun GR=grau BI=Weiss
- Technischer Raum über eine Breite
- Patronenfiltersystem im Skimmer
- Manueller Bodenabsauger
- 1 LED-Scheinwerfer
- Innenmasse: **1,80m x 3,40m**
- Wasserhöhe: 55cm
- Aussenmasse: **2,20m x 4,20m x 70cm**

Schwimmbad-Set PLAYA 3 "Mini-Pool"

Schwimmbad-Set PLAYA 3 "Wellness"

- Gebläse-Luftsprudel-System
- Steuer- und Programmierereinheit mit in die Wand des Pools integrierten Tasten
- mit elektrisches Heizelement
- Isolierdecke enthalten

**CODE** **PREIS**

KITDVPLA3Y Fr 8'700.-

KITDVPLA3RBY Fr 12'440.-

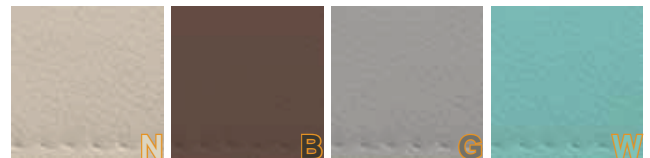

## ACCESSOIRES

Coussin "bain de soleil" en skai nautique à poser sur le local technique de dimensions 50 x 200cm

Couverture solaire isotherme 400µ pour PLAYA 3

Housse d'hivernage avec élastique et ventilation d'air

Système de chauffage solaire 3m<sup>2</sup> avec bypass automatique

Pompe à chaleur "COMPACT" 2,5kW avec raccords

Modules LIVING pour PLAYA (voir pages 24 à 26)

## ZUBEHÖR

Kissen «Sonnenbaden» in nautischem Skai für auf dem Technikraum. Abmessungen 50 x 200cm

400µ isolierte Solarabdeckung für PLAYA 3

Winterhülle mit elastischem Verschluss und Belüftung

3m<sup>2</sup> Solaranlage mit automatischem Bypass

2,5-kW-Wärmepumpe "COMPACT" mit Anschlusssteile

LIVING-Modul für PLAYA (siehe Seite 24 bis 26)

**CODE** **PREIS**

DVPLALPSZ Fr 295.-

COUVSOL1834 Fr 210.-

CODVPLA3 Fr 535.-

OKUAUT3L Fr 2'240.-

PAC\_PLAYA Fr 895.-



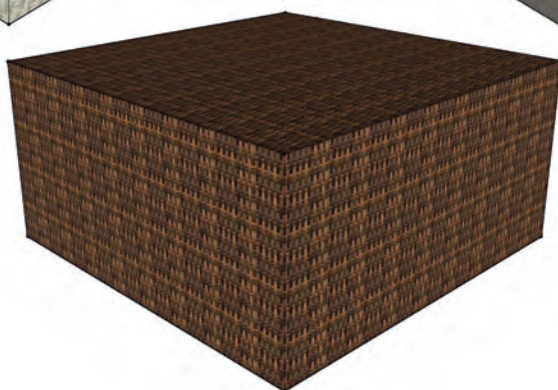
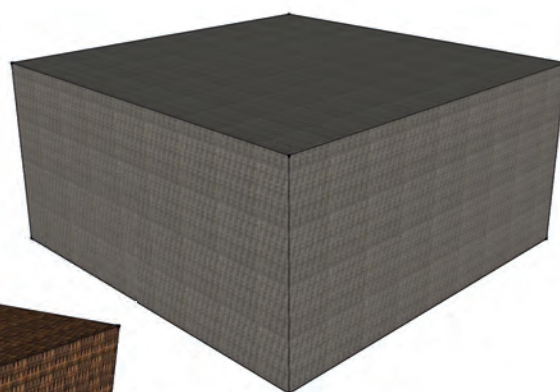
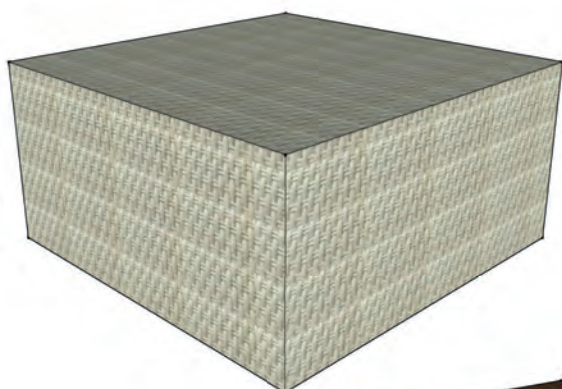
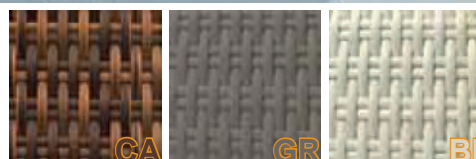

**ACCESSOIRES**

Banquette LIVING haute en fibre synthétique  
 Longueur (sens des fibres) x Largeur: 87cm x 87cm  
 Hauteur: 43cm

Banquette LIVING haute en fibre synthétique  
 Longueur (sens des fibres) x Largeur: 87cm x 73cm  
 Hauteur: 43cm

Banquette LIVING haute en fibre synthétique  
 Longueur (sens des fibres) x Largeur: 73cm x 73cm  
 Hauteur: 43cm

Y= Code couleur de la fibre: CA= brun café GR= gris BI= blanc

**ZUBEHÖR**

Sitzbank LIVING hoch aus Korbgeflecht  
 Länge (Kornrichtung) x Breite: 87cm x 87cm  
 Höhe: 43cm

Sitzbank LIVING hoch aus Korbgeflecht  
 Länge (Kornrichtung) x Breite: 87cm x 73cm  
 Höhe: 43cm

Sitzbank LIVING hoch aus Korbgeflecht  
 Länge (Kornrichtung) x Breite: 73cm x 73cm  
 Höhe: 43cm

Y= Farbcode Korbgeflecht: CA= Kaffeebraun GR= Grau BI= Weiss

**CODE** **PRIX/ PREIS**

PPL1AY Fr 690.-

PPL2AY Fr 610.-

PPL3AY Fr 570.-

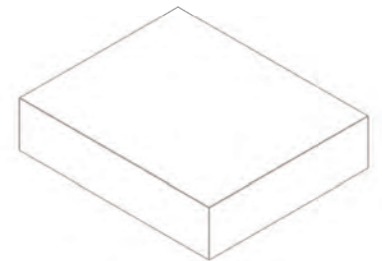
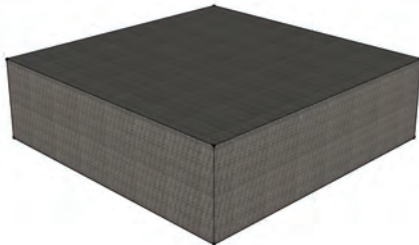
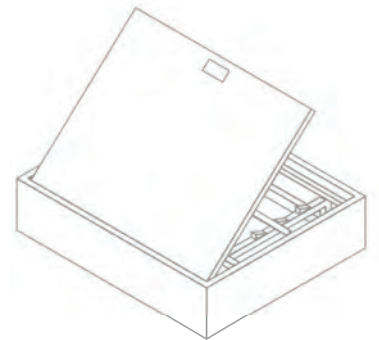
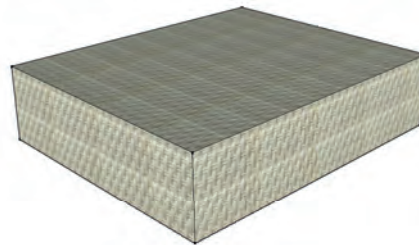

**ACCESSOIRES**

Banquette LIVING haute en fibre synthétique  
Longueur (sens des fibres) x Largeur: 87cm x 87cm  
Hauteur: 21,5cm

Banquette LIVING haute en fibre synthétique  
Longueur (sens des fibres) x Largeur: 87cm x 73cm  
Hauteur: 21,5cm

Banquette LIVING haute en fibre synthétique  
Longueur (sens des fibres) x Largeur: 87cm x 73cm  
Hauteur: 21,5cm  
Avec assise inclinable

Banquette LIVING haute en fibre synthétique  
Longueur (sens des fibres) x Largeur: 73cm x 73cm  
Hauteur: 21,5cm

Banquette LIVING haute en fibre synthétique  
Longueur (sens des fibres) x Largeur: 73cm x 73cm  
Hauteur: 21,5cm  
Avec dossier inclinable

**ZUBEHÖR**

Sitzbank LIVING hoch aus Korbgeflecht  
Länge (Kornrichtung) x Breite: 87cm x 87cm  
Höhe: 21,5cm

Sitzbank LIVING hoch aus Korbgeflecht  
Länge (Kornrichtung) x Breite: 87cm x 73cm  
Höhe: 21,5cm

Sitzbank LIVING hoch aus Korbgeflecht  
Länge (Kornrichtung) x Breite: 87cm x 73cm  
Höhe: 21,5cm  
mit kippbarem Boden

Sitzbank LIVING hoch aus Korbgeflecht  
Länge (Kornrichtung) x Breite: 73cm x 73cm  
Höhe: 21,5cm

Sitzbank LIVING hoch aus Korbgeflecht  
Länge (Kornrichtung) x Breite: 73cm x 73cm  
Höhe: 21,5cm  
mit kippbarem Boden



**CODE** **RIX/ PREIS**

PPL1BY Fr 580.-



PPL2BY Fr 510.-



PPL2RBY Fr 615.-



PPL3BY Fr 510.-



PPL3RBY Fr 595.-

Y= Code couleur de la fibre: CA= brun café GR= gris BI= blanc

Y= Farbcode Korbgeflecht: CA= Kaffeebraun GR= Grau BI= Weiss

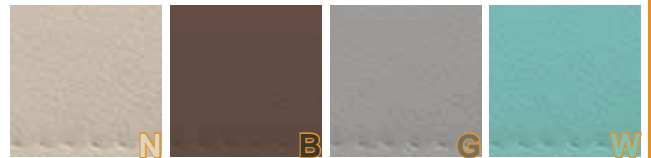

## ACCESSOIRES - ZUBEHÖR

		CODE	PRIX/ PREIS
Coussin "bain de soleil" en skaï nautique à poser sur la partie technique de la PLAYA Dimensions: environ 50cm x 200cm	Kissen 'zum Sonnenbaden' in nautischem Skaï das über dem technischen Teil des SPIELS platziert werden soll Massen: ca. 50cm x 200cm	DVPLALPSZ	Fr 295.-
Coussin LIVING en skaï nautique Dimensions: 87cm x 87cm Hauteur: 12cm	Kissen LIVING in nautischen Skaï Massen: 87cm x 87cm Höhe: 12cm	PCPL1Z	Fr 355.-
Coussin LIVING en skaï nautique Dimensions: 87cm x 73cm Hauteur: 12cm	Kissen LIVING in nautischen Skaï Massen: 87cm x 73cm Höhe: 12cm	PCPL2Z	Fr 305.-
Coussin LIVING en skaï nautique Dimensions: 73cm x 73cm Hauteur: 12cm	Kissen LIVING in nautischen Skaï Massen: 73cm x 73cm Höhe: 12cm	PCPL3Z	Fr 280.-

Z=Code couleur du coussin: N=Nature W=Turquoise G=gris B=brun Z= Farbcode Kissen: N= Natur W= Wasserblau G= Grau B= Braun



## La plus belle piscine hors-sol...

La DolceVita est certainement de loin la plus belle piscine hors-sol de série. Elle réinvente par-là même le concept de piscine hors-sol en en faisant un objet esthétique, désirable, le joyau de votre jardin!

**Ses lignes pures, sobres, modernes et finement dessinées... L'esthétique de la fibre synthétique ou du bois qui intègre parfaitement la piscine à son environnement...**

Les matériaux qui constituent les collections DolceVita sont choisis pour s'adapter à l'espace et au style de votre maison.

LAGHETTO® DolceVita est le fruit du savoir-faire et de la qualité LAGHETTO®, leader indiscutable dans son secteur.

DolceVita est équipée de série avec des systèmes de filtration exclusifs LAGHETTO®, un éclairage subaquatique à LED, une échelle, auxquels peuvent s'ajouter un vaste choix d'accessoires spéciaux et complémentaires.

Le système modulaire permet d'obtenir toute dimension comprise entre 2m et 16m de miroir d'eau.

Ci-après, sont indiquées les dimensions les plus courantes, mais il est aussi possible d'obtenir des dimensions spéciales par demi-mètre (ex: 4,50 m x 9,00 m).

La DolceVita s'accorde au style de votre maison, de votre jardin... à votre goût!

**Das DolceVita ist sicher das schönste Aufstellschwimmbecken.**

**Das DolceVita bietet Ihnen eine Fertiglösung mit schönem Design, ist unglaublich einfach aufzustellen und vorteilhaft dazu.**

**Das DolceVita RATTAN, DIVA oder YACHT ist auf dem selben Gestell aufgebaut.**

Selbstverständlich bietet Ihnen die berühmte Technik von LAGHETTO® Zuverlässigkeit und Qualitäts-Filteranlagen für immer perfekte Wasserqualität. Die exklusiven Oberflächenskimmer und die berühmte Schwimmbeckenfolie, die in den Ecken angenehm gerundet ist, bieten immer eine saubere Wasseroberfläche mit einfacher und leichter Wartung.

Die Beckenfolie besteht aus einem TREVIRA®-Gewebe mit UV-stabilisiertem fungizidem PVC-Überzug. Dank Zusatz spezifischer Additive wird eine Materialveralterung auf's Maximum eingeschränkt.

LAGHETTO® hat bei der Herstellung von Schwimmbecken ein einzigartiges Know-how entwickelt - das Ergebnis von fast einem halben Jahrhundert Erfahrung und Innovationen. Der aussergewöhnliche Geschmack unserer Kunden und die Anforderungen für eine Anpassungsfähigkeit an die Umgebung war unsere Inspiration für die Entwicklung des DolceVita. Abgerundet wird dies durch die Vielzahl des optional erhältlichen Zubehörs.

DolceVita passt sich dem Stil Ihres Hauses, Ihres Gartens, Ihrer Einrichtung optimal an!

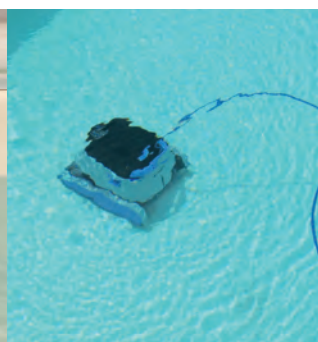
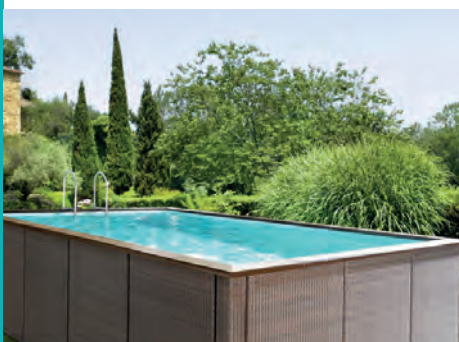

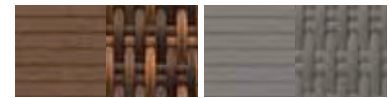

## **RATTAN**

- Panneaux en fibre synthétique
- Margelle composite assortie
- Échelle de sécurité
- Paneele aus Korbgeflecht
- Obere Umrandung aus Kunstholz
- Sicherheits-Leiter



## **DIVA / DIVA LTI**

- Panneaux latéraux et margelle supérieure en une pièce en fibre synthétique
- Échelle fixe en inox
- Einteilige Seitenwände und Oberkante aus Korbgeflecht
- Feste Edelstahlleiter



## **DIVA TAPPARELLA**

- Habillage complet en fibre synthétique
- Couverture à lames PVC intégrée
- Cascade décorative
- Vollsynthetische Faserabdeckung
- Integrierte PVC-Rolladenabdeckung
- Dekorativer Wasserfall



## **YACHT**

- Habillage complet en fibre synthétique
- Marches d'escalier en composite assorties
- Parapet de sécurité
- Vollsynthetische Faserabdeckung
- Treppenstufen aus Kunstholz
- Sicherheitsbrüstung

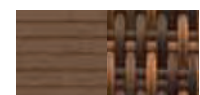

## **NAKED**

- Portes-panneaux sans habillage
- Margelle composite
- Échelle de sécurité
- Plattenhalter ohne Gehäuse
- Obere Umrandung aus Kunstholz
- Sicherheits-Leiter

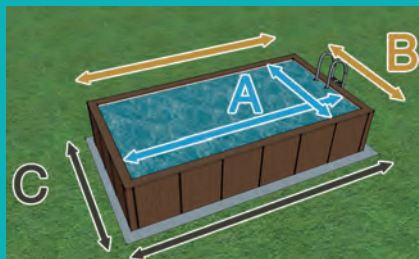

Dimensions en eau / Wassermasse:  
**A = 2,00m x 4,00m x 1,20m**

Dimensions du bassin / Aussenmasse:  
**B = 2,40m x 4,40m x 1,30m**

Dim. dalle béton / Masse Betonboden:  
**C = 3,00m x 5,00m**

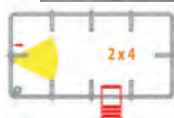

## KIT PISCINE

Composé de:

- Structure en acier ZSV-TEC, aluminium et inox
- Toile du bassin en tissu enduit PVC de couleur **X**  
**X**=code couleur de la toile intérieure:  
**BE**=beige **AZ**=bleu **BI**=blanc
- Entourage de panneaux en fibre synthétique de couleur **Y**  
**Y**=code couleur de l'entourage:  
**CA**=brun café **GR**=gris
- Margelle supérieure en bois reconstitué assortie aux panneaux
- kit skimmer avec traversées de paroi et tuyaux
- système de filtration complet selon variante
- aspirateur de fond manuel
- échelle de sécurité avec marches rabattables
- 1 projecteur LED

## SCHWIMMBECKENSET

Besteht aus:

- Struktur aus ZSV-TEC Stahl, Aluminium und Edelstahl
- Beckenfolie aus PVC-beschichtetem Stoff in Farbe **X**  
**X**=Farbcode der Folie:  
**BE**=Sandbeige **AZ**=blau **BI**=weiss
- Seitenpaneele aus Korbgeflecht Farbe **Y**  
**Y**=Farbcode der Umrandung:  
**CA**=Kaffeibraun **GR**=grau
- Obere Umrandung aus rekonstituiertem Holz
- Skimmerset mit Wanddurchführungen und Schläuchen
- Komplette Filteranlage je nach variante
- Manuelle Bodensauger Garnitur
- Sicherheitsleiter mit aufklappbaren Tritten
- 1 LED-Scheinwerfer



Kit piscine complet avec système de **filtration à cartouche 11m³/h** (pompe ¼cv / surface filtrante 4,6m²)

Schwimmbeckenset mit **11M³/Std. Kartuschen-Filteranlage** (Pumpenleistung ¼PS / Filterfläche 4,6M²)

CODE	PREIS
KITDVC24XY CA11R	Fr 11'280.-

Kit piscine complet avec système de **filtration à cartouche 5-11m³/h** (pompe ¼cv 550W / coffret de régulation de vitesse de pompe et minuterie / surface filtrante de la cartouche 4,6m²)

Schwimmbeckenset mit **5-11M³/Std. Kartuschen-Filteranlage** (Pumpenleistung ¼PS 550W / Pumpendrehzahlregler und Timer / Filterfläche 4,6M²)

KITDVC24XY CA11VSR	Fr 11'800.-
-----------------------	-------------

Kit piscine complet avec groupe de **filtration à sable 6m³/h** (pompe ½cv / filtre ø400mm contenant 75kg de sable)

Schwimmbeckenset mit **6M³/Std. Sandfilteranlage** (Pumpenleistung ½PS / Filter ø400mm mit 75Kg Sandinhalt)

KITDVC24XY SA1R	Fr 10'990.-
--------------------	-------------

Kit piscine complet avec groupe de **filtration à sable 3-6m³/h** (pompe ½cv 450W / coffret de régulation de vitesse de pompe et minuterie / filtre ø400mm avec vanne TOP contenant 75kg de sable)

Schwimmbeckenset mit **3-6M³/Std. Sandfilteranlage** (Pumpenleistung ½PS 450W / Pumpendrehzahlregler und Timer / Filter ø400mm mit TOP-Ventil und 75Kg Sand-Inhalt)

KITDVC24XY SA1VSR	Fr 11'510.-
----------------------	-------------

Le média filtrant des systèmes de filtration à sable n'est pas inclus à la livraison. Nous recommandons l'AFM® dans tous les filtres à sable (21kg d'AFM® remplacent 25kg de sable)

Filtermaterial von Sandfilteranlagen ist nicht im Lieferumfang enthalten. Wir empfehlen AFM® in allen Sandfiltern (21kg AFM® ersetzen 25kg Quarzsand)

## ACCESSOIRES

## ZUBEHÖR

Couverture solaire ALUSUN 400µ  
 La couverture isole le bassin durant la nuit, chauffe durant la journée et la face aluminisée limite la prolifération des algues

Solar-Abdeckung ALUSUN 400µ  
 Die Abdeckung isoliert das Becken nachts, heizt tagsüber und die aluminisierte Oberfläche begrenzt die Algenbildung

CODE	PREIS
COUVSOL2040	Fr 200.-

Couverture d'hivernage à tendeurs  
 Fixée aux pieds par des tendeurs élastiques, la couverture protège le bassin des impuretés et de la lumière

Winterabdeckung mit Spannern  
 Die Abdeckung wird mit elastischen Spannern an den Füßen befestigt und schützt das Becken vor Verschmutzung und Licht

CODVC24	Fr 300.-
---------	----------

Kit de vidange avec pompe pour couverture à tendeurs  
 Pompe avec tuyau et lest pour vider l'eau qui stagne sur la couverture

Entleerungsset mit Pumpe für Abdeckung  
 Pumpe mit Rohr und Ballast um stehendes Wasser zu entleeren

COTPOMP	Fr 199.-
---------	----------

Chauffage par pompe à chaleur air/eau ECO+6  
 - 6,7kW de puissance / COP de 5,6 (TA 27°C, TE 26°C, HR 80%)  
 - montage par raccordement direct sans bypass jusqu'à 11m³/h  
 - pression acoustique: 37dB à 10m

Heizung mit Luft/Wasser-Wärmepumpe ECO+6  
 - 6,7kW Leistung / COP von 5,6 (TA 27°C, TE 26°C, RL 80%)  
 - Montage durch Direktanschluss ohne Bypass bis 11m³/h  
 - Schalleistungspegel: 37bB bei 10M

PACECO6	Fr 1'690.-
---------	------------

Set de traverses sous-structure pour l'installation du bassin sur un fond meuble (lit de sable) sans dalle de béton armé

Satz Unterbauschwellen zur Installation des Beckens auf einem weichen Boden (Sandbett) ohne Stahlbetonplatte

DVC24KITB	Non disponible Nicht erhältlich
-----------	------------------------------------



Dimensions en eau / Wassermasse:  
**A = 2,00m x 5,00m x 1,20m**

Dimensions du bassin / Aussenmasse:  
**B = 2,40m x 5,40m x 1,30m**

Dim. dalle béton / Masse Betonboden:  
**C = 3,00m x 6,00m**

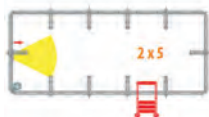

## KIT PISCINE

Composé de:

- Structure en acier ZSV-TEC, aluminium et inox
- Toile du bassin en tissu enduit PVC de couleur **X**  
**X**=code couleur de la toile intérieure:  
**BE**=beige **AZ**=bleu **BI**=blanc
- Entourage de panneaux en fibre synthétique de couleur **Y**  
**Y**=code couleur de l'entourage:  
**CA**=brun café **GR**=gris
- Margelle supérieure en bois reconstitué assortie aux panneaux
- kit skimmer avec traversées de paroi et tuyaux
- système de filtration complet selon variante
- aspirateur de fond manuel
- échelle de sécurité avec marches rabattables
- 1 projecteur LED

## SCHWIMMBECKENSET

Besteht aus:

- Struktur aus ZSV-TEC Stahl, Aluminium und Edelstahl
- Beckenfolie aus PVC-beschichtetem Stoff in Farbe **X**  
**X**=Farbcode der Folie:  
**BE**=Sandbeige **AZ**=blau **BI**=weiss
- Seitenpaneele aus Korbgeflecht Farbe **Y**  
**Y**=Farbcode der Umrandung:  
**CA**=Kaffe Braun **GR**=grau
- Obere Umrandung aus rekonstituiertem Holz
- Skimmerset mit Wanddurchführungen und Schläuchen
- Komplette Filteranlage je nach variante
- Manuelle Bodensauger Garnitur
- Sicherheitsleiter mit aufklappbaren Tritten
- 1 LED-Scheinwerfer



Kit piscine complet avec système de **filtration à cartouche 11m³/h** (pompe ¼cv / surface filtrante 4,6m²)

Schwimmbeckenset mit **11M³/Std. Kartuschen-Filteranlage** (Pumpenleistung ¼PS / Filterfläche 4,6M²)

**CODE** **PRIX/ PREIS**

KITDVC25XY CA11R Fr 12'430.-

Kit piscine complet avec système de **filtration à cartouche 5-11m³/h** (pompe ¼cv 550W / coffret de régulation de vitesse de pompe et minuterie / surface filtrante de la cartouche 4,6m²)

Schwimmbeckenset mit **5-11M³/Std. Kartuschen-Filteranlage** (Pumpenleistung ¼PS 550W / Pumpendrehzahlregler und Timer / Filterfläche 4,6M²)

KITDVC25XY CA11VSR Fr 12'950.-

Kit piscine complet avec groupe de **filtration à sable 6m³/h** (pompe ½cv / filtre ø400mm contenant 75kg de sable)

Schwimmbeckenset mit **6M³/Std.Sandfilteranlage** (Pumpenleistung ½PS / Filter ø400mm mit 75Kg Sandinhalt)

KITDVC25XY SA1R Fr 12'140.-

Kit piscine complet avec groupe de **filtration à sable 3-6m³/h** (pompe ½cv 450W / coffret de régulation de vitesse de pompe et minuterie / filtre ø400mm avec vanne TOP contenant 75kg de sable)

Schwimmbeckenset mit **3-6M³/Std. Sandfilteranlage** (Pumpenleistung ½PS 450W / Pumpendrehzahlregler und Timer / Filter ø400mm mit TOP-Ventil und 75Kg Sand-Inhalt)

KITDVC25XY SA1VSR Fr 12'660.-

Le média filtrant des systèmes de filtration à sable n'est pas inclus à la livraison. Nous recommandons l'AFM® dans tous les filtres à sable (21kg d'AFM® remplacent 25kg de sable)

Filtermaterial von Sandfilteranlagen ist nicht im Lieferumfang enthalten. Wir empfehlen AFM® in allen Sandfiltern (21kg AFM® ersetzen 25kg Quarzsand)

## ACCESSOIRES

## ZUBEHÖR

Couverture solaire ALUSUN 400µ  
 La couverture isole le bassin durant la nuit, chauffe durant la journée et la face aluminisée limite la prolifération des algues

Solar-Abdeckung ALUSUN 400µ  
 Die Abdeckung isoliert das Becken nachts, heizt tagsüber und die aluminisierte Oberfläche begrenzt die Algenbildung

**CODE** **PRIX/ PREIS**

COUVSOL2050 Fr 200.-

Couverture d'hivernage à tendeurs  
 Fixée aux pieds par des tendeurs élastiques, la couverture protège le bassin des impuretés et de la lumière

Winterabdeckung mit Spannern  
 Die Abdeckung wird mit elastischen Spannern an den Füßen befestigt und schützt das Becken vor Verschmutzung und Licht

CODVC25 Fr 335.-

Kit de vidange avec pompe pour couverture à tendeurs  
 Pompe avec tuyau et lest pour vider l'eau qui stagne sur la couverture

Entleerungsset mit Pumpe für Abdeckung  
 Pumpe mit Rohr und Ballast um stehendes Wasser zu entleeren

COTPOMP Fr 199.-

Chauffage par pompe à chaleur air/eau ECO+6  
 - 6,7kW de puissance / COP de 5,6 (TA 27°C, TE 26°C, HR 80%)  
 - montage par raccordement direct sans bypass jusqu'à 11m³/h  
 - pression acoustique: 37dB à 10m

Heizung mit Luft/Wasser-Wärmepumpe ECO+6  
 - 6,7kW Leistung / COP von 5,6 (TA 27°C, TE 26°C, RL 80%)  
 - Montage durch Direktanschluss ohne Bypass bis 11m³/h  
 - Schalleistungspegel: 37bB bei 10M

PACECO6 Fr 1'690.-

Set de traverses sous-structure pour l'installation du bassin sur un fond meuble (lit de sable) sans dalle de béton armé

Satz Unterbauschwellen zur Installation des Beckens auf einem weichen Boden (Sandbett) ohne Stahlbetonplatte

DVC25KITB Non disponible  
 Nicht erhältlich

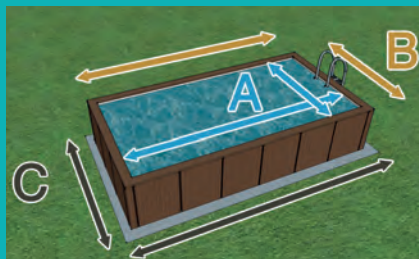

Dimensions en eau / Wassermasse:  
**A = 3,00m x 5,00m x 1,20m**

Dimensions du bassin / Aussenmasse:  
**B = 3,40m x 5,40m x 1,30m**

Dim. dalle béton / Masse Betonboden:  
**C = 4,00m x 6,00m**

## KIT PISCINE

Composé de:

- Structure en acier ZSV-TEC, aluminium et inox
- Toile du bassin en tissu enduit PVC de couleur **X**  
**X**=code couleur de la toile intérieure:  
**BE=beige AZ=bleu BI=blanc**
- Entourage de panneaux en fibre synthétique de couleur **Y**  
**Y**=code couleur de l'entourage:  
**CA=brun café GR=gris**
- Margelle supérieure en bois reconstitué assortie aux panneaux
- kit skimmer avec traversées de paroi et tuyaux
- système de filtration complet selon variante
- aspirateur de fond manuel
- échelle de sécurité avec marches rabattables
- 1 projecteur LED



## SCHWIMMBECKENSET

Besteht aus:

- Struktur aus ZSV-TEC Stahl, Aluminium und Edelstahl
- Beckenfolie aus PVC-beschichtetem Stoff in Farbe **X**  
**X**=Farbcode der Folie:  
**BE=Sandbeige AZ=blau BI=weiss**
- Seitenpaneele aus Korbgeflecht Farbe **Y**  
**Y**=Farbcode der Umrandung:  
**CA=Kaffeebraun GR=grau**
- Obere Umrandung aus rekonstituiertem Holz
- Skimmerset mit Wanddurchführungen und Schläuchen
- Komplette Filteranlage je nach variante
- Manuelle Bodensauger Garnitur
- Sicherheitsleiter mit aufklappbaren Tritten
- 1 LED-Scheinwerfer



Kit piscine complet avec système de **filtration à cartouche 11m³/h** (pompe ¾cv / surface filtrante 4,6m²)

Schwimmbeckenset mit **11M³/Std. Kartuschen-Filteranlage** (Pumpenleistung ¾PS / Filterfläche 4,6M²)

CODE	PREIS
KITDVC35XY CA11R	Fr 13'670.-

Kit piscine complet avec système de **filtration à cartouche 5-11m³/h** (pompe ¾cv 550W / coffret de régulation de vitesse de pompe et minuterie / surface filtrante de la cartouche 4,6m²)

Schwimmbeckenset mit **5-11M³/Std. Kartuschen-Filteranlage** (Pumpenleistung ¾PS 550W / Pumpendrehzahlregler und Timer / Filterfläche 4,6M²)

KITDVC35XY CA11VSR	Fr 14'190.-
-----------------------	-------------

Kit piscine complet avec groupe de **filtration à sable 6m³/h** (pompe ½cv / filtre ø400mm contenant 75kg de sable)

Schwimmbeckenset mit **6M³/Std. Sandfilteranlage** (Pumpenleistung ½PS / Filter ø400mm mit 75Kg Sandinhalt)

KITDVC35XY SA1R	Fr 13'380.-
--------------------	-------------

Kit piscine complet avec groupe de **filtration à sable 5-10m³/h** (pompe ¾cv 550W / coffret de régulation de vitesse de pompe et minuterie / filtre ø500mm avec vanne TOP contenant 100kg de sable)

Schwimmbeckenset mit **5-10M³/Std. Sandfilteranlage** (Pumpenleistung ¾PS 550W / Pumpendrehzahlregler und Timer / Filter ø500mm mit TOP-Ventil und 100Kg Sand-Inhalt)

KITDVC35XY SA2VSR	Fr 14'110.-
----------------------	-------------

Le média filtrant des systèmes de filtration à sable n'est pas inclus à la livraison. Nous recommandons l'AFM® dans tous les filtres à sable (21kg d'AFM® remplacent 25kg de sable)

Filtermaterial von Sandfilteranlagen ist nicht im Lieferumfang enthalten. Wir empfehlen AFM® in allen Sandfiltern (21kg AFM® ersetzen 25kg Quarzsand)

## ACCESSOIRES

Couverture solaire ALUSUN 400µ  
 La couverture isole le bassin durant la nuit, chauffe durant la journée et la face aluminisée limite la prolifération des algues

Solar-Abdeckung ALUSUN 400µ  
 Die Abdeckung isoliert das Becken nachts, heizt tagsüber und die aluminisierte Oberfläche begrenzt die Algenbildung

CODE	PREIS
COUVSOL3050	Fr 290.-

Couverture d'hivernage à tendeurs  
 Fixée aux pieds par des tendeurs élastiques, la couverture protège le bassin des impuretés et de la lumière

Winterabdeckung mit Spannern  
 Die Abdeckung wird mit elastischen Spannern an den Füßen befestigt und schützt das Becken vor Verschmutzung und Licht

CODVC35	Fr 385.-
---------	----------

Enrouleur télescopique mobile sur pieds pour couverture

Aufrollvorrichtung teleskopisch für Abdeckung

ENR120	Fr 949.-
--------	----------

Kit de vidange avec pompe pour couverture à tendeurs  
 Pompe avec tuyau et lest pour vider l'eau qui stagne sur la couverture

Entleerungsset mit Pumpe für Abdeckung  
 Pumpe mit Rohr und Ballast um stehendes Wasser zu entleeren

COTPOMP	Fr 199.-
---------	----------

Chauffage par pompe à chaleur air/eau ECO+6  
 - 6,7kW de puissance / COP de 5,6 (TA 27°C, TE 26°C, HR 80%)  
 - montage par raccordement direct sans bypass jusqu'à 11m³/h  
 - pression acoustique: 37dB à 10m

Heizung mit Luft/Wasser-Wärmepumpe ECO+6  
 - 6,7kW Leistung / COP von 5,6 (TA 27°C, TE 26°C, RL 80%)  
 - Montage durch Direktanschluss ohne Bypass bis 11m³/h  
 - Schalleistungspegel: 37bB bei 10M

PACECO6	Fr 1'690.-
---------	------------

Set de traverses sous-structure pour l'installation du bassin sur un fond meuble (lit de sable) sans dalle de béton armé

Satz Unterbauschwellen zur Installation des Beckens auf einem weichen Boden (Sandbett) ohne Stahlbetonplatte

DVC35KITTB	Fr 3'270.-
------------	------------





Dimensions en eau / Wassermasse:  
**A = 3,00m x 6,00m x 1,20m**

Dimensions du bassin / Aussenmasse:  
**B = 3,40m x 6,40m x 1,30m**

Dim. dalle béton / Masse Betonboden:  
**C = 4,00m x 7,00m**

## KIT PISCINE



Composé de:

- Structure en acier ZSV-TEC, aluminium et inox
- Toile du bassin en tissu enduit PVC de couleur **X**
- X**=code couleur de la toile intérieure:  
**BE=beige AZ=bleu BI=blanc**
- Entourage de panneaux en fibre synthétique de couleur **Y**
- Y**=code couleur de l'entourage:  
**CA=brun café GR=gris**
- Margelle supérieure en bois reconstitué assortie aux panneaux
- kit skimmer avec traversées de paroi et tuyaux
- système de filtration complet selon variante
- aspirateur de fond manuel
- échelle de sécurité avec marches rabattables
- 1 projecteur LED

Kit piscine complet avec système de **filtration à cartouche 11m³/h** (pompe ¾cv / surface filtrante 4,6m²)

Kit piscine complet avec système de **filtration à cartouche 5-11m³/h** (pompe ¾cv 550W / coffret de régulation de vitesse de pompe et minuterie / surface filtrante de la cartouche 4,6m²)

Kit piscine complet avec groupe de **filtration à sable 10m³/h** (pompe ¾cv / filtre ø500mm contenant 100kg de sable)

Kit piscine complet avec groupe de **filtration à sable 5-10m³/h** (pompe ¾cv 550W / coffret de régulation de vitesse de pompe et minuterie / filtre ø500mm avec vanne TOP contenant 100kg de sable)

Le média filtrant des systèmes de filtration à sable n'est pas inclus à la livraison. Nous recommandons l'AFM® dans tous les filtres à sable (21kg d'AFM® remplacent 25kg de sable)

## SCHWIMMBECKENSET

Besteht aus:

- Struktur aus ZSV-TEC Stahl, Aluminium und Edelstahl
- Beckenfolie aus PVC-beschichtetem Stoff in Farbe **X**
- X**=Farbcode der Folie:  
**BE=Sandbeige AZ=blau BI=weiss**
- Seitenpaneele aus Korbgeflecht Farbe **Y**
- Y**=Farbcode der Umrandung:  
**CA=Kaffeebraun GR=grau**
- Obere Umrandung aus rekonstruiertem Holz
- Skimmerset mit Wanddurchführungen und Schläuchen
- Komplette Filteranlage je nach variante
- Manuelle Bodensauger Garnitur
- Sicherheitsleiter mit aufklappbaren Tritten
- 1 LED-Scheinwerfer

Schwimmbeckenset mit **11M³/Std. Kartuschen-Filteranlage** (Pumpenleistung ¾PS / Filterfläche 4,6M²)

Schwimmbeckenset mit **5-11M³/Std. Kartuschen-Filteranlage** (Pumpenleistung ¾PS 550W / Pumpendrehzahlregler und Timer / Filterfläche 4,6M²)

Schwimmbeckenset mit **10M³/Std. Sandfilteranlage** (Pumpenleistung ¾PS / Filter ø500mm mit 100Kg Sandinhalt)

Schwimmbeckenset mit **5-10M³/Std. Sandfilteranlage** (Pumpenleistung ¾PS 550W / Pumpendrehzahlregler und Timer / Filter ø500mm mit TOP-Ventil und 100Kg Sand-Inhalt)

Filtermaterial von Sandfilteranlagen ist nicht im Lieferumfang enthalten. Wir empfehlen AFM® in allen Sandfiltern (21kg AFM® ersetzen 25kg Quarzsand)



**CODE** **PRIX/ PREIS**

KITDVC36XY CA11R Fr 14'860.-

KITDVC36XY CA11VSR Fr 15'380.-

KITDVC36XY SA2R Fr 14'780.-

KITDVC36XY SA2VSR Fr 15'300.-

## ACCESSOIRES

Couverture solaire ALUSUN 400µ  
 La couverture isole le bassin durant la nuit, chauffe durant la journée et la face aluminisée limite la prolifération des algues

Couverture d'hivernage à tendeurs  
 Fixée aux pieds par des tendeurs élastiques, la couverture protège le bassin des impuretés et de la lumière

Enrouleur télescopique mobile sur pieds pour couverture

Kit de vidange avec pompe pour couverture à tendeurs  
 Pompe avec tuyau et lest pour vider l'eau qui stagne sur la couverture

Chauffage par pompe à chaleur air/eau ECO+6  
 - 6,7kW de puissance / COP de 5,6 (TA 27°C, TE 26°C, HR 80%)  
 - montage par raccordement direct sans bypass jusqu'à 11m³/h  
 - pression acoustique: 37dB à 10m

Set de traverses sous-structure pour l'installation du bassin sur un fond meuble (lit de sable) sans dalle de béton armé

## ZUBEHÖR

Solar-Abdeckung ALUSUN 400µ  
 Die Abdeckung isoliert das Becken nachts, heizt tagsüber und die aluminisierte Oberfläche begrenzt die Algenbildung

Winterabdeckung mit Spannern  
 Die Abdeckung wird mit elastischen Spannern an den Füßen befestigt und schützt das Becken vor Verschmutzung und Licht

Aufrollvorrichtung teleskopisch für Abdeckung

Entleerungsset mit Pumpe für Abdeckung  
 Pumpe mit Rohr und Ballast um stehendes Wasser zu entleeren

Heizung mit Luft/Wasser-Wärmepumpe ECO+6  
 - 6,7kW Leistung / COP von 5,6 (TA 27°C, TE 26°C, RL 80%)  
 - Montage durch Direktanschluss ohne Bypass bis 11m³/h  
 - Schalleistungspegel: 37bB bei 10M

Satz Unterbauschwellen zur Installation des Beckens auf einem weichen Boden (Sandbett) ohne Stahlbetonplatte

**CODE** **PRIX/ PREIS**

COUVSOL3060 Fr 340.-

CODVC36 Fr 415.-

ENR120 Fr 949.-

COTPOMP Fr 199.-

PACECO6 Fr 1'690.-

DVC36KITTB Fr 3'740.-

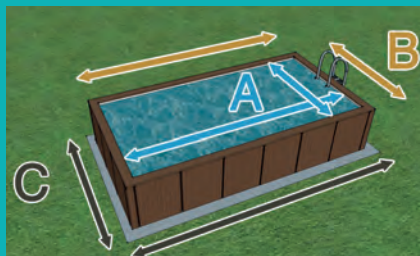

Dimensions en eau / Wassermasse:  
**A = 3,00m x 7,00m x 1,20m**

Dimensions du bassin / Aussenmasse:  
**B = 3,40m x 7,40m x 1,30m**

Dim. dalle béton / Masse Betonboden:  
**C = 4,00m x 8,00m**

## KIT PISCINE

Composé de:

- Structure en acier ZSV-TEC, aluminium et inox
- Toile du bassin en tissu enduit PVC de couleur **X**  
**X**=code couleur de la toile intérieure:  
**BE**=beige **AZ**=bleu **BI**=blanc
- Entourage de panneaux en fibre synthétique de couleur **Y**  
**Y**=code couleur de l'entourage:  
**CA**=brun café **GR**=gris
- Margelle supérieure en bois reconstitué assortie aux panneaux
- kit skimmer avec traversées de paroi et tuyaux
- système de filtration complet selon variante
- aspirateur de fond manuel
- échelle de sécurité avec marches rabattables
- 2 projecteurs LED



## SCHWIMMBECKENSET

Besteht aus:

- Struktur aus ZSV-TEC Stahl, Aluminium und Edelstahl
- Beckenfolie aus PVC-beschichtetem Stoff in Farbe **X**  
**X**=Farbcode der Folie:  
**BE**=Sandbeige **AZ**=blau **BI**=weiss
- Seitenpaneele aus Korbgeflecht Farbe **Y**  
**Y**=Farbcode der Umrandung:  
**CA**=Kaffe Braun **GR**=grau
- Obere Umrandung aus rekonstituiertem Holz
- Skimmerset mit Wanddurchführungen und Schläuchen
- Komplette Filteranlage je nach variante
- Manuelle Bodensauger Garnitur
- Sicherheitsleiter mit aufklappbaren Tritten
- 2 LED-Scheinwerfer



Kit piscine complet avec système de **filtration à cartouche 11m³/h** (pompe ¼cv / surface filtrante 4,6m²)

Schwimmbeckenset mit **11M³/Std. Kartuschen-Filteranlage** (Pumpenleistung ¼PS / Filterfläche 4,6M²)

CODE	PREIS
KITDVC37XY CA11R	Fr 16'100.-

Kit piscine complet avec système de **filtration à cartouche 5-11m³/h** (pompe ¼cv 550W / coffret de régulation de vitesse de pompe et minuterie / surface filtrante de la cartouche 4,6m²)

Schwimmbeckenset mit **5-11M³/Std. Kartuschen-Filteranlage** (Pumpenleistung ¼PS 550W / Pumpendrehzahlregler und Timer / Filterfläche 4,6M²)

KITDVC37XY CA11VSR	Fr 16'620.-
-----------------------	-------------

Kit piscine complet avec groupe de **filtration à sable 10m³/h** (pompe ¼cv / filtre ø500mm contenant 100kg de sable)

Schwimmbeckenset mit **10M³/Std. Sandfilteranlage** (Pumpenleistung ¼PS / Filter ø500mm mit 100Kg Sandinhalt)

KITDVC37XY SA2R	Fr 16'020.-
--------------------	-------------

Kit piscine complet avec groupe de **filtration à sable 5-10m³/h** (pompe ¼cv 550W / coffret de régulation de vitesse de pompe et minuterie / filtre ø500mm avec vanne TOP contenant 100kg de sable)

Schwimmbeckenset mit **5-10M³/Std. Sandfilteranlage** (Pumpenleistung ¼PS 550W / Pumpendrehzahlregler und Timer / Filter ø500mm mit TOP-Ventil und 100Kg Sand-Inhalt)

KITDVC37XY SA2VSR	Fr 16'540.-
----------------------	-------------

Le média filtrant des systèmes de filtration à sable n'est pas inclus à la livraison. Nous recommandons l'AFM® dans tous les filtres à sable (21kg d'AFM® remplacent 25kg de sable)

Filtermaterial von Sandfilteranlagen ist nicht im Lieferumfang enthalten. Wir empfehlen AFM® in allen Sandfiltern (21kg AFM® ersetzen 25kg Quarzsand)

## ACCESSOIRES

## ZUBEHÖR

Couverture solaire ALUSUN 400µ  
 La couverture isole le bassin durant la nuit, chauffe durant la journée et la face aluminisée limite la prolifération des algues

Solar-Abdeckung ALUSUN 400µ  
 Die Abdeckung isoliert das Becken nachts, heizt tagsüber und die aluminisierte Oberfläche begrenzt die Algenbildung

CODE	PREIS
COUVSOL3070	Fr 395.-

Couverture d'hivernage à tendeurs  
 Fixée aux pieds par des tendeurs élastiques, la couverture protège le bassin des impuretés et de la lumière

Winterabdeckung mit Spannern  
 Die Abdeckung wird mit elastischen Spannern an den Füßen befestigt und schützt das Becken vor Verschmutzung und Licht

CODVC37	Fr 460.-
---------	----------

Enrouleur télescopique mobile sur pieds pour couverture

Aufrollvorrichtung teleskopisch für Abdeckung

ENR120	Fr 949.-
--------	----------

Kit de vidange avec pompe pour couverture à tendeurs  
 Pompe avec tuyau et lest pour vider l'eau qui stagne sur la couverture

Entleerungsset mit Pumpe für Abdeckung  
 Pumpe mit Rohr und Ballast um stehendes Wasser zu entleeren

COTPOMP	Fr 199.-
---------	----------

Chauffage par pompe à chaleur air/eau ECO+9  
 - 10,1kW de puissance / COP de 5,2 (TA 27°C, TE 26°C, HR 80%)  
 - montage par raccordement direct sans bypass jusqu'à 11m³/h  
 - pression acoustique: 40dB à 10m

Heizung mit Luft/Wasser-Wärmepumpe ECO+9  
 - 10,1 kW Leistung / COP von 5,2 (TA 27°C, TE 26°C, RL 80%)  
 - Montage durch Direktanschluss ohne Bypass bis 11m³/h  
 - Schalleistungspegel: 40dB bei 10M

PACECO9	Fr 2'020.-
---------	------------

Set de traverses sous-structure pour l'installation du bassin sur un fond meuble (lit de sable) sans dalle de béton armé

Satz Unterbauschwellen zur Installation des Beckens auf einem weichen Boden (Sandbett) ohne Stahlbetonplatte

DVC37KITB	Fr 4'210.-
-----------	------------



Dimensions en eau / Wassermasse:  
**A = 4,00m x 8,00m x 1,20m**

Dimensions du bassin / Aussenmasse:  
**B = 4,40m x 8,40m x 1,30m**

Dim. dalle béton / Masse Betonboden:  
**C = 5,00m x 9,00m**

## KIT PISCINE

Composé de:

- Structure en acier ZSV-TEC, aluminium et inox
- Toile du bassin en tissu enduit PVC de couleur **X**
- X**=code couleur de la toile intérieure:  
**BE=beige AZ=bleu BI=blanc**
- Entourage de panneaux en fibre synthétique de couleur **Y**
- Y**=code couleur de l'entourage:  
**CA=brun café GR=gris**
- Margelle supérieure en bois reconstitué assortie aux panneaux
- kit skimmer avec traversées de paroi et tuyaux
- système de filtration complet selon variante
- aspirateur de fond manuel
- échelle de sécurité avec marches rabattables
- 2 projecteurs LED



## SCHWIMMBECKENSET

Besteht aus:

- Struktur aus ZSV-TEC Stahl, Aluminium und Edelstahl
- Beckenfolie aus PVC-beschichtetem Stoff in Farbe **X**
- X**=Farbcode der Folie:  
**BE=Sandbeige AZ=blau BI=weiss**
- Seitenpaneele aus Korbgeflecht Farbe **Y**
- Y**=Farbcode der Umrandung:  
**CA=Kaffeebraun GR=grau**
- Obere Umrandung aus rekonstituiertem Holz
- Skimmerset mit Wanddurchführungen und Schläuchen
- Komplette Filteranlage je nach variante
- Manuelle Bodensauger Garnitur
- Sicherheitsleiter mit aufklappbaren Tritten
- 2 LED-Scheinwerfer



Kit piscine complet avec système de **filtration à cartouche 11m³/h** (pompe ¾cv / surface filtrante 4,6m²)

Schwimmbeckenset mit **11M³/Std. Kartuschen-Filteranlage** (Pumpenleistung ¾PS / Filterfläche 4,6M²)

**CODE** **PRIX/ PREIS**

KITDVC48XY CA11R Fr 18'710.-

Kit piscine complet avec système de **filtration à cartouche 5-11m³/h** (pompe ¾cv 550W / coffret de régulation de vitesse de pompe et minuterie / surface filtrante de la cartouche 4,6m²)

Schwimmbeckenset mit **5-11M³/Std. Kartuschen-Filteranlage** (Pumpenleistung ¾PS 550W / Pumpendrehzahlregler und Timer / Filterfläche 4,6M²)

KITDVC48XY CA11VSR Fr 19'230.-

Kit piscine complet avec groupe de **filtration à sable 10m³/h** (pompe ¾cv / filtre ø500mm contenant 100kg de sable)

Schwimmbeckenset mit **10M³/Std. Sandfilteranlage** (Pumpenleistung ¾PS / Filter ø500mm mit 100Kg Sandinhalt)

KITDVC48XY SA2R Fr 18'630.-

Kit piscine complet avec groupe de **filtration à sable 5-10m³/h** (pompe ¾cv 550W / coffret de régulation de vitesse de pompe et minuterie / filtre ø500mm avec vanne TOP contenant 100kg de sable)

Schwimmbeckenset mit **5-10M³/Std. Sandfilteranlage** (Pumpenleistung ¾PS 550W / Pumpendrehzahlregler und Timer / Filter ø500mm mit TOP-Ventil und 100Kg Sand-Inhalt)

KITDVC48XY SA2VSR Fr 19'150.-

Le média filtrant des systèmes de filtration à sable n'est pas inclus à la livraison. Nous recommandons l'AFM® dans tous les filtres à sable (21kg d'AFM® remplacent 25kg de sable)

Filtermaterial von Sandfilteranlagen ist nicht im Lieferumfang enthalten. Wir empfehlen AFM® in allen Sandfiltern (21kg AFM® ersetzen 25kg Quarzsand)

## ACCESSOIRES

Couverture solaire ALUSUN 400µ  
 La couverture isole le bassin durant la nuit, chauffe durant la journée et la face aluminisée limite la prolifération des algues

Solar-Abdeckung ALUSUN 400µ  
 Die Abdeckung isoliert das Becken nachts, heizt tagsüber und die aluminisierte Oberfläche begrenzt die Algenbildung

COUVSOL4080 Fr 590.-

Couverture d'hivernage à tendeurs  
 Fixée aux pieds par des tendeurs élastiques, la couverture protège le bassin des impuretés et de la lumière

Winterabdeckung mit Spannern  
 Die Abdeckung wird mit elastischen Spannern an den Füßen befestigt und schützt das Becken vor Verschmutzung und Licht

CODVC48 Fr 575.-

Enrouleur télescopique mobile sur pieds pour couverture

Aufrollvorrichtung teleskopisch für Abdeckung

ENR120 Fr 949.-

Kit de vidange avec pompe pour couverture à tendeurs  
 Pompe avec tuyau et lest pour vider l'eau qui stagne sur la couverture

Entleerungsset mit Pumpe für Abdeckung  
 Pumpe mit Rohr und Ballast um stehendes Wasser zu entleeren

COTPOMP Fr 199.-

Chauffage par pompe à chaleur air/eau ECO+14  
 - 14,1kW de puissance / COP de 5,45 (TA 27°C, TE 26°C, HR 80%)  
 - montage par raccordement direct sans bypass jusqu'à 11m³/h  
 - pression acoustique: 41dB à 10m

Heizung mit Luft/Wasser-Wärmepumpe ECO+14  
 - 14,1 kW Leistung / COP von 5,45 (TA 27°C, TE 26°C, RL 80%)  
 - Montage durch Direktanschluss ohne Bypass bis 11m³/h  
 - Schalleistungspegel: 41dB bei 10M

PACECO14 Fr 2'495.-

Set de traverses sous-structure pour l'installation du bassin sur un fond meuble (lit de sable) sans dalle de béton armé

Satz Unterbauschwellen zur Installation des Beckens auf einem weichen Boden (Sandbett) ohne Stahlbetonplatte

DVC48KITTB Fr 5'045.-

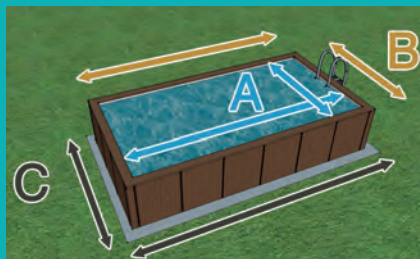

Dimensions en eau / Wassermasse:  
**A = 4,00m x 9,00m x 1,20m**

Dimensions du bassin / Aussenmasse:  
**B = 4,40m x 9,40m x 1,30m**

Dim. dalle béton / Masse Betonboden:  
**C = 5,00m x 10,00m**

## KIT PISCINE

Composé de:

- Structure en acier ZSV-TEC, aluminium et inox
- Toile du bassin en tissu enduit PVC de couleur **X**  
**X**=code couleur de la toile intérieure:  
**BE**=beige **AZ**=bleu **BI**=blanc
- Entourage de panneaux en fibre synthétique de couleur **Y**  
**Y**=code couleur de l'entourage:  
**CA**=brun café **GR**=gris
- Margelle supérieure en bois reconstitué assortie aux panneaux
- kit 2 skimmers avec traversées de paroi et tuyaux
- système de filtration complet selon variante
- aspirateur de fond manuel
- échelle de sécurité avec marches rabattables
- 2 projecteurs LED



## SCHWIMMBECKENSET

Besteht aus:

- Struktur aus ZSV-TEC Stahl, Aluminium und Edelstahl
- Beckenfolie aus PVC-beschichtetem Stoff in Farbe **X**  
**X**=Farbcode der Folie:  
**BE**=Sandbeige **AZ**=blau **BI**=weiss
- Seitenpaneele aus Korbgeflecht Farbe **Y**  
**Y**=Farbcode der Umrandung:  
**CA**=Kaffeebraun **GR**=grau
- Obere Umrandung aus rekonstituiertem Holz
- 2-Skimmerset mit Wanddurchführungen und Schläuchen
- Komplette Filteranlage je nach variante
- Manuelle Bodensauger Garnitur
- Sicherheitsleiter mit aufklappbaren Tritten
- 2 LED-Scheinwerfer



Kit piscine complet avec système de **filtration à cartouche 15m³/h** (pompe 1cv / surface filtrante 9,2m²)

Schwimmbeckenset mit **15M³/Std. Kartuschen-Filteranlage** (Pumpenleistung 1PS / Filterfläche 9,2M²)

CODE	PREIS
KITDVC49XY CA15R	Fr 21'420.-

Kit piscine complet avec système de **filtration à cartouche 6-15m³/h** (pompe 1cv 750W / coffret de régulation de vitesse de pompe et minuterie / surface filtrante des cartouches 9,2m²)

Schwimmbeckenset mit **6-15M³/Std. Kartuschen-Filteranlage** (Pumpenleistung 1PS 750W / Pumpendrehzahlregler und Timer / Filterfläche 9,2M²)

KITDVC49XY CA15VSR	Fr 21'940.-
-----------------------	-------------

Kit piscine complet avec groupe de **filtration à sable 15m³/h** (pompe 1cv / filtre ø500mm contenant 150kg de sable)

Schwimmbeckenset mit **15M³/Std. Sandfilteranlage** (Pumpenleistung 1PS / Filter ø600mm mit 150Kg Sandinhalt)

KITDVC49XY SA3R	Fr 20'920.-
--------------------	-------------

Kit piscine complet avec groupe de **filtration à sable 6-15m³/h** (pompe 1cv 750W / coffret de régulation de vitesse de pompe et minuterie / filtre ø600mm avec vanne TOP contenant 150kg de sable)

Schwimmbeckenset mit **6-15M³/Std. Sandfilteranlage** (Pumpenleistung 1PS 750W / Pumpendrehzahlregler und Timer / Filter ø600mm mit TOP-Ventil und 150Kg Sand-Inhalt)

KITDVC49XY SA3VSR	Fr 21'440.-
----------------------	-------------

Le média filtrant des systèmes de filtration à sable n'est pas inclus à la livraison. Nous recommandons l'AFM® dans tous les filtres à sable (21kg d'AFM® remplacent 25kg de sable)

Filtermaterial von Sandfilteranlagen ist nicht im Lieferumfang enthalten. Wir empfehlen AFM® in allen Sandfiltern (21kg AFM® ersetzen 25kg Quarzsand)

## ACCESSOIRES

Couverture solaire ALUSUN 400µ  
 La couverture isole le bassin durant la nuit, chauffe durant la journée et la face aluminisée limite la prolifération des algues

Solar-Abdeckung ALUSUN 400µ  
 Die Abdeckung isoliert das Becken nachts, heizt tagsüber und die aluminisierte Oberfläche begrenzt die Algenbildung

CODE	PREIS
COUVSOL4090	Fr 660.-

Couverture d'hivernage à tendeurs  
 Fixée aux pieds par des tendeurs élastiques, la couverture protège le bassin des impuretés et de la lumière

Winterabdeckung mit Spannern  
 Die Abdeckung wird mit elastischen Spannern an den Füßen befestigt und schützt das Becken vor Verschmutzung und Licht

CODVC49	Fr 740.-
---------	----------

Enrouleur télescopique mobile sur pieds pour couverture

Aufrollvorrichtung teleskopisch für Abdeckung

ENR120	Fr 949.-
--------	----------

Kit de vidange avec pompe pour couverture à tendeurs  
 Pompe avec tuyau et lest pour vider l'eau qui stagne sur la couverture

Entleerungsset mit Pumpe für Abdeckung  
 Pumpe mit Rohr und Ballast um stehendes Wasser zu entleeren

COTPOMP	Fr 199.-
---------	----------

Chauffage par pompe à chaleur air/eau ECO+14  
 - 14,1kW de puissance / COP de 5,45 (TA 27°C, TE 26°C, HR 80%)  
 - montage par raccordement direct sans bypass jusqu'à 11m³/h  
 - pression acoustique: 41dB à 10m

Heizung mit Luft/Wasser-Wärmepumpe ECO+14  
 - 14,1 kW Leistung / COP von 5,45 (TA 27°C, TE 26°C, RL 80%)  
 - Montage durch Direktanschluss ohne Bypass bis 11m³/h  
 - Schalleistungspegel: 41dB bei 10M

PACECO14	Fr 2'495.-
----------	------------

Set de traverses sous-structure pour l'installation du bassin sur un fond meuble (lit de sable) sans dalle de béton armé

Satz Unterbauschwellen zur Installation des Beckens auf einem weichen Boden (Sandbett) ohne Stahlbetonplatte

DVC49KITTB	Fr 5'510.-
------------	------------

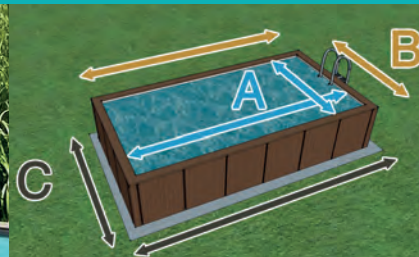

Dimensions en eau / Wassermasse:  
**A = 5,00m x 10,00m x 1,20m**

Dimensions du bassin / Aussenmasse:  
**B = 5,40m x 10,40m x 1,30m**

Dim. dalle béton / Masse Betonboden:  
**C = 6,00m x 11,00m**

## KIT PISCINE

Composé de:

- Structure en acier ZSV-TEC, alu
- Toile du bassin en tissu enduit PVC de couleur **X**
- X**=code couleur de la toile intérieure:  
**BE=beige AZ=bleu BI=blanc**
- Entourage de panneaux en fibre synthétique de couleur **Y**
- Y**=code couleur de l'entourage:  
**CA=brun café GR=gris**
- Margelle supérieure en bois reconstitué assortie aux panneaux
- kit 2 skimmers avec traversées de paroi et tuyaux
- système de filtration complet selon variante
- aspirateur de fond manuel
- échelle de sécurité avec marches rabattables
- 2 projecteurs LED



## SCHWIMMBECKENSET

Besteht aus:

- Struktur aus ZSV-TEC Stahl, Aluminium und Edelstahl
- Beckenfolie aus PVC-beschichtetem Stoff in Farbe **X**
- X**=Farbcode der Folie:  
**BE=Sandbeige AZ=blau BI=weiss**
- Seitenpaneele aus Korbgeflecht Farbe **Y**
- Y**=Farbcode der Umrandung:  
**CA=Kaffeebraun GR=grau**
- Obere Umrandung aus rekonstituiertem Holz
- 2-Skimmerset mit Wanddurchführungen und Schläuchen
- Komplette Filteranlage je nach variante
- Manuelle Bodensauger Garnitur
- Sicherheitsleiter mit aufklappbaren Tritten
- 2 LED-Scheinwerfer



		CODE	PRIX/ PREIS
Kit piscine complet avec système de <b>filtration à cartouche 15m³/h</b> (pompe 1cv / surface filtrante 9,2m²)	Schwimmbeckenset mit <b>15M³/Std. Kartuschen-Filteranlage</b> (Pumpenleistung 1PS / Filterfläche 9,2M²)	KITDVC510XY CA15R	Fr 24'060.-
Kit piscine complet avec système de <b>filtration à cartouche 6-15m³/h</b> (pompe 1cv 750W / coffret de régulation de vitesse de pompe et minuterie / surface filtrante des cartouches 9,2m²)	Schwimmbeckenset mit <b>6-15M³/Std. Kartuschen-Filteranlage</b> (Pumpenleistung 1PS 750W / Pumpendrehzahlregler und Timer / Filterfläche 9,2M²)	KITDVC510XY CA15VSR	Fr 24'580.-
Kit piscine complet avec groupe de <b>filtration à sable 15m³/h</b> (pompe 1cv / filtre ø500mm contenant 150kg de sable)	Schwimmbeckenset mit <b>15M³/Std. Sandfilteranlage</b> (Pumpenleistung 1PS / Filter ø600mm mit 150Kg Sandinhalt)	KITDVC510XY SA3R	Fr 23'560.-
Kit piscine complet avec groupe de <b>filtration à sable 6-15m³/h</b> (pompe 1cv 750W / coffret de régulation de vitesse de pompe et minuterie / filtre ø600mm avec vanne TOP contenant 150kg de sable)	Schwimmbeckenset mit <b>6-15M³/Std. Sandfilteranlage</b> (Pumpenleistung 1PS 750W / Pumpendrehzahlregler und Timer / Filter ø600mm mit TOP-Ventil und 150Kg Sand-Inhalt)	KITDVC510XY SA3VSR	Fr 24'080.-

Le média filtrant des systèmes de filtration à sable n'est pas inclus à la livraison. Nous recommandons l'AFM® dans tous les filtres à sable (21kg d'AFM® remplacent 25kg de sable)

Filtermaterial von Sandfilteranlagen ist nicht im Lieferumfang enthalten. Wir empfehlen AFM® in allen Sandfiltern (21kg AFM® ersetzen 25kg Quarzsand)

## ACCESSOIRES

- Couverture solaire ALUSUN 400µ  
La couverture isole le bassin durant la nuit, chauffe durant la journée et la face aluminisée limite la prolifération des algues
- Couverture d'hivernage à tendeurs  
Fixée aux pieds par des tendeurs élastiques, la couverture protège le bassin des impuretés et de la lumière
- Enrouleur télescopique mobile sur pieds pour couverture
- Kit de vidange avec pompe pour couverture à tendeurs  
Pompe avec tuyau et lest pour vider l'eau qui stagne sur la couverture
- Chauffage par pompe à chaleur air/eau 15kW  
- 15kW de puissance / COP de 7,3! (TA 27°C, TE 26°C, HR 80%)  
- montage par raccordement direct sans bypass jusqu'à 11m³/h  
- pression acoustique: 24-35dB à 10m
- Set de traverses sous-structure pour l'installation du bassin sur un fond meuble (lit de sable) sans dalle de béton armé

## ZUBEHÖR

- Solar-Abdeckung ALUSUN 400µ  
Die Abdeckung isoliert das Becken nachts, heizt tagsüber und die aluminisierte Oberfläche begrenzt die Algenbildung
- Winterabdeckung mit Spannern  
Die Abdeckung wird mit elastischen Spannern an den Füßen befestigt und schützt das Becken vor Verschmutzung und Licht
- Aufrollvorrichtung teleskopisch für Abdeckung
- Entleerungsset mit Pumpe für Abdeckung  
Pumpe mit Rohr und Ballast um stehendes Wasser zu entleeren
- Heizung mit Luft/Wasser-Wärmepumpe 15kW  
- 15kW Leistung / COP von 7,3! (TA 27°C, TE 26°C, RL 80%)  
- Montage durch Direktanschluss ohne Bypass bis 11m³/h  
- Schalleistungspegel: 24-35dB bei 10M
- Satz Unterbauschwellen zur Installation des Beckens auf einem weichen Boden (Sandbett) ohne Stahlbetonplatte

	CODE	PRIX/ PREIS
COUVSOL5010	Fr 910.-	
CODVC510	Fr 830.-	
ENR120	Fr 949.-	
COTPOMP	Fr 199.-	
PACDURAV15	Fr 3'995.-	
DVC510KITTB	Fr 8'155.-	

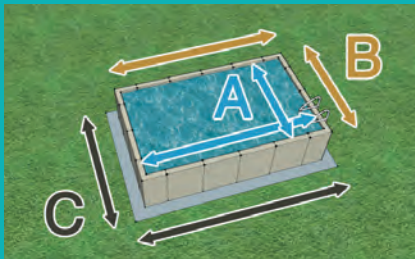

Dimensions en eau / Wassermasse:

**A = 2,00m x 4,00m x 1,20m**

Dimensions du bassin / Aussenmasse:

**B = 2,40m x 4,40m x 1,30m**

Dim. dalle béton / Masse Betonboden:

**C = 3,00m x 5,00m**

## KIT PISCINE

Composé de:

- Structure en acier ZSV-TEC, aluminium et inox
- Toile du bassin en tissu enduit PVC de couleur **X**  
**X**=code couleur de la toile intérieure:  
**BE**=beige **AZ**=bleu **BI**=blanc
- Entourage de panneaux en fibre synthétique de couleur **Y**  
**Y**=code couleur de l'entourage:  
**GR**=gris **BI**=blanc
- kit skimmer avec traversées de paroi et tuyaux
- système de filtration complet selon variante
- aspirateur de fond manuel
- échelle d'accès en inox
- 1 projecteur LED

Kit piscine complet avec système de **filtration à cartouche 11m³/h** (pompe ¼cv / surface filtrante 4,6m²)

Kit piscine complet avec système de **filtration à cartouche 5-11m³/h** (pompe ¼cv 550W / coffret de régulation de vitesse de pompe et minuterie / surface filtrante de la cartouche 4,6m²)

Kit piscine complet avec groupe de **filtration à sable 6m³/h** (pompe ½cv / filtre ø400mm contenant 75kg de sable)

Kit piscine complet avec groupe de **filtration à sable 3-6m³/h** (pompe ½cv 450W / coffret de régulation de vitesse de pompe et minuterie / filtre ø400mm avec vanne TOP contenant 75kg de sable)

Le média filtrant des systèmes de filtration à sable n'est pas inclus à la livraison. Nous recommandons l'AFM® dans tous les filtres à sable (21kg d'AFM® remplacent 25kg de sable)

## ACCESSOIRES

Couverture solaire ALUSUN 400µ  
La couverture isole le bassin durant la nuit, chauffe durant la journée et la face aluminisée limite la prolifération des algues

Couverture d'hivernage à tendeurs  
Fixée aux pieds par des tendeurs élastiques, la couverture protège le bassin des impuretés et de la lumière

Kit de vidange avec pompe pour couverture à tendeurs  
Pompe avec tuyau et lest pour vider l'eau qui stagne sur la couverture

Chauffage par pompe à chaleur air/eau ECO+6  
- 6,7kW de puissance / COP de 5,6 (TA 27°C, TE 26°C, HR 80%)  
- montage par raccordement direct sans bypass jusqu'à 11m³/h  
- pression acoustique: 37dB à 10m

Set de traverses sous-structure pour l'installation du bassin sur un fond meuble (lit de sable) sans dalle de béton armé

## SCHWIMMBECKENSET

Besteht aus:

- Struktur aus ZSV-TEC Stahl, Aluminium und Edelstahl
- Beckenfolie aus PVC-beschichtetem Stoff in Farbe **X**  
**X**=Farbcode der Folie:  
**BE**=Sandbeige **AZ**=blau **BI**=weiss
- Seitenpaneele aus Korbgeflecht Farbe **Y**  
**Y**=Farbcode der Umrandung:  
**GR**=grau **BI**=weiss
- Skimmerset mit Wanddurchführungen und Schläuchen
- Komplette Filteranlage je nach variante
- Manuelle Bodensauger Garnitur
- Zugangsleiter aus Edelstahl
- 1 LED-Scheinwerfer

Schwimmbeckenset mit **11M³/Std. Kartuschen-Filteranlage** (Pumpenleistung ¼PS / Filterfläche 4,6M²)

Schwimmbeckenset mit **5-11M³/Std. Kartuschen-Filteranlage** (Pumpenleistung ¼PS 550W / Pumpendrehzahlregler und Timer / Filterfläche 4,6M²)

Schwimmbeckenset mit **6M³/Std.Sandfilteranlage** (Pumpenleistung ½PS / Filter ø400mm mit 75Kg Sandinhalt)

Schwimmbeckenset mit **3-6M³/Std. Sandfilteranlage** (Pumpenleistung ½PS 450W / Pumpendrehzahlregler und Timer / Filter ø400mm mit TOP-Ventil und 75Kg Sand-Inhalt)

Filtermaterial von Sandfilteranlagen ist nicht im Lieferumfang enthalten. Wir empfehlen AFM® in allen Sandfiltern (21kg AFM® ersetzen 25kg Quarzsand)

## ZUBEHÖR

Solar-Abdeckung ALUSUN 400µ  
Die Abdeckung isoliert das Becken nachts, heizt tagsüber und die aluminisierte Oberfläche begrenzt die Algenbildung

Winterabdeckung mit Spannern  
Die Abdeckung wird mit elastischen Spannern an den Füßen befestigt und schützt das Becken vor Verschmutzung und Licht

Entleerungsset mit Pumpe für Abdeckung  
Pumpe mit Rohr und Ballast um stehendes Wasser zu entleeren

Heizung mit Luft/Wasser-Wärmepumpe ECO+6  
- 6,7kW Leistung / COP von 5,6 (TA 27°C, TE 26°C, RL 80%)  
- Montage durch Direktanschluss ohne Bypass bis 11m³/h  
- Schalleistungspegel: 37bB bei 10M

Satz Unterbauschwellen zur Installation des Beckens auf einem weichen Boden (Sandbett) ohne Stahlbetonplatte

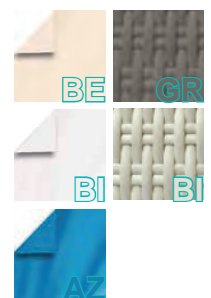

CODE	PRIX/ PREIS
KITDVC24XY CA11D	Fr 11'990.-
KITDVC24XY CA11VSD	Fr 12'510.-
KITDVC24XY SA1D	Fr 11'700.-
KITDVC24XY SA1VSD	Fr 12'220.-
CODE	PRIX/ PREIS
COUVSOL2040	Fr 200.-
CODVC24	Fr 300.-
COTPOMP	Fr 199.-
PACECO6	Fr 1'690.-
DVC24KITTB	Non disponible Nicht erhältlich

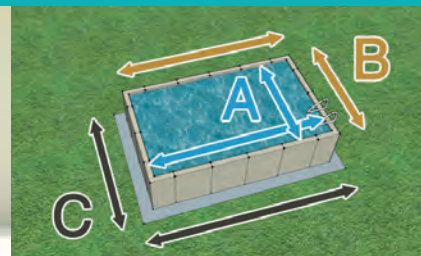
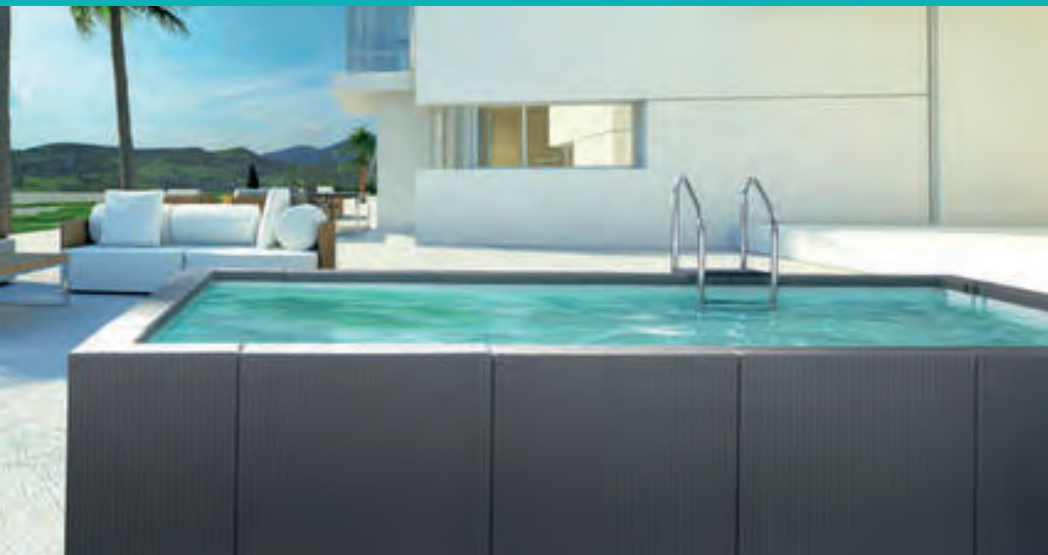

Dimensions en eau / Wassermasse:

**A = 2,00m x 5,00m**

Dimensions du bassin / Aussenmasse:

**B = 2,40m x 5,40m x 1,30m**

Dim. dalle béton / Masse Betonboden:

**C = 3,00m x 6,00m**

## KIT PISCINE

Composé de:

- Structure en acier ZSV-TEC, aluminium et inox
- Toile du bassin en tissu enduit PVC de couleur **X**  
**X**=code couleur de la toile intérieure:  
**BE**=beige **AZ**=bleu **BI**=blanc
- Entourage de panneaux en fibre synthétique de couleur **Y**  
**Y**=code couleur de l'entourage:  
**GR**=gris **BI**=blanc
- kit skimmer avec traversées de paroi et tuyaux
- système de filtration complet selon variante
- aspirateur de fond manuel
- échelle d'accès en inox
- 1 projecteur LED

Kit piscine complet avec système de **filtration à cartouche 11m<sup>3</sup>/h** (pompe ¼cv / surface filtrante 4,6m<sup>2</sup>)

Kit piscine complet avec système de **filtration à cartouche 5-11m<sup>3</sup>/h** (pompe ¼cv 550W / coffret de régulation de vitesse de pompe et minuterie / surface filtrante de la cartouche 4,6m<sup>2</sup>)

Kit piscine complet avec groupe de **filtration à sable 6m<sup>3</sup>/h** (pompe ½cv / filtre ø400mm contenant 75kg de sable)

Kit piscine complet avec groupe de **filtration à sable 3-6m<sup>3</sup>/h** (pompe ½cv 450W / coffret de régulation de vitesse de pompe et minuterie / filtre ø400mm avec vanne TOP contenant 75kg de sable)

Le média filtrant des systèmes de filtration à sable n'est pas inclus à la livraison. Nous recommandons l'AFM® dans tous les filtres à sable (21kg d'AFM® remplacent 25kg de sable)

## SCHWIMMBECKENSET

Besteht aus:

- Struktur aus ZSV-TEC Stahl, Aluminium und Edelstahl
- Beckenfolie aus PVC-beschichtetem Stoff in Farbe **X**  
**X**=Farbcode der Folie:  
**BE**=Sandbeige **AZ**=blau **BI**=weiss
- Seitenpaneele aus Korbgeflecht Farbe **Y**  
**Y**=Farbcode der Umrandung:  
**GR**=grau **BI**=weiss
- Skimmerset mit Wanddurchführungen und Schläuchen
- Komplette Filteranlage je nach variante
- Manuelle Bodensauger Garnitur
- Zugangsleiter aus Edelstahl
- 1 LED-Scheinwerfer

Schwimmbeckenset mit **11M<sup>3</sup>/Std. Kartuschen-Filteranlage** (Pumpenleistung ¼PS / Filterfläche 4,6M<sup>2</sup>)

Schwimmbeckenset mit **5-11M<sup>3</sup>/Std. Kartuschen-Filteranlage** (Pumpenleistung ¼PS 550W / Pumpendrehzahlregler und Timer / Filterfläche 4,6M<sup>2</sup>)

Schwimmbeckenset mit **6M<sup>3</sup>/Std.Sandfilteranlage** (Pumpenleistung ½PS / Filter ø400mm mit 75Kg Sandinhalt)

Schwimmbeckenset mit **3-6M<sup>3</sup>/Std. Sandfilteranlage** (Pumpenleistung ½PS 450W / Pumpendrehzahlregler und Timer / Filter ø400mm mit TOP-Ventil und 75Kg Sand-Inhalt)

Filtermaterial von Sandfilteranlagen ist nicht im Lieferumfang enthalten. Wir empfehlen AFM® in allen Sandfiltern (21kg AFM® ersetzen 25kg Quarzsand)

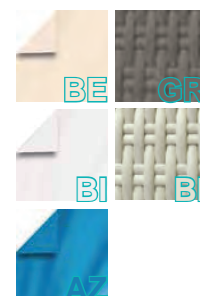

## ACCESSOIRES

Couverture solaire ALUSUN 400µ  
La couverture isole le bassin durant la nuit, chauffe durant la journée et la face aluminisée limite la prolifération des algues

Couverture d'hivernage à tendeurs  
Fixée aux pieds par des tendeurs élastiques, la couverture protège le bassin des impuretés et de la lumière

Kit de vidange avec pompe pour couverture à tendeurs  
Pompe avec tuyau et lest pour vider l'eau qui stagne sur la couverture

Chauffage par pompe à chaleur air/eau ECO+6  
- 6,7kW de puissance / COP de 5,6 (TA 27°C, TE 26°C, HR 80%)  
- montage par raccordement direct sans bypass jusqu'à 11m<sup>3</sup>/h  
- pression acoustique: 37dB à 10m

Set de traverses sous-structure pour l'installation du bassin sur un fond meuble (lit de sable) sans dalle de béton armé

## ZUBEHÖR

Solar-Abdeckung ALUSUN 400µ  
Die Abdeckung isoliert das Becken nachts, heizt tagsüber und die aluminisierte Oberfläche begrenzt die Algenbildung

Winterabdeckung mit Spannern  
Die Abdeckung wird mit elastischen Spannern an den Füßen befestigt und schützt das Becken vor Verschmutzung und Licht

Entleerungsset mit Pumpe für Abdeckung  
Pumpe mit Rohr und Ballast um stehendes Wasser zu entleeren

Heizung mit Luft/Wasser-Wärmepumpe ECO+6  
- 6,7kW Leistung / COP von 5,6 (TA 27°C, TE 26°C, RL 80%)  
- Montage durch Direktanschluss ohne Bypass bis 11m<sup>3</sup>/h  
- Schalleistungspegel: 37bB bei 10M

Satz Unterbauschwellen zur Installation des Beckens auf einem weichen Boden (Sandbett) ohne Stahlbetonplatte

**PRIX/ PREIS**

**CODE**

KITDVC25XY CA11D Fr 13'260.-

KITDVC25XY CA11VSD Fr 13'780.-

KITDVC25XY SA1D Fr 12'970.-

KITDVC25XY SA1VSD Fr 13'490.-

**PRIX/ PREIS**

**CODE**

COUVSOL2050 Fr 200.-

CODVC25 Fr 335.-

COTPOMP Fr 199.-

PACECO6 Fr 1'690.-

DVC25KITB Non disponible  
Nicht erhältlich

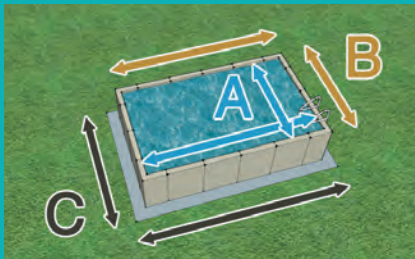

Dimensions en eau / Wassermasse:

**A = 3,00m x 5,00m**

Dimensions du bassin / Aussenmasse:

**B = 3,40m x 5,40m x 1,30m**

Dim. dalle béton / Masse Betonboden:

**C = 4,00m x 6,00m**

## KIT PISCINE

Composé de:

- Structure en acier ZSV-TEC, aluminium et inox
- Toile du bassin en tissu enduit PVC de couleur **X**  
**X**=code couleur de la toile intérieure:  
**BE**=beige **AZ**=bleu **BI**=blanc
- Entourage de panneaux en fibre synthétique de couleur **Y**  
**Y**=code couleur de l'entourage:  
**GR**=gris **BI**=blanc
- kit skimmer avec traversées de paroi et tuyaux
- système de filtration complet selon variante
- aspirateur de fond manuel
- échelle d'accès en inox
- 1 projecteur LED

Kit piscine complet avec système de **filtration à cartouche 11m<sup>3</sup>/h** (pompe ¼cv / surface filtrante 4,6m<sup>2</sup>)

Kit piscine complet avec système de **filtration à cartouche 5-11m<sup>3</sup>/h** (pompe ¼cv 550W / coffret de régulation de vitesse de pompe et minuterie / surface filtrante de la cartouche 4,6m<sup>2</sup>)

Kit piscine complet avec groupe de **filtration à sable 6m<sup>3</sup>/h** (pompe ½cv / filtre ø400mm contenant 75kg de sable)

Kit piscine complet avec groupe de **filtration à sable 5-10m<sup>3</sup>/h** (pompe ¼cv 550W / coffret de régulation de vitesse de pompe et minuterie / filtre ø500mm avec vanne TOP contenant 100kg de sable)

Le média filtrant des systèmes de filtration à sable n'est pas inclus à la livraison. Nous recommandons l'AFM® dans tous les filtres à sable (21kg d'AFM® remplacent 25kg de sable)

## SCHWIMMBECKENSET

Besteht aus:

- Struktur aus ZSV-TEC Stahl, Aluminium und Edelstahl
- Beckenfolie aus PVC-beschichtetem Stoff in Farbe **X**  
**X**=Farbcode der Folie:  
**BE**=Sandbeige **AZ**=blau **BI**=weiss
- Seitenpaneele aus Korbgeflecht Farbe **Y**  
**Y**=Farbcode der Umrandung:  
**GR**=grau **BI**=weiss
- Skimmerset mit Wanddurchführungen und Schläuchen
- Komplette Filteranlage je nach variante
- Manuelle Bodensauger Garnitur
- Zugangsleiter aus Edelstahl
- 1 LED-Scheinwerfer

Schwimmbeckenset mit **11M<sup>3</sup>/Std. Kartuschen-Filteranlage** (Pumpenleistung ¼PS / Filterfläche 4,6M<sup>2</sup>)

Schwimmbeckenset mit **5-11M<sup>3</sup>/Std. Kartuschen-Filteranlage** (Pumpenleistung ¼PS 550W / Pumpendrehzahlregler und Timer / Filterfläche 4,6M<sup>2</sup>)

Schwimmbeckenset mit **6M<sup>3</sup>/Std. Sandfilteranlage** (Pumpenleistung ½PS / Filter ø400mm mit 75Kg Sandinhalt)

Schwimmbeckenset mit **5-10M<sup>3</sup>/Std. Sandfilteranlage** (Pumpenleistung ¼PS 550W / Pumpendrehzahlregler und Timer / Filter ø500mm mit TOP-Ventil und 100Kg Sand-Inhalt)

Filtermaterial von Sandfilteranlagen ist nicht im Lieferumfang enthalten. Wir empfehlen AFM® in allen Sandfiltern (21kg AFM® ersetzen 25kg Quarzsand)

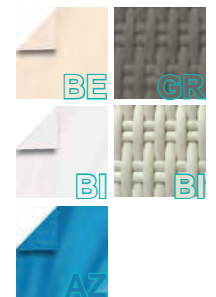

## ACCESSOIRES

Couverture solaire ALUSUN 400µ  
La couverture isole le bassin durant la nuit, chauffe durant la journée et la face aluminisée limite la prolifération des algues

Couverture d'hivernage à tendeurs  
Fixée aux pieds par des tendeurs élastiques, la couverture protège le bassin des impuretés et de la lumière

Enrouleur télescopique mobile sur pieds pour couverture

Kit de vidange avec pompe pour couverture à tendeurs  
Pompe avec tuyau et lest pour vider l'eau qui stagne sur la couverture

Chauffage par pompe à chaleur air/eau ECO+6  
- 6,7kW de puissance / COP de 5,6 (TA 27°C, TE 26°C, HR 80%)  
- montage par raccordement direct sans bypass jusqu'à 11m<sup>3</sup>/h  
- pression acoustique: 37dB à 10m

Set de traverses sous-structure pour l'installation du bassin sur un fond meuble (lit de sable) sans dalle de béton armé

## ZUBEHÖR

Solar-Abdeckung ALUSUN 400µ  
Die Abdeckung isoliert das Becken nachts, heizt tagsüber und die aluminisierte Oberfläche begrenzt die Algenbildung

Winterabdeckung mit Spannern  
Die Abdeckung wird mit elastischen Spannern an den Füßen befestigt und schützt das Becken vor Verschmutzung und Licht

Aufrollvorrichtung teleskopisch für Abdeckung

Entleerungsset mit Pumpe für Abdeckung  
Pumpe mit Rohr und Ballast um stehendes Wasser zu entleeren

Heizung mit Luft/Wasser-Wärmepumpe ECO+6  
- 6,7kW Leistung / COP von 5,6 (TA 27°C, TE 26°C, RL 80%)  
- Montage durch Direktanschluss ohne Bypass bis 11m<sup>3</sup>/h  
- Schalleistungspegel: 37bB bei 10M

Satz Unterbauschwellen zur Installation des Beckens auf einem weichen Boden (Sandbett) ohne Stahlbetonplatte

**CODE** **PREIS**

KITDVC35XY CA11D Fr 14'620.-

KITDVC35XY CA11VSD Fr 15'140.-

KITDVC35XY SA1D Fr 14'330.-

KITDVC35XY SA2VSD Fr 15'060.-

**CODE** **PREIS**

COUVSOL3050 Fr 290.-

CODVC35 Fr 385.-

ENR120 Fr 949.-

COTPOMP Fr 199.-

PACECO6 Fr 1'690.-

DVC35KITTB Fr 3'270.-



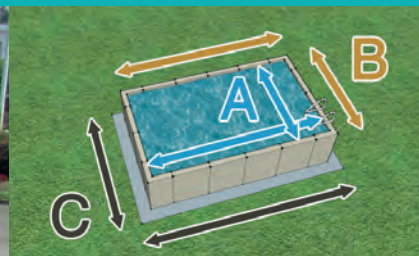

Dimensions en eau / Wassermasse:

**A = 3,00m x 6,00m**

Dimensions du bassin / Aussenmasse:

**B = 3,40m x 6,40m x 1,30m**

Dim. dalle béton / Masse Betonboden:

**C = 4,00m x 7,00m**

## KIT PISCINE

Composé de:

- Structure en acier ZSV-TEC, aluminium et inox
- Toile du bassin en tissu enduit PVC de couleur **X**  
**X**=code couleur de la toile intérieure:  
**BE**=beige **AZ**=bleu **BI**=blanc
- Entourage de panneaux en fibre synthétique de couleur **Y**  
**Y**=code couleur de l'entourage:  
**GR**=gris **BI**=blanc
- kit skimmer avec traversées de paroi et tuyaux
- système de filtration complet selon variante
- aspirateur de fond manuel
- échelle d'accès en inox
- 1 projecteur LED

Kit piscine complet avec système de **filtration à cartouche 11m³/h** (pompe ¼cv / surface filtrante 4,6m²)

Kit piscine complet avec système de **filtration à cartouche 5-11m³/h** (pompe ¼cv 550W / coffret de régulation de vitesse de pompe et minuterie / surface filtrante de la cartouche 4,6m²)

Kit piscine complet avec groupe de **filtration à sable 10m³/h** (pompe ¼cv / filtre ø500mm contenant 100kg de sable)

Kit piscine complet avec groupe de **filtration à sable 5-10m³/h** (pompe ¼cv 550W / coffret de régulation de vitesse de pompe et minuterie / filtre ø500mm avec vanne TOP contenant 100kg de sable)

Le média filtrant des systèmes de filtration à sable n'est pas inclus à la livraison. Nous recommandons l'AFM® dans tous les filtres à sable (21kg d'AFM® remplacent 25kg de sable)

## SCHWIMMBECKENSET

Besteht aus:

- Struktur aus ZSV-TEC Stahl, Aluminium und Edelstahl
- Beckenfolie aus PVC-beschichtetem Stoff in Farbe **X**  
**X**=Farbcode der Folie:  
**BE**=Sandbeige **AZ**=blau **BI**=weiss
- Seitenpaneele aus Korbgeflecht Farbe **Y**  
**Y**=Farbcode der Umrandung:  
**GR**=grau **BI**=weiss
- Skimmerset mit Wanddurchführungen und Schläuchen
- Komplette Filteranlage je nach variante
- Manuelle Bodensauger Garnitur
- Zugangsleiter aus Edelstahl
- 1 LED-Scheinwerfer

Schwimmbeckenset mit **11M³/Std. Kartuschen-Filteranlage** (Pumpenleistung ¼PS / Filterfläche 4,6M²)

Schwimmbeckenset mit **5-11M³/Std. Kartuschen-Filteranlage** (Pumpenleistung ¼PS 550W / Pumpendrehzahlregler und Timer / Filterfläche 4,6M²)

Schwimmbeckenset mit **10M³/Std. Sandfilteranlage** (Pumpenleistung ¼PS / Filter ø500mm mit 100Kg Sandinhalt)

Schwimmbeckenset mit **5-10M³/Std. Sandfilteranlage** (Pumpenleistung ¼PS 550W / Pumpendrehzahlregler und Timer / Filter ø500mm mit TOP-Ventil und 100Kg Sand-Inhalt)

Filtermaterial von Sandfilteranlagen ist nicht im Lieferumfang enthalten. Wir empfehlen AFM® in allen Sandfiltern (21kg AFM® ersetzen 25kg Quarzsand)

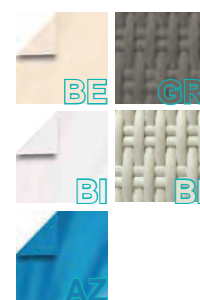

**CODE** **PRIX/ PREIS**

KITDVC36XY CA11D Fr 15'920.-

KITDVC36XY CA11VSD Fr 16'440.-

KITDVC36XY SA2D Fr 15'840.-

KITDVC36XY SA2VSD Fr 16'360.-

## ACCESSOIRES

Couverture solaire ALUSUN 400µ  
La couverture isole le bassin durant la nuit, chauffe durant la journée et la face aluminisée limite la prolifération des algues

Couverture d'hivernage à tendeurs  
Fixée aux pieds par des tendeurs élastiques, la couverture protège le bassin des impuretés et de la lumière

Enrouleur télescopique mobile sur pieds pour couverture

Kit de vidange avec pompe pour couverture à tendeurs  
Pompe avec tuyau et lest pour vider l'eau qui stagne sur la couverture

Chauffage par pompe à chaleur air/eau ECO+6  
- 6,7kW de puissance / COP de 5,6 (TA 27°C, TE 26°C, HR 80%)  
- montage par raccordement direct sans bypass jusqu'à 11m³/h  
- pression acoustique: 37dB à 10m

Set de traverses sous-structure pour l'installation du bassin sur un fond meuble (lit de sable) sans dalle de béton armé

## ZUBEHÖR

Solar-Abdeckung ALUSUN 400µ  
Die Abdeckung isoliert das Becken nachts, heizt tagsüber und die aluminisierte Oberfläche begrenzt die Algenbildung

Winterabdeckung mit Spannern  
Die Abdeckung wird mit elastischen Spannern an den Füßen befestigt und schützt das Becken vor Verschmutzung und Licht

Aufrollvorrichtung teleskopisch für Abdeckung

Entleerungsset mit Pumpe für Abdeckung  
Pumpe mit Rohr und Ballast um stehendes Wasser zu entleeren

Heizung mit Luft/Wasser-Wärmepumpe ECO+6  
- 6,7kW Leistung / COP von 5,6 (TA 27°C, TE 26°C, RL 80%)  
- Montage durch Direktanschluss ohne Bypass bis 11m³/h  
- Schalleistungspegel: 37bB bei 10M

Satz Unterbauschwellen zur Installation des Beckens auf einem weichen Boden (Sandbett) ohne Stahlbetonplatte

**CODE** **PRIX/ PREIS**

COUVSOL3060 Fr 340.-

CODVC36 Fr 415.-

ENR120 Fr 949.-

COTPOMP Fr 199.-

PACECO6 Fr 1'690.-

DVC36KITTB Fr 3'740.-

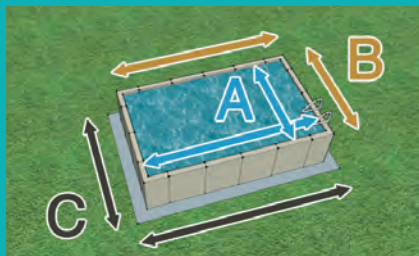

Dimensions en eau / Wassermasse:

**A = 3,00m x 7,00m**

Dimensions du bassin / Aussenmasse:

**B = 3,40m x 7,40m x 1,30m**

Dim. dalle béton / Masse Betonboden:

**C = 4,00m x 8,00m**

## KIT PISCINE

Composé de:

- Structure en acier ZSV-TEC, aluminium et inox
- Toile du bassin en tissu enduit PVC de couleur **X**  
**X**=code couleur de la toile intérieure:  
**BE**=beige **AZ**=bleu **BI**=blanc
- Entourage de panneaux en fibre synthétique de couleur **Y**  
**Y**=code couleur de l'entourage:  
**GR**=gris **BI**=blanc
- kit skimmer avec traversées de paroi et tuyaux
- système de filtration complet selon variante
- aspirateur de fond manuel
- échelle d'accès en inox
- 2 projecteurs LED

Kit piscine complet avec système de **filtration à cartouche 11m³/h** (pompe ¼cv / surface filtrante 4,6m²)

Kit piscine complet avec système de **filtration à cartouche 5-11m³/h** (pompe ¼cv 550W / coffret de régulation de vitesse de pompe et minuterie / surface filtrante de la cartouche 4,6m²)

Kit piscine complet avec groupe de **filtration à sable 10m³/h** (pompe ¼cv / filtre ø500mm contenant 100kg de sable)

Kit piscine complet avec groupe de **filtration à sable 5-10m³/h** (pompe ¼cv 550W / coffret de régulation de vitesse de pompe et minuterie / filtre ø500mm avec vanne TOP contenant 100kg de sable)

Le média filtrant des systèmes de filtration à sable n'est pas inclus à la livraison. Nous recommandons l'AFM® dans tous les filtres à sable (21kg d'AFM® remplacent 25kg de sable)

## SCHWIMMBECKENSET

Besteht aus:

- Struktur aus ZSV-TEC Stahl, Aluminium und Edelstahl
- Beckenfolie aus PVC-beschichtetem Stoff in Farbe **X**  
**X**=Farbcode der Folie:  
**BE**=Sandbeige **AZ**=blau **BI**=weiss
- Seitenpaneele aus Korbgeflecht Farbe **Y**  
**Y**=Farbcode der Umrandung:  
**GR**=grau **BI**=weiss
- Skimmerset mit Wanddurchführungen und Schläuchen
- Komplette Filteranlage je nach variante
- Manuelle Bodensauger Garnitur
- Zugangsleiter aus Edelstahl
- 2 LED-Scheinwerfer

Schwimmbeckenset mit **11M³/Std. Kartuschen-Filteranlage** (Pumpenleistung ¼PS / Filterfläche 4,6M²)

Schwimmbeckenset mit **5-11M³/Std. Kartuschen-Filteranlage** (Pumpenleistung ¼PS 550W / Pumpendrehzahlregler und Timer / Filterfläche 4,6M²)

Schwimmbeckenset mit **10M³/Std. Sandfilteranlage** (Pumpenleistung ¼PS / Filter ø500mm mit 100Kg Sandinhalt)

Schwimmbeckenset mit **5-10M³/Std. Sandfilteranlage** (Pumpenleistung ¼PS 550W / Pumpendrehzahlregler und Timer / Filter ø500mm mit TOP-Ventil und 100Kg Sand-Inhalt)

Filtermaterial von Sandfilteranlagen ist nicht im Lieferumfang enthalten. Wir empfehlen AFM® in allen Sandfiltern (21kg AFM® ersetzen 25kg Quarzsand)

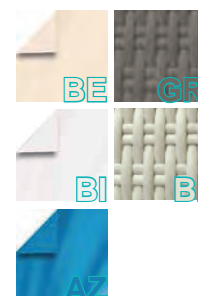

## ACCESSOIRES

Couverture solaire ALUSUN 400µ  
La couverture isole le bassin durant la nuit, chauffe durant la journée et la face aluminisée limite la prolifération des algues

Couverture d'hivernage à tendeurs  
Fixée aux pieds par des tendeurs élastiques, la couverture protège le bassin des impuretés et de la lumière

Enrouleur télescopique mobile sur pieds pour couverture

Kit de vidange avec pompe pour couverture à tendeurs  
Pompe avec tuyau et lest pour vider l'eau qui stagne sur la couverture

Chauffage par pompe à chaleur air/eau ECO+9  
- 10,1kW de puissance / COP de 5,2 (TA 27°C, TE 26°C, HR 80%)  
- montage par raccordement direct sans bypass jusqu'à 11m³/h  
- pression acoustique: 40dB à 10m

Set de traverses sous-structure pour l'installation du bassin sur un fond meuble (lit de sable) sans dalle de béton armé

## ZUBEHÖR

Solar-Abdeckung ALUSUN 400µ  
Die Abdeckung isoliert das Becken nachts, heizt tagsüber und die aluminisierte Oberfläche begrenzt die Algenbildung

Winterabdeckung mit Spannern  
Die Abdeckung wird mit elastischen Spannern an den Füßen befestigt und schützt das Becken vor Verschmutzung und Licht

Aufrollvorrichtung teleskopisch für Abdeckung

Entleerungsset mit Pumpe für Abdeckung  
Pumpe mit Rohr und Ballast um stehendes Wasser zu entleeren

Heizung mit Luft/Wasser-Wärmepumpe ECO+9  
- 10,1 kW Leistung / COP von 5,2 (TA 27°C, TE 26°C, RL 80%)  
- Montage durch Direktanschluss ohne Bypass bis 11m³/h  
- Schalleistungspegel: 40dB bei 10M

Satz Unterbauschwellen zur Installation des Beckens auf einem weichen Boden (Sandbett) ohne Stahlbetonplatte

**CODE** **PREIS**

KITDVC37XY CA11D Fr 17'250.-

KITDVC37XY CA11VSD Fr 17'770.-

KITDVC37XY SA2D Fr 17'170.-

KITDVC37XY SA2VSD Fr 17'690.-

**CODE** **PREIS**

COUVSOL3070 Fr 395.-

CODVC37 Fr 460.-

ENR120 Fr 949.-

COTPOMP Fr 199.-

PACECO9 Fr 2'020.-

DVC37KITB Fr 4'210.-

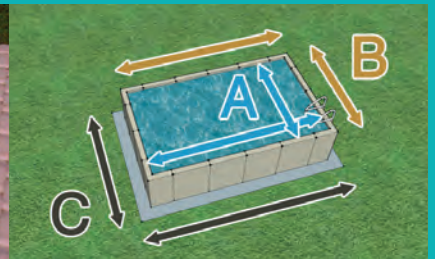
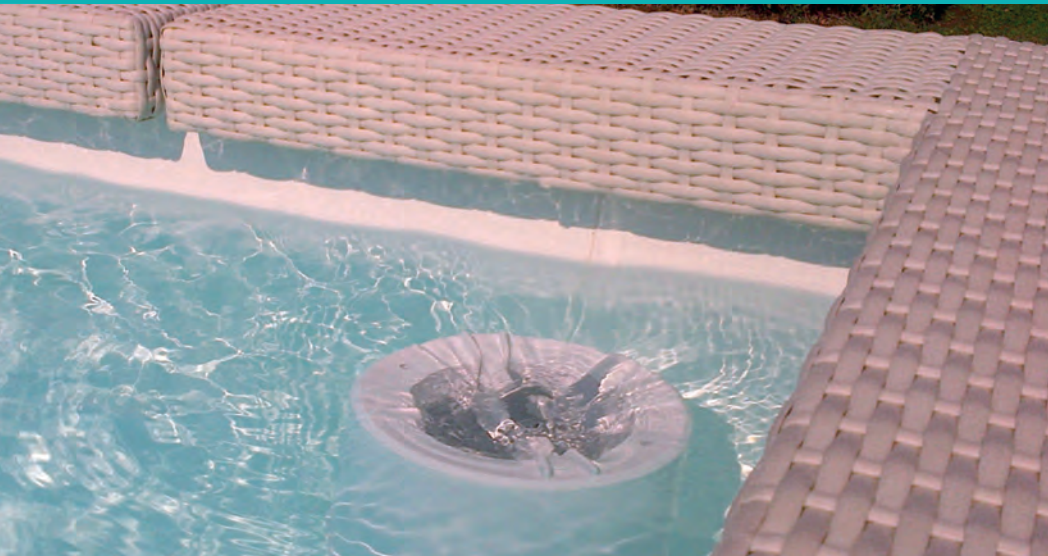

Dimensions en eau / Wassermasse:  
**A = 4,00m x 8,00m x 1,25m**

Dimensions du bassin / Aussenmasse:  
**B = 4,40m x 8,40m x 1,30m**

Dim. dalle béton / Masse Betonboden:  
**C = 5,00m x 9,00m**

## KIT PISCINE

Composé de:

- Structure en acier ZSV-TEC, aluminium et inox
- Toile du bassin en tissu enduit PVC de couleur **X**  
**X**=code couleur de la toile intérieure:  
**BE**=beige **AZ**=bleu **BI**=blanc
- Entourage de panneaux en fibre synthétique de couleur **Y**  
**Y**=code couleur de l'entourage:  
**GR**=gris **BI**=blanc
- kit skimmer avec traversées de paroi et tuyaux
- système de filtration complet selon variante
- aspirateur de fond manuel
- échelle d'accès en inox
- 2 projecteurs LED

Kit piscine complet avec système de **filtration à cartouche 11m³/h** (pompe ¾cv / surface filtrante 4,6m²)

Kit piscine complet avec système de **filtration à cartouche 5-11m³/h** (pompe ¾cv 550W / coffret de régulation de vitesse de pompe et minuterie / surface filtrante de la cartouche 4,6m²)

Kit piscine complet avec groupe de **filtration à sable 10m³/h** (pompe ¾cv / filtre ø500mm contenant 100kg de sable)

Kit piscine complet avec groupe de **filtration à sable 5-10m³/h** (pompe ¾cv 550W / coffret de régulation de vitesse de pompe et minuterie / filtre ø500mm avec vanne TOP contenant 100kg de sable)

Le média filtrant des systèmes de filtration à sable n'est pas inclus à la livraison. Nous recommandons l'AFM® dans tous les filtres à sable (21kg d'AFM® remplacent 25kg de sable)

## SCHWIMMBECKENSET

Besteht aus:

- Struktur aus ZSV-TEC Stahl, Aluminium und Edelstahl
- Beckenfolie aus PVC-beschichtetem Stoff in Farbe **X**  
**X**=Farbcode der Folie:  
**BE**=Sandbeige **AZ**=blau **BI**=weiss
- Seitenpaneele aus Korbgeflecht Farbe **Y**  
**Y**=Farbcode der Umrandung:  
**GR**=grau **BI**=weiss
- Skimmerset mit Wanddurchführungen und Schläuchen
- Komplette Filteranlage je nach variante
- Manuelle Bodensauger Garnitur
- Zugangsleiter aus Edelstahl
- 2 LED-Scheinwerfer

Schwimmbeckenset mit **11M³/Std. Kartuschen-Filteranlage** (Pumpenleistung ¾PS / Filterfläche 4,6M²)

Schwimmbeckenset mit **5-11M³/Std. Kartuschen-Filteranlage** (Pumpenleistung ¾PS 550W / Pumpendrehzahlregler und Timer / Filterfläche 4,6M²)

Schwimmbeckenset mit **10M³/Std. Sandfilteranlage** (Pumpenleistung ¾PS / Filter ø500mm mit 100Kg Sandinhalt)

Schwimmbeckenset mit **5-10M³/Std. Sandfilteranlage** (Pumpenleistung ¾PS 550W / Pumpendrehzahlregler und Timer / Filter ø500mm mit TOP-Ventil und 100Kg Sand-Inhalt)

Filtermaterial von Sandfilteranlagen ist nicht im Lieferumfang enthalten. Wir empfehlen AFM® in allen Sandfiltern (21kg AFM® ersetzen 25kg Quarzsand)

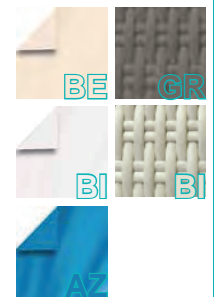

## ACCESSOIRES

Couverture solaire ALUSUN 400µ  
La couverture isole le bassin durant la nuit, chauffe durant la journée et la face aluminisée limite la prolifération des algues

Couverture d'hivernage à tendeurs  
Fixée aux pieds par des tendeurs élastiques, la couverture protège le bassin des impuretés et de la lumière

Enrouleur télescopique mobile sur pieds pour couverture

Kit de vidange avec pompe pour couverture à tendeurs  
Pompe avec tuyau et lest pour vider l'eau qui stagne sur la couverture

Chauffage par pompe à chaleur air/eau ECO+14  
- 14,1kW de puissance / COP de 5,45 (TA 27°C, TE 26°C, HR 80%)  
- montage par raccordement direct sans bypass jusqu'à 11m³/h  
- pression acoustique: 41dB à 10m

Set de traverses sous-structure pour l'installation du bassin sur un fond meuble (lit de sable) sans dalle de béton armé

## ZUBEHÖR

Solar-Abdeckung ALUSUN 400µ  
Die Abdeckung isoliert das Becken nachts, heizt tagsüber und die aluminisierte Oberfläche begrenzt die Algenbildung

Winterabdeckung mit Spannern  
Die Abdeckung wird mit elastischen Spannern an den Füßen befestigt und schützt das Becken vor Verschmutzung und Licht

Aufrollvorrichtung teleskopisch für Abdeckung

Entleerungsset mit Pumpe für Abdeckung  
Pumpe mit Rohr und Ballast um stehendes Wasser zu entleeren

Heizung mit Luft/Wasser-Wärmepumpe ECO+14  
- 14,1 kW Leistung / COP von 5,45 (TA 27°C, TE 26°C, RL 80%)  
- Montage durch Direktanschluss ohne Bypass bis 11m³/h  
- Schalleistungspegel: 41dB bei 10M

Satz Unterbauschwellen zur Installation des Beckens auf einem weichen Boden (Sandbett) ohne Stahlbetonplatte

**CODE** **PRIX/ PREIS**

KITDVC48XY CA11D Fr 20'120.-

KITDVC48XY CA11VSD Fr 20'640.-

KITDVC48XY SA2D Fr 20'040.-

KITDVC48XY SA2VSD Fr 20'560.-

**CODE** **PRIX/ PREIS**

COUVSOL4080 Fr 590.-

CODVC48 Fr 575.-

ENR120 Fr 949.-

COTPOMP Fr 199.-

PACECO14 Fr 2'495.-

DVC48KITTB Fr 5'045.-

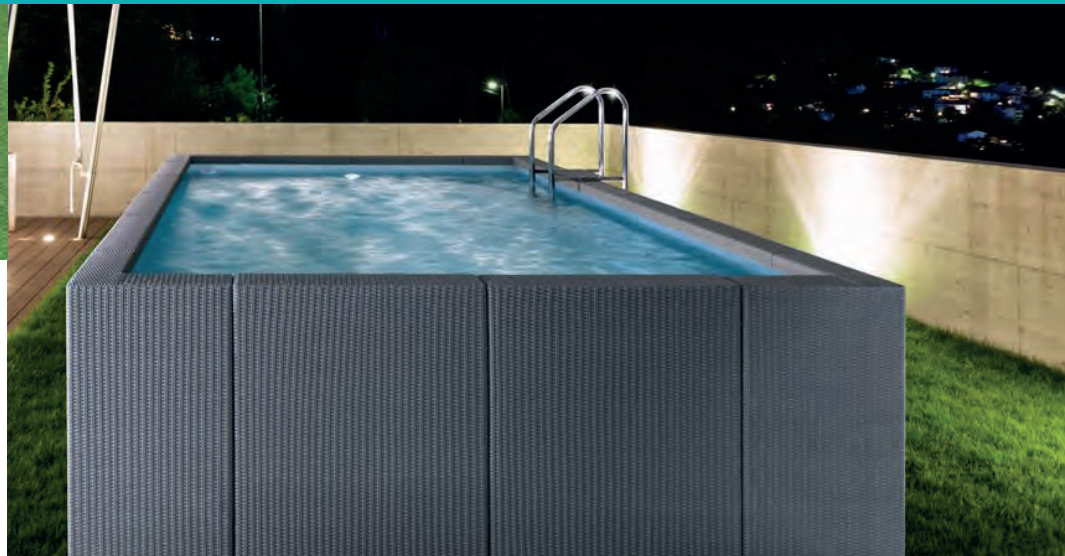
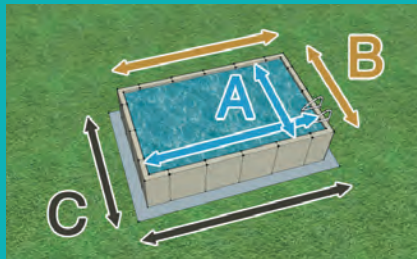

Dimensions en eau / Wassermasse:  
**A = 4,00m x 9,00m x 1,20m**

Dimensions du bassin / Aussenmasse:  
**B = 4,40m x 9,40m x 1,30m**

Dim. dalle béton / Masse Betonboden:  
**C = 5,00m x 10,00m**

## KIT PISCINE

Composé de:

- Structure en acier ZSV-TEC, aluminium et inox
- Toile du bassin en tissu enduit PVC de couleur **X**  
**X**=code couleur de la toile intérieure:  
**BE**=beige **AZ**=bleu **BI**=blanc
- Entourage de panneaux en fibre synthétique de couleur **Y**  
**Y**=code couleur de l'entourage:  
**GR**=gris **BI**=blanc
- kit 2 skimmers avec traversées de paroi et tuyaux
- système de filtration complet selon variante
- aspirateur de fond manuel
- échelle d'accès en inox
- 2 projecteurs LED

Kit piscine complet avec système de **filtration à cartouche 15m³/h** (pompe 1cv / surface filtrante 9,2m²)

Kit piscine complet avec système de **filtration à cartouche 6-15m³/h** (pompe 1cv 750W / coffret de régulation de vitesse de pompe et minuterie / surface filtrante des cartouches 9,2m²)

Kit piscine complet avec groupe de **filtration à sable 15m³/h** (pompe 1cv / filtre ø500mm contenant 150kg de sable)

Kit piscine complet avec groupe de **filtration à sable 6-15m³/h** (pompe 1cv 750W / coffret de régulation de vitesse de pompe et minuterie / filtre ø600mm avec vanne TOP contenant 150kg de sable)

Le média filtrant des systèmes de filtration à sable n'est pas inclus à la livraison. Nous recommandons l'AFM® dans tous les filtres à sable (21kg d'AFM® remplacent 25kg de sable)

## SCHWIMMBECKENSET

Besteht aus:

- Struktur aus ZSV-TEC Stahl, Aluminium und Edelstahl
- Beckenfolie aus PVC-beschichtetem Stoff in Farbe **X**  
**X**=Farbcode der Folie:  
**BE**=Sandbeige **AZ**=blau **BI**=weiss
- Seitenpaneele aus Korbgeflecht Farbe **Y**  
**Y**=Farbcode der Umrandung:  
**GR**=grau **BI**=weiss
- 2-Skimmerset mit Wanddurchführungen und Schläuchen
- Komplette Filteranlage je nach variante
- Manuelle Bodensauger Garnitur
- Zugangsleiter aus Edelstahl
- 2 LED-Scheinwerfer

Schwimmbeckenset mit **15M³/Std. Kartuschen-Filteranlage** (Pumpenleistung 1PS / Filterfläche 9,2M²)

Schwimmbeckenset mit **6-15M³/Std. Kartuschen-Filteranlage** (Pumpenleistung 1PS 750W / Pumpendrehzahlregler und Timer / Filterfläche 9,2M²)

Schwimmbeckenset mit **15M³/Std. Sandfilteranlage** (Pumpenleistung 1PS / Filter ø600mm mit 150Kg Sandinhalt)

Schwimmbeckenset mit **6-15M³/Std. Sandfilteranlage** (Pumpenleistung 1PS 750W / Pumpendrehzahlregler und Timer / Filter ø600mm mit TOP-Ventil und 150Kg Sand-Inhalt)

Filtermaterial von Sandfilteranlagen ist nicht im Lieferumfang enthalten. Wir empfehlen AFM® in allen Sandfiltern (21kg AFM® ersetzen 25kg Quarzsand)

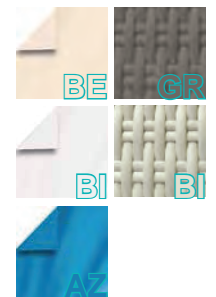

## ACCESSOIRES

Couverture solaire ALUSUN 400µ  
 La couverture isole le bassin durant la nuit, chauffe durant la journée et la face aluminisée limite la prolifération des algues

Couverture d'hivernage à tendeurs  
 Fixée aux pieds par des tendeurs élastiques, la couverture protège le bassin des impuretés et de la lumière

Enrouleur télescopique mobile sur pieds pour couverture

Kit de vidange avec pompe pour couverture à tendeurs  
 Pompe avec tuyau et lest pour vider l'eau qui stagne sur la couverture

Chauffage par pompe à chaleur air/eau ECO+14  
 - 14,1kW de puissance / COP de 5,45 (TA 27°C, TE 26°C, HR 80%)  
 - montage par raccordement direct sans bypass jusqu'à 11m³/h  
 - pression acoustique: 41dB à 10m

Set de traverses sous-structure pour l'installation du bassin sur un fond meuble (lit de sable) sans dalle de béton armé

## ZUBEHÖR

Solar-Abdeckung ALUSUN 400µ  
 Die Abdeckung isoliert das Becken nachts, heizt tagsüber und die aluminisierte Oberfläche begrenzt die Algenbildung

Winterabdeckung mit Spannern  
 Die Abdeckung wird mit elastischen Spannern an den Füßen befestigt und schützt das Becken vor Verschmutzung und Licht

Aufrollvorrichtung teleskopisch für Abdeckung

Entleerungsset mit Pumpe für Abdeckung  
 Pumpe mit Rohr und Ballast um stehendes Wasser zu entleeren

Heizung mit Luft/Wasser-Wärmepumpe ECO+14  
 - 14,1 kW Leistung / COP von 5,45 (TA 27°C, TE 26°C, RL 80%)  
 - Montage durch Direktanschluss ohne Bypass bis 11m³/h  
 - Schalleistungspegel: 41dB bei 10M

Satz Unterbauschwellen zur Installation des Beckens auf einem weichen Boden (Sandbett) ohne Stahlbetonplatte

		CODE	PREIS / PREIS
		KITDVC49XY CA15D	Fr 22'950.-
		KITDVC49XY CA15VSD	Fr 23'470.-
		KITDVC49XY SA3D	Fr 22'450.-
		KITDVC49XY SA3VSD	Fr 22'970.-
		COUVSOL4090	Fr 660.-
		CODVC49	Fr 740.-
		ENR120	Fr 949.-
		COTPOMP	Fr 199.-
		PACECO14	Fr 2'495.-
		DVC49KITTB	Fr 5'510.-

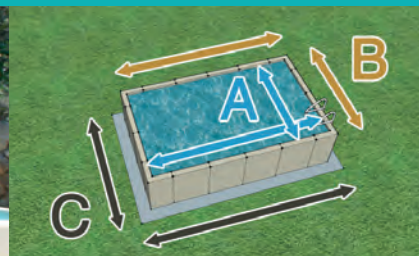

Dimensions en eau / Wassermasse:  
**A = 5,00m x 10,00m x 1,20m**

Dimensions du bassin / Aussenmasse:  
**B = 5,40m x 10,40m x 1,30m**

Dim. dalle béton / Masse Betonboden:  
**C = 6,00m x 11,00m**

## KIT PISCINE

Composé de:

- Structure en acier ZSV-TEC, aluminium et inox
- Toile du bassin en tissu enduit PVC de couleur **X**  
**X**=code couleur de la toile intérieure:  
**BE=beige AZ=bleu BI=blanc**
- Entourage de panneaux en fibre synthétique de couleur **Y**  
**Y**=code couleur de l'entourage:  
**GR=gris BI=blanc**
- kit 2 skimmers avec traversées de paroi et tuyaux
- système de filtration complet selon variante
- aspirateur de fond manuel
- échelle d'accès en inox
- 2 projecteurs LED

Kit piscine complet avec système de **filtration à cartouche 15m³/h** (pompe 1cv / surface filtrante 9,2m²)

Kit piscine complet avec système de **filtration à cartouche 6-15m³/h** (pompe 1cv 750W / coffret de régulation de vitesse de pompe et minuterie / surface filtrante des cartouches 9,2m²)

Kit piscine complet avec groupe de **filtration à sable 15m³/h** (pompe 1cv / filtre ø500mm contenant 150kg de sable)

Kit piscine complet avec groupe de **filtration à sable 6-15m³/h** (pompe 1cv 750W / coffret de régulation de vitesse de pompe et minuterie / filtre ø600mm avec vanne TOP contenant 150kg de sable)

Le média filtrant des systèmes de filtration à sable n'est pas inclus à la livraison. Nous recommandons l'AFM® dans tous les filtres à sable (21kg d'AFM® remplacent 25kg de sable)

## SCHWIMMBECKENSET

Besteht aus:

- Struktur aus ZSV-TEC Stahl, Aluminium und Edelstahl
- Beckenfolie aus PVC-beschichtetem Stoff in Farbe **X**  
**X**=Farbcode der Folie:  
**BE=Sandbeige AZ=blau BI=weiss**
- Seitenpaneele aus Korbgeflecht Farbe **Y**  
**Y**=Farbcode der Umrandung:  
**GR=grau BI=weiss**
- 2-Skimmerset mit Wanddurchführungen und Schläuchen
- Komplette Filteranlage je nach variante
- Manuelle Bodensauger Garnitur
- Zugangsleiter aus Edelstahl
- 2 LED-Scheinwerfer

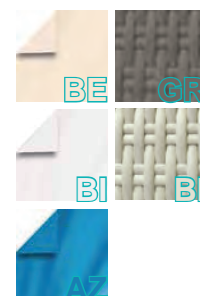

Schwimmbeckenset mit **15M³/Std. Kartuschen-Filteranlage** (Pumpenleistung 1PS / Filterfläche 9,2M²)

Schwimmbeckenset mit **6-15M³/Std. Kartuschen-Filteranlage** (Pumpenleistung 1PS 750W / Pumpendrehzahlregler und Timer / Filterfläche 9,2M²)

Schwimmbeckenset mit **15M³/Std. Sandfilteranlage** (Pumpenleistung 1PS / Filter ø600mm mit 150Kg Sandinhalt)

Schwimmbeckenset mit **6-15M³/Std. Sandfilteranlage** (Pumpenleistung 1PS 750W / Pumpendrehzahlregler und Timer / Filter ø600mm mit TOP-Ventil und 150Kg Sand-Inhalt)

Filtermaterial von Sandfilteranlagen ist nicht im Lieferumfang enthalten. Wir empfehlen AFM® in allen Sandfiltern (21kg AFM® ersetzen 25kg Quarzsand)

## ACCESSOIRES

Couverture solaire ALUSUN 400µ  
 La couverture isole le bassin durant la nuit, chauffe durant la journée et la face aluminisée limite la prolifération des algues

Couverture d'hivernage à tendeurs  
 Fixée aux pieds par des tendeurs élastiques, la couverture protège le bassin des impuretés et de la lumière

Enrouleur télescopique mobile sur pieds pour couverture

Kit de vidange avec pompe pour couverture à tendeurs  
 Pompe avec tuyau et lest pour vider l'eau qui stagne sur la couverture

Chauffage par pompe à chaleur air/eau 15kW  
 - 15kW de puissance / COP de 7,3! (TA 27°C, TE 26°C, HR 80%)  
 - montage par raccordement direct sans bypass jusqu'à 11m³/h  
 - pression acoustique: 24-35dB à 10m

Set de traverses sous-structure pour l'installation du bassin sur un fond meuble (lit de sable) sans dalle de béton armé

## ZUBEHÖR

Solar-Abdeckung ALUSUN 400µ  
 Die Abdeckung isoliert das Becken nachts, heizt tagsüber und die aluminisierte Oberfläche begrenzt die Algenbildung

Winterabdeckung mit Spannern  
 Die Abdeckung wird mit elastischen Spannern an den Füßen befestigt und schützt das Becken vor Verschmutzung und Licht

Aufrollvorrichtung teleskopisch für Abdeckung

Entleerungsset mit Pumpe für Abdeckung  
 Pumpe mit Rohr und Ballast um stehendes Wasser zu entleeren

Heizung mit Luft/Wasser-Wärmepumpe 15kW  
 - 15kW Leistung / COP von 7,3! (TA 27°C, TE 26°C, RL 80%)  
 - Montage durch Direktanschluss ohne Bypass bis 11m³/h  
 - Schalleistungspegel: 24-35dB bei 10M

Satz Unterbauschwellen zur Installation des Beckens auf einem weichen Boden (Sandbett) ohne Stahlbetonplatte

**CODE** **PRIX/ PREIS**

KITDVC510XY CA15D Fr 25'850.-

KITDVC510XY CA15VSD Fr 26'370.-

KITDVC510XY SA3D Fr 25'350.-

KITDVC510XY SA3VSD Fr 25'870.-

**CODE** **PRIX/ PREIS**

COUVSOL5010 Fr 910.-

CODVC510 Fr 830.-

ENR120 Fr 949.-

COTPOMP Fr 199.-

PACDURAV15 Fr 3'995.-

DVC510KITTB Fr 8'155.-

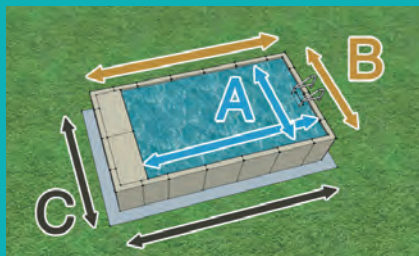

Dimensions en eau / Wassermasse:  
**A = 3,00m x 5,00m x 1,20m**

Dimensions du bassin / Aussenmasse:  
**B = 3,40m x 6,10m x 1,30m**

Dim. dalle béton / Masse Betonboden:  
**C = min. 4,00m x 6,50m**

## KIT PISCINE

Composé de:

- Structure en acier ZSV-TEC, aluminium et inox
- Toile du bassin en tissu enduit PVC de couleur **X**  
**X**=code couleur de la toile intérieure:  
**BE**=beige **AZ**=bleu **BI**=blanc
- Entourage de panneaux en fibre synthétique avec local technique intégré à l'habillage de couleur **Y**  
**Y**=code couleur de l'entourage:  
**GR**=gris **BI**=blanc
- kit skimmer avec traversées de paroi et tuyaux
- système de filtration complet selon variante
- aspirateur de fond manuel
- échelle d'accès en inox
- 1 projecteur LED

Kit piscine complet avec système de **filtration à cartouche 11m³/h** (pompe ¼cv / surface filtrante 4,6m²)

Kit piscine complet avec système de **filtration à cartouche 5-11m³/h** (pompe ¼cv 550W / coffret de régulation de vitesse de pompe et minuterie / surface filtrante de la cartouche 4,6m²)

Kit piscine complet avec groupe de **filtration à sable 6m³/h** (pompe ½cv / filtre ø400mm contenant 75kg de sable)

Kit piscine complet avec groupe de **filtration à sable 5-10m³/h** (pompe ¼cv 550W / coffret de régulation de vitesse de pompe et minuterie / filtre ø500mm avec vanne TOP contenant 100kg de sable)

Le média filtrant des systèmes de filtration à sable n'est pas inclus à la livraison. Nous recommandons l'AFM® dans tous les filtres à sable (21kg d'AFM® remplacent 25kg de sable)

## SCHWIMMBECKENSET

Besteht aus:

- Struktur aus ZSV-TEC Stahl, Aluminium und Edelstahl
- Beckenfolie aus PVC-beschichtetem Stoff in Farbe **X**  
**X**=Farbcode der Folie:  
**BE**=Sandbeige **AZ**=blau **BI**=weiss
- Seitenpaneele aus Korbgeflecht mit integriertem Technikraum Farbe **Y**  
**Y**=Farbcode der Umrandung:  
**GR**=grau **BI**=weiss
- Skimmerset mit Wanddurchführungen und Schläuchen
- Komplette Filteranlage je nach variante
- Manuelle Bodensauger Garnitur
- Zugangsleiter aus Edelstahl
- 1 LED-Scheinwerfer

Schwimmbeckenset mit **11M³/Std. Kartuschen-Filteranlage** (Pumpenleistung ¼PS / Filterfläche 4,6M²)

Schwimmbeckenset mit **5-11M³/Std. Kartuschen-Filteranlage** (Pumpenleistung ¼PS 550W / Pumpendrehzahlregler und Timer / Filterfläche 4,6M²)

Schwimmbeckenset mit **6M³/Std. Sandfilteranlage** (Pumpenleistung ½PS / Filter ø400mm mit 75Kg Sandinhalt)

Schwimmbeckenset mit **5-10M³/Std. Sandfilteranlage** (Pumpenleistung ¼PS 550W / Pumpendrehzahlregler und Timer / Filter ø500mm mit TOP-Ventil und 100Kg Sand-Inhalt)

Filtermaterial von Sandfilteranlagen ist nicht im Lieferumfang enthalten. Wir empfehlen AFM® in allen Sandfiltern (21kg AFM® ersetzen 25kg Quarzsand)

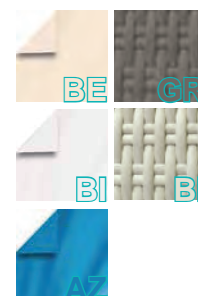

## ACCESSOIRES

Couverture solaire ALUSUN 400µ  
 La couverture isole le bassin durant la nuit, chauffe durant la journée et la face aluminisée limite la prolifération des algues

Couverture d'hivernage à tendeurs  
 Fixée aux pieds par des tendeurs élastiques, la couverture protège le bassin des impuretés et de la lumière

Enrouleur télescopique mobile sur pieds pour couverture

Kit de vidange avec pompe pour couverture à tendeurs  
 Pompe avec tuyau et lest pour vider l'eau qui stagne sur la couverture

Chauffage par pompe à chaleur air/eau ECO+6  
 - 6,7kW de puissance / COP de 5,6 (TA 27°C, TE 26°C, HR 80%)  
 - montage par raccordement direct sans bypass jusqu'à 11m³/h  
 - pression acoustique: 37dB à 10m

Set de traverses sous-structure pour l'installation du bassin sur un fond meuble (lit de sable) sans dalle de béton armé

## ZUBEHÖR

Solar-Abdeckung ALUSUN 400µ  
 Die Abdeckung isoliert das Becken nachts, heizt tagsüber und die aluminisierte Oberfläche begrenzt die Algenbildung

Winterabdeckung mit Spannern  
 Die Abdeckung wird mit elastischen Spannern an den Füßen befestigt und schützt das Becken vor Verschmutzung und Licht

Aufrollvorrichtung teleskopisch für Abdeckung

Entleerungsset mit Pumpe für Abdeckung  
 Pumpe mit Rohr und Ballast um stehendes Wasser zu entleeren

Heizung mit Luft/Wasser-Wärmepumpe ECO+6  
 - 6,7kW Leistung / COP von 5,6 (TA 27°C, TE 26°C, RL 80%)  
 - Montage durch Direktanschluss ohne Bypass bis 11m³/h  
 - Schalleistungspegel: 37bB bei 10M

Satz Unterbauschwellen zur Installation des Beckens auf einem weichen Boden (Sandbett) ohne Stahlbetonplatte

**CODE** **PREIS**

KITDVC35XY CA11DG Fr 16'320.-

KITDVC35XY CA11VSDG Fr 16'840.-

KITDVC35XY SA1DG Fr 16'030.-

KITDVC35XY SA2VSDG Fr 16'760.-

**CODE** **PREIS**

COUVSOL3050 Fr 290.-

CODVC35DG Fr 545.-

ENR120 Fr 949.-

COTPOMP Fr 199.-

PACECO6 Fr 1'690.-

DVC35KITB Fr 3'270.-

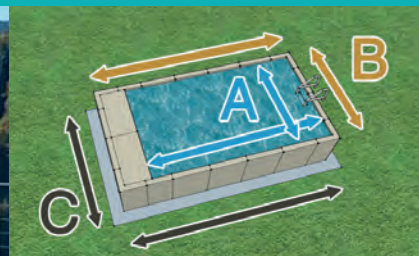

Dimensions en eau / Wassermasse:  
**A = 3,00m x 6,00m x 1,20m**

Dimensions du bassin / Aussenmasse:  
**B = 3,40m x 7,10m x 1,30m**

Dim. dalle béton / Masse Betonboden:  
**C = min. 4,00m x 7,50m**

## KIT PISCINE

Composé de:

- Structure en acier ZSV-TEC, aluminium et inox
- Toile du bassin en tissu enduit PVC de couleur **X**  
**X**=code couleur de la toile intérieure:  
**BE=beige AZ=bleu BI=blanc**
- Entourage de panneaux en fibre synthétique avec local technique intégré à l'habillage de couleur **Y**  
**Y**=code couleur de l'entourage:  
**GR=gris BI=blanc**
- kit skimmer avec traversées de paroi et tuyaux
- système de filtration complet selon variante
- aspirateur de fond manuel
- échelle d'accès en inox
- 1 projecteur LED

Kit piscine complet avec système de **filtration à cartouche 11m³/h** (pompe ¾cv / surface filtrante 4,6m²)

Kit piscine complet avec système de **filtration à cartouche 5-11m³/h** (pompe ¾cv 550W / coffret de régulation de vitesse de pompe et minuterie / surface filtrante de la cartouche 4,6m²)

Kit piscine complet avec groupe de **filtration à sable 10m³/h** (pompe ¾cv / filtre ø500mm contenant 100kg de sable)

Kit piscine complet avec groupe de **filtration à sable 5-10m³/h** (pompe ¾cv 550W / coffret de régulation de vitesse de pompe et minuterie / filtre ø500mm avec vanne TOP contenant 100kg de sable)

Le média filtrant des systèmes de filtration à sable n'est pas inclus à la livraison. Nous recommandons l'AFM® dans tous les filtres à sable (21kg d'AFM® remplacent 25kg de sable)

## SCHWIMMBECKENSET

Besteht aus:

- Struktur aus ZSV-TEC Stahl, Aluminium und Edelstahl
- Beckenfolie aus PVC-beschichtetem Stoff in Farbe **X**  
**X**=Farbcode der Folie:  
**BE=Sandbeige AZ=blau BI=weiss**
- Seitenpaneele aus Korbgeflecht mit integriertem Technikraum Farbe **Y**  
**Y**=Farbcode der Umrandung:  
**GR=grau BI=weiss**
- Skimmerset mit Wanddurchführungen und Schläuchen
- Komplette Filteranlage je nach variante
- Manuelle Bodensauger Garnitur
- Zugangsleiter aus Edelstahl
- 1 LED-Scheinwerfer

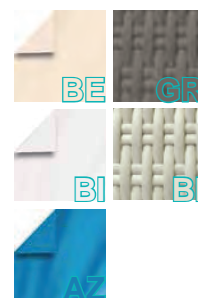

Schwimmbeckenset mit **11M³/Std. Kartuschen-Filteranlage** (Pumpenleistung ¾PS / Filterfläche 4,6M²)

Schwimmbeckenset mit **5-11M³/Std. Kartuschen-Filteranlage** (Pumpenleistung ¾PS 550W / Pumpendrehzahlregler und Timer / Filterfläche 4,6M²)

Schwimmbeckenset mit **10M³/Std. Sandfilteranlage** (Pumpenleistung ¾PS / Filter ø500mm mit 100Kg Sandinhalt)

Schwimmbeckenset mit **5-10M³/Std. Sandfilteranlage** (Pumpenleistung ¾PS 550W / Pumpendrehzahlregler und Timer / Filter ø500mm mit TOP-Ventil und 100Kg Sand-Inhalt)

Filtermaterial von Sandfilteranlagen ist nicht im Lieferumfang enthalten. Wir empfehlen AFM® in allen Sandfiltern (21kg AFM® ersetzen 25kg Quarzsand)

## ACCESSOIRES

Couverture solaire ALUSUN 400µ  
 La couverture isole le bassin durant la nuit, chauffe durant la journée et la face aluminisée limite la prolifération des algues

Couverture d'hivernage à tendeurs  
 Fixée aux pieds par des tendeurs élastiques, la couverture protège le bassin des impuretés et de la lumière

Enrouleur télescopique mobile sur pieds pour couverture

Kit de vidange avec pompe pour couverture à tendeurs  
 Pompe avec tuyau et lest pour vider l'eau qui stagne sur la couverture

Chauffage par pompe à chaleur air/eau ECO+6  
 - 6,7kW de puissance / COP de 5,6 (TA 27°C, TE 26°C, HR 80%)  
 - montage par raccordement direct sans bypass jusqu'à 11m³/h  
 - pression acoustique: 37dB à 10m

Set de traverses sous-structure pour l'installation du bassin sur un fond meuble (lit de sable) sans dalle de béton armé

## ZUBEHÖR

Solar-Abdeckung ALUSUN 400µ  
 Die Abdeckung isoliert das Becken nachts, heizt tagsüber und die aluminisierte Oberfläche begrenzt die Algenbildung

Winterabdeckung mit Spannern  
 Die Abdeckung wird mit elastischen Spannern an den Füßen befestigt und schützt das Becken vor Verschmutzung und Licht

Aufrollvorrichtung teleskopisch für Abdeckung

Entleerungsset mit Pumpe für Abdeckung  
 Pumpe mit Rohr und Ballast um stehendes Wasser zu entleeren

Heizung mit Luft/Wasser-Wärmepumpe ECO+6  
 - 6,7kW Leistung / COP von 5,6 (TA 27°C, TE 26°C, RL 80%)  
 - Montage durch Direktanschluss ohne Bypass bis 11m³/h  
 - Schalleistungspegel: 37bB bei 10M

Satz Unterbauschwellen zur Installation des Beckens auf einem weichen Boden (Sandbett) ohne Stahlbetonplatte

**CODE** **PRIX/ PREIS**

KITDVC36XY CA11DG Fr 17'620.-

KITDVC36XY CA11VSDG Fr 18'140.-

KITDVC36XY SA2DG Fr 17'540.-

KITDVC36XY SA2VSDG Fr 18'060.-

**CODE** **PRIX/ PREIS**

COUVSOL3060 Fr 340.-

CODVC36DG Fr 610.-

ENR120 Fr 949.-

COTPOMP Fr 199.-

PACECO6 Fr 1'690.-

DVC36KITTB Fr 3'740.-

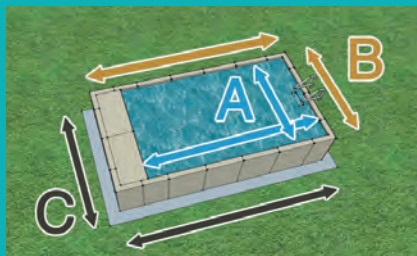

Dimensions en eau / Wassermasse:  
**A = 3,00m x 7,00m x 1,20m**

Dimensions du bassin / Aussenmasse:  
**B = 3,40m x 8,10m x 1,30m**

Dim. dalle béton / Masse Betonboden:  
**C = min. 4,00m x 8,50m**

## KIT PISCINE

Composé de:

- Structure en acier ZSV-TEC, aluminium et inox
- Toile du bassin en tissu enduit PVC de couleur **X**  
**X**=code couleur de la toile intérieure:  
**BE**=beige **AZ**=bleu **BI**=blanc
- Entourage de panneaux en fibre synthétique avec local technique intégré à l'habillage de couleur **Y**  
**Y**=code couleur de l'entourage:  
**GR**=gris **BI**=blanc
- kit skimmer avec traversées de paroi et tuyaux
- système de filtration complet selon variante
- aspirateur de fond manuel
- échelle d'accès en inox
- 2 projecteurs LED

Kit piscine complet avec système de **filtration à cartouche 11m³/h** (pompe ¾cv / surface filtrante 4,6m²)

Kit piscine complet avec système de **filtration à cartouche 5-11m³/h** (pompe ¾cv 550W / coffret de régulation de vitesse de pompe et minuterie / surface filtrante de la cartouche 4,6m²)

Kit piscine complet avec groupe de **filtration à sable 10m³/h** (pompe ¾cv / filtre ø500mm contenant 100kg de sable)

Kit piscine complet avec groupe de **filtration à sable 5-10m³/h** (pompe ¾cv 550W / coffret de régulation de vitesse de pompe et minuterie / filtre ø500mm avec vanne TOP contenant 100kg de sable)

Le média filtrant des systèmes de filtration à sable n'est pas inclus à la livraison. Nous recommandons l'AFM® dans tous les filtres à sable (21kg d'AFM® remplacent 25kg de sable)

## SCHWIMMBECKENSET

Besteht aus:

- Struktur aus ZSV-TEC Stahl, Aluminium und Edelstahl
- Beckenfolie aus PVC-beschichtetem Stoff in Farbe **X**  
**X**=Farbcode der Folie:  
**BE**=Sandbeige **AZ**=blau **BI**=weiss
- Seitenpaneele aus Korbgeflecht mit integriertem Technikraum Farbe **Y**  
**Y**=Farbcode der Umrandung:  
**GR**=grau **BI**=weiss
- Skimmerset mit Wanddurchführungen und Schläuchen
- Komplette Filteranlage je nach variante
- Manuelle Bodensauger Garnitur
- Zugangsleiter aus Edelstahl
- 2 LED-Scheinwerfer

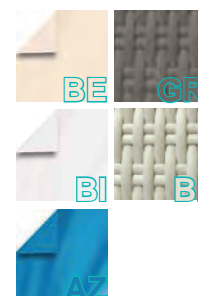

Schwimmbeckenset mit **11M³/Std. Kartuschen-Filteranlage** (Pumpenleistung ¾PS / Filterfläche 4,6M²)

Schwimmbeckenset mit **5-11M³/Std. Kartuschen-Filteranlage** (Pumpenleistung ¾PS 550W / Pumpendrehzahlregler und Timer / Filterfläche 4,6M²)

Schwimmbeckenset mit **10M³/Std. Sandfilteranlage** (Pumpenleistung ¾PS / Filter ø500mm mit 100Kg Sandinhalt)

Schwimmbeckenset mit **5-10M³/Std. Sandfilteranlage** (Pumpenleistung ¾PS 550W / Pumpendrehzahlregler und Timer / Filter ø500mm mit TOP-Ventil und 100Kg Sand-Inhalt)

Filtermaterial von Sandfilteranlagen ist nicht im Lieferumfang enthalten. Wir empfehlen AFM® in allen Sandfiltern (21kg AFM® ersetzen 25kg Quarzsand)

## ACCESSOIRES

Couverture solaire ALUSUN 400µ  
 La couverture isole le bassin durant la nuit, chauffe durant la journée et la face aluminisée limite la prolifération des algues

Couverture d'hivernage à tendeurs  
 Fixée aux pieds par des tendeurs élastiques, la couverture protège le bassin des impuretés et de la lumière

Enrouleur télescopique mobile sur pieds pour couverture

Kit de vidange avec pompe pour couverture à tendeurs  
 Pompe avec tuyau et lest pour vider l'eau qui stagne sur la couverture

Chauffage par pompe à chaleur air/eau ECO+9  
 - 10,1kW de puissance / COP de 5,2 (TA 27°C, TE 26°C, HR 80%)  
 - montage par raccordement direct sans bypass jusqu'à 11m³/h  
 - pression acoustique: 40dB à 10m

Set de traverses sous-structure pour l'installation du bassin sur un fond meuble (lit de sable) sans dalle de béton armé

## ZUBEHÖR

Solar-Abdeckung ALUSUN 400µ  
 Die Abdeckung isoliert das Becken nachts, heizt tagsüber und die aluminisierte Oberfläche begrenzt die Algenbildung

Winterabdeckung mit Spannern  
 Die Abdeckung wird mit elastischen Spannern an den Füßen befestigt und schützt das Becken vor Verschmutzung und Licht

Aufrollvorrichtung teleskopisch für Abdeckung

Entleerungsset mit Pumpe für Abdeckung  
 Pumpe mit Rohr und Ballast um stehendes Wasser zu entleeren

Heizung mit Luft/Wasser-Wärmepumpe ECO+9  
 - 10,1 kW Leistung / COP von 5,2 (TA 27°C, TE 26°C, RL 80%)  
 - Montage durch Direktanschluss ohne Bypass bis 11m³/h  
 - Schalleistungspegel: 40dB bei 10M

Satz Unterbauschwellen zur Installation des Beckens auf einem weichen Boden (Sandbett) ohne Stahlbetonplatte

**CODE** **PRIX/ PREIS**

KITDVC37XY CA11DG Fr 18'940.-

KITDVC37XY CA11VSDG Fr 19'460.-

KITDVC37XY SA2DG Fr 18'860.-

KITDVC37XY SA2VSDG Fr 19'380.-

**CODE** **PRIX/ PREIS**

COUVSOL3070 Fr 395.-

CODVC37DG Fr 700.-

ENR120 Fr 949.-

COTPOMP Fr 199.-

PACECO9 Fr 2'020.-

DVC37KITTB Fr 4'210.-



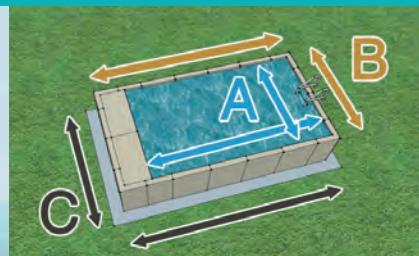

Dimensions en eau / Wassermasse:  
**A = 4,00m x 8,00m x 1,20m**

Dimensions du bassin / Aussenmasse:  
**B = 4,40m x 9,10m x 1,30m**

Dim. dalle béton / Masse Betonboden:  
**C = min. 5,00m x 9,50m**

## KIT PISCINE

Composé de:

- Structure en acier ZSV-TEC, aluminium et inox
- Toile du bassin en tissu enduit PVC de couleur **X**
- X**=code couleur de la toile intérieure:  
**BE=beige AZ=bleu BI=blanc**
- Entourage de panneaux en fibre synthétique avec local technique intégré à l'habillage de couleur **Y**
- Y**=code couleur de l'entourage:  
**GR=gris BI=blanc**
- kit skimmer avec traversées de paroi et tuyaux
- système de filtration complet selon variante
- aspirateur de fond manuel
- échelle d'accès en inox
- 2 projecteurs LED

Kit piscine complet avec système de **filtration à cartouche 11m³/h** (pompe ¾cv / surface filtrante 4,6m²)

Kit piscine complet avec système de **filtration à cartouche 5-11m³/h** (pompe ¾cv 550W / coffret de régulation de vitesse de pompe et minuterie / surface filtrante de la cartouche 4,6m²)

Kit piscine complet avec groupe de **filtration à sable 10m³/h** (pompe ¾cv / filtre ø500mm contenant 100kg de sable)

Kit piscine complet avec groupe de **filtration à sable 5-10m³/h** (pompe ¾cv 550W / coffret de régulation de vitesse de pompe et minuterie / filtre ø500mm avec vanne TOP contenant 100kg de sable)

Le média filtrant des systèmes de filtration à sable n'est pas inclus à la livraison. Nous recommandons l'AFM® dans tous les filtres à sable (21kg d'AFM® remplacent 25kg de sable)

## SCHWIMMBECKENSET

Besteht aus:

- Struktur aus ZSV-TEC Stahl, Aluminium und Edelstahl
- Beckenfolie aus PVC-beschichtetem Stoff in Farbe **X**
- X**=Farbcode der Folie:  
**BE=Sandbeige AZ=blau BI=weiss**
- Seitenpaneele aus Korbgeflecht mit integriertem Technikraum Farbe **Y**
- Y**=Farbcode der Umrandung:  
**GR=grau BI=weiss**
- Skimmerset mit Wanddurchführungen und Schläuchen
- Komplette Filteranlage je nach variante
- Manuelle Bodensauger Garnitur
- Zugangsleiter aus Edelstahl
- 2 LED-Scheinwerfer

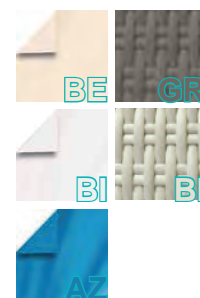

Schwimmbeckenset mit **11M³/Std. Kartuschen-Filteranlage** (Pumpenleistung ¾PS / Filterfläche 4,6M²)

Schwimmbeckenset mit **5-11M³/Std. Kartuschen-Filteranlage** (Pumpenleistung ¾PS 550W / Pumpendrehzahlregler und Timer / Filterfläche 4,6M²)

Schwimmbeckenset mit **10M³/Std. Sandfilteranlage** (Pumpenleistung ¾PS / Filter ø500mm mit 100Kg Sandinhalt)

Schwimmbeckenset mit **5-10M³/Std. Sandfilteranlage** (Pumpenleistung ¾PS 550W / Pumpendrehzahlregler und Timer / Filter ø500mm mit TOP-Ventil und 100Kg Sand-Inhalt)

Filtermaterial von Sandfilteranlagen ist nicht im Lieferumfang enthalten. Wir empfehlen AFM® in allen Sandfiltern (21kg AFM® ersetzen 25kg Quarzsand)

## ACCESSOIRES

Couverture solaire ALUSUN 400µ  
 La couverture isole le bassin durant la nuit, chauffe durant la journée et la face aluminisée limite la prolifération des algues

Couverture d'hivernage à tendeurs  
 Fixée aux pieds par des tendeurs élastiques, la couverture protège le bassin des impuretés et de la lumière

Enrouleur télescopique mobile sur pieds pour couverture

Kit de vidange avec pompe pour couverture à tendeurs  
 Pompe avec tuyau et lest pour vider l'eau qui stagne sur la couverture

Chauffage par pompe à chaleur air/eau ECO+14  
 - 14,1kW de puissance / COP de 5,45 (TA 27°C, TE 26°C, HR 80%)  
 - montage par raccordement direct sans bypass jusqu'à 11m³/h  
 - pression acoustique: 41dB à 10m

Set de traverses sous-structure pour l'installation du bassin sur un fond meuble (lit de sable) sans dalle de béton armé

## ZUBEHÖR

Solar-Abdeckung ALUSUN 400µ  
 Die Abdeckung isoliert das Becken nachts, heizt tagsüber und die aluminisierte Oberfläche begrenzt die Algenbildung

Winterabdeckung mit Spannern  
 Die Abdeckung wird mit elastischen Spannern an den Füßen befestigt und schützt das Becken vor Verschmutzung und Licht

Aufrollvorrichtung teleskopisch für Abdeckung

Entleerungsset mit Pumpe für Abdeckung  
 Pumpe mit Rohr und Ballast um stehendes Wasser zu entleeren

Heizung mit Luft/Wasser-Wärmepumpe ECO+14  
 - 14,1 kW Leistung / COP von 5,45 (TA 27°C, TE 26°C, RL 80%)  
 - Montage durch Direktanschluss ohne Bypass bis 11m³/h  
 - Schalleistungspegel: 41dB bei 10M

Satz Unterbauschwellen zur Installation des Beckens auf einem weichen Boden (Sandbett) ohne Stahlbetonplatte

**CODE** **PRIX/ PREIS**

KITDVC48XY CA11DG Fr 22'120.-

KITDVC48XY CA11VSDG Fr 22'640.-

KITDVC48XY SA2DG Fr 22'040.-

KITDVC48XY SA2VSDG Fr 22'560.-

**CODE** **PRIX/ PREIS**

COUVSOL4080 Fr 590.-

CODVC48DG Fr 750.-

ENR120 Fr 949.-

COTPOMP Fr 199.-

PACECO14 Fr 2'495.-

DVC48KITTB Fr 5'045.-

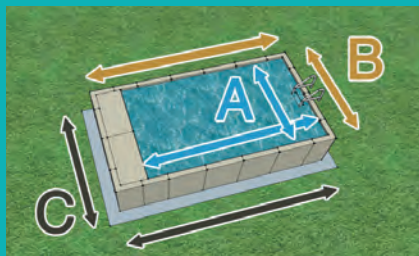

Dimensions en eau / Wassermasse:  
**A = 4,00m x 9,00m x 1,20m**

Dimensions du bassin / Aussenmasse:  
**B = 4,40m x 10,10m x 1,30m**

Dim. dalle béton / Masse Betonboden:  
**C = min. 5,00m x 10,50m**

## KIT PISCINE

Composé de:

- Structure en acier ZSV-TEC, aluminium et inox
- Toile du bassin en tissu enduit PVC de couleur **X**  
**X**=code couleur de la toile intérieure:  
**BE=beige AZ=bleu BI=blanc**
- Entourage de panneaux en fibre synthétique avec local technique intégré à l'habillage de couleur **Y**  
**Y**=code couleur de l'entourage:  
**GR=gris BI=blanc**
- kit 2 skimmers avec traversées de paroi et tuyaux
- système de filtration complet selon variante
- aspirateur de fond manuel
- échelle d'accès en inox
- 2 projecteurs LED

Kit piscine complet avec système de **filtration à cartouche 15m³/h** (pompe 1cv / surface filtrante 9,2m²)

Kit piscine complet avec système de **filtration à cartouche 6-15m³/h** (pompe 1cv 750W / coffret de régulation de vitesse de pompe et minuterie / surface filtrante des cartouches 9,2m²)

Kit piscine complet avec groupe de **filtration à sable 15m³/h** (pompe 1cv / filtre ø500mm contenant 150kg de sable)

Kit piscine complet avec groupe de **filtration à sable 6-15m³/h** (pompe 1cv 750W / coffret de régulation de vitesse de pompe et minuterie / filtre ø600mm avec vanne TOP contenant 150kg de sable)

Le média filtrant des systèmes de filtration à sable n'est pas inclus à la livraison. Nous recommandons l'AFM® dans tous les filtres à sable (21kg d'AFM® remplacent 25kg de sable)

## SCHWIMMBECKENSET

Besteht aus:

- Struktur aus ZSV-TEC Stahl, Aluminium und Edelstahl
- Beckenfolie aus PVC-beschichtetem Stoff in Farbe **X**  
**X**=Farbcode der Folie:  
**BE=Sandbeige AZ=blau BI=weiss**
- Seitenpaneele aus Korbgeflecht mit integriertem Technikraum Farbe **Y**  
**Y**=Farbcode der Umrandung:  
**GR=grau BI=weiss**
- 2-Skimmerset mit Wanddurchführungen und Schläuchen
- Komplette Filteranlage je nach variante
- Manuelle Bodensauger Garnitur
- Zugangsleiter aus Edelstahl
- 2 LED-Scheinwerfer

Schwimmbeckenset mit **15M³/Std. Kartuschen-Filteranlage** (Pumpenleistung 1PS / Filterfläche 9,2M²)

Schwimmbeckenset mit **6-15M³/Std. Kartuschen-Filteranlage** (Pumpenleistung 1PS 750W / Pumpendrehzahlregler und Timer / Filterfläche 9,2M²)

Schwimmbeckenset mit **15M³/Std. Sandfilteranlage** (Pumpenleistung 1PS / Filter ø600mm mit 150Kg Sandinhalt)

Schwimmbeckenset mit **6-15M³/Std. Sandfilteranlage** (Pumpenleistung 1PS 750W / Pumpendrehzahlregler und Timer / Filter ø600mm mit TOP-Ventil und 150Kg Sand-Inhalt)

Filtermaterial von Sandfilteranlagen ist nicht im Lieferumfang enthalten. Wir empfehlen AFM® in allen Sandfiltern (21kg AFM® ersetzen 25kg Quarzsand)

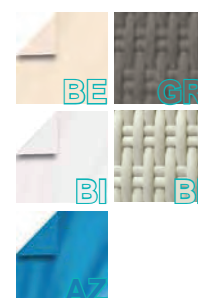

## ACCESSOIRES

Couverture solaire ALUSUN 400µ  
 La couverture isole le bassin durant la nuit, chauffe durant la journée et la face aluminisée limite la prolifération des algues

Couverture d'hivernage à tendeurs  
 Fixée aux pieds par des tendeurs élastiques, la couverture protège le bassin des impuretés et de la lumière

Enrouleur télescopique mobile sur pieds pour couverture

Kit de vidange avec pompe pour couverture à tendeurs  
 Pompe avec tuyau et lest pour vider l'eau qui stagne sur la couverture

Chauffage par pompe à chaleur air/eau ECO+14  
 - 14,1kW de puissance / COP de 5,45 (TA 27°C, TE 26°C, HR 80%)  
 - montage par raccordement direct sans bypass jusqu'à 11m³/h  
 - pression acoustique: 41dB à 10m

Set de traverses sous-structure pour l'installation du bassin sur un fond meuble (lit de sable) sans dalle de béton armé

## ZUBEHÖR

Solar-Abdeckung ALUSUN 400µ  
 Die Abdeckung isoliert das Becken nachts, heizt tagsüber und die aluminisierte Oberfläche begrenzt die Algenbildung

Winterabdeckung mit Spannern  
 Die Abdeckung wird mit elastischen Spannern an den Füßen befestigt und schützt das Becken vor Verschmutzung und Licht

Aufrollvorrichtung teleskopisch für Abdeckung

Entleerungsset mit Pumpe für Abdeckung  
 Pumpe mit Rohr und Ballast um stehendes Wasser zu entleeren

Heizung mit Luft/Wasser-Wärmepumpe ECO+14  
 - 14,1 kW Leistung / COP von 5,45 (TA 27°C, TE 26°C, RL 80%)  
 - Montage durch Direktanschluss ohne Bypass bis 11m³/h  
 - Schalleleistungspegel: 41dB bei 10M

Satz Unterbauschwellen zur Installation des Beckens auf einem weichen Boden (Sandbett) ohne Stahlbetonplatte

**CODE** **PREIS**

KITDVC49XY CA15SDG Fr 24'940.-

KITDVC49XY CA15VSDG Fr 25'460.-

KITDVC49XY SA3DG Fr 24'440.-

KITDVC49XY SA3VSDG Fr 24'960.-

**CODE** **PREIS**

COUVSOL4090 Fr 660.-

CODVC49DG Fr 790.-

ENR120 Fr 949.-

COTPOMP Fr 199.-

PACECO14 Fr 2'495.-

DVC49KITTB Fr 5'510.-



La DIVA avec couverture automatique!

DIVA mit automatischer Rollabdeckung!

... Le summum!

... Das ultimative!

Cette DolceVita DIVA est équipée d'une couverture auto-matique à lames dissimulée dans l'habillage du bassin.

Dieser DolceVita DIVA ist mit einer automatischen Rolllade-nabdeckung ausgestattet, die in die Becken-Verkleidung in-tegriert ist.

Le local technique intégré permet de cacher la couverture enroulée ainsi que le groupe de filtration et les différents accessoires.

Der integrierte Technikraum ermöglicht es, die aufgerollte Rollladenabdeckung sowie die Filtereinheit und das diverse Zubehör zu verbergen.

Une lame d'eau décorative ajoute une touche de classe!

Ein dekorativer Wasserfall verleiht einen Hauch von Klasse!

L'échelle est spécifique à ce modèle car elle se compose d'une main-courante intégrant les marches extérieures, et d'une partie immergée indépendante permettant la fermeture du bassin par la couverture.

Die Aufstiegsleiter ist für dieses Modell spezifisch, da sie aus einem Handlauf, in den die Aussentreppen integriert sind, und einem untergetauchten, unabhängigen Teil besteht, der das Schliessen des Beckens durch die Ab-deckung ermöglicht.

L'habillage en fibres synthétiques tressée est disponible en blanc et en gris. Le liner en blanc.

Die gewebte Kunstfaserverkleidung ist in weiss und grau erhältlich. Der Liner in weiss.

Une vaste gamme d'options et d'accessoires est disponible pour les modèles DolceVita: Systèmes de chauffage, installation de nage à contre-courant...

Für die DolceVita-Modelle stehen eine Vielzahl von Optionen und Zubehör zur Verfügung: Heizsysteme, Gegenstromschwimmanlage...

Belle, pratique et sécurisée... Que demander de plus!

Schön, praktisch und sicher ... Was kann man mehr verlangen!

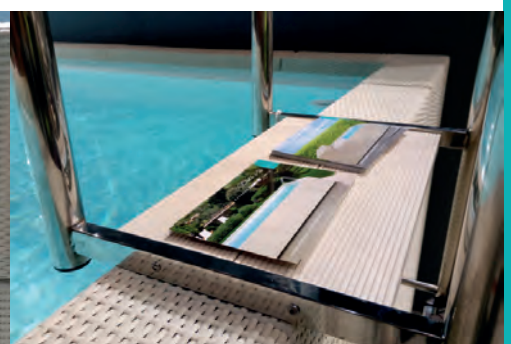
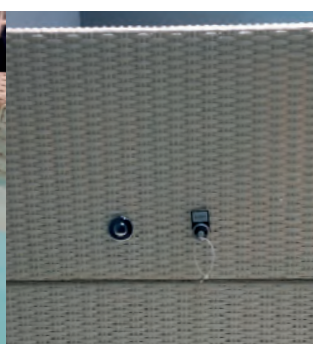

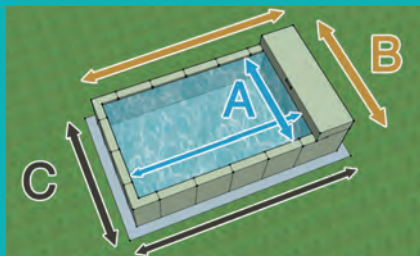

Dimensions en eau / Wassermasse:  
**A = 3,00m x 5,00m x 1,20m**

Dimensions du bassin / Aussenmasse:  
**B = 3,40m x 6,10m x 1,30m**

Dim. dalle béton / Masse Betonboden:  
**C = min. 4,00m x 6,70m**

## KIT PISCINE

Composé de:

- Structure en acier ZSV-TEC, aluminium et inox
- Toile du bassin en tissu enduit PVC de couleur blanche
- Entourage de panneaux en fibre synthétique de couleur **Y**  
**Y**=code couleur de l'entourage:  
**BI**=blanc
- kit skimmer avec traversées de paroi et tuyaux
- système de filtration complet selon variante
- aspirateur de fond manuel
- échelle d'accès en deux parties
- 1 projecteur LED
- couverture automatique à lames PVC blanches intégrée dans l'habillage périphérique du bassin
- cascade avec lame d'eau

Kit piscine complet avec système de **filtration à cartouche 11m³/h** (pompe ¾cv / surface filtrante 4,6m²)

Kit piscine complet avec système de **filtration à cartouche 6-15m³/h** (pompe 1cv 750W / coffret de régulation de vitesse de pompe et minuterie / surface filtrante des cartouches 9,2m²)

Kit piscine complet avec groupe de **filtration à sable 6m³/h** (pompe ½cv / filtre ø400mm contenant 75kg de sable)

Kit piscine complet avec groupe de **filtration à sable 5-10m³/h** (pompe ¾cv 550W / coffret de régulation de vitesse de pompe et minuterie / filtre ø500mm avec vanne TOP contenant 100kg de sable)

Le média filtrant des systèmes de filtration à sable n'est pas inclus à la livraison. Nous recommandons l'AFM® dans tous les filtres à sable (21kg d'AFM® remplacent 25kg de sable)

## ACCESSOIRES

Système de nage à contre-courant composé de 2 moteurs et 2 hydro-jets orientables, tubulure, vannes, raccords, coffret électrique et commande

Kit d'hydromassage à 7 jets composé d'un moteur, 7 buses avec effet venturi, tuyauterie et raccords, coffret électrique et commande temporisée

Chauffage par pompe à chaleur air/eau ECO+6  
 - 6,7kW de puissance / COP de 5,6 (TA 27°C, TE 26°C, HR 80%)  
 - montage par raccordement direct sans bypass jusqu'à 11m³/h  
 - pression acoustique: 37dB à 10m

Chauffage par pompe à chaleur air/eau 15kW  
 - 15kW de puissance / COP de 7,3! (TA 27°C, TE 26°C, HR 80%)  
 - montage par raccordement direct sans bypass jusqu'à 11m³/h  
 - pression acoustique: 24-35dB à 10m

Set de traverses sous-structure pour l'installation du bassin sur un fond meuble (lit de sable) sans dalle de béton armé

## SCHWIMMBECKENSET

Besteht aus:

- Struktur aus ZSV-TEC Stahl, Aluminium und Edelstahl
- Beckenfolie aus PVC-beschichtetem Stoff in weiss
- Seitenpaneele aus Korbgeflecht Farbe **Y**  
**Y**=Farbcode der Umrandung:  
**BI**=weiss
- Skimmerset mit Wanddurchführungen und Schläuchen
- Komplette Filteranlage je nach variante
- Manuelle Bodensauger Garnitur
- Zugangsleiter in zwei Teilen
- 1 LED-Scheinwerfer
- Automatische Rolllade mit weissen PVC-Lamellen die in die Umrandung des Pools integriert ist
- Wasserfall



Schwimmbeckenset mit **11M³/Std. Kartuschen-Filteranlage** (Pumpenleistung ¾PS / Filterfläche 4,6M²)

Schwimmbeckenset mit **6-15M³/Std. Kartuschen-Filteranlage** (Pumpenleistung 1PS 750W / Pumpendrehzahlregler und Timer / Filterfläche 9,2M²)

Schwimmbeckenset mit **6M³/Std. Sandfilteranlage** (Pumpenleistung ½PS / Filter ø400mm mit 75Kg Sandinhalt)

Schwimmbeckenset mit **5-10M³/Std. Sandfilteranlage** (Pumpenleistung ¾PS 550W / Pumpendrehzahlregler und Timer / Filter ø500mm mit TOP-Ventil und 100Kg Sand-Inhalt)

Filtermaterial von Sandfilteranlagen ist nicht im Lieferumfang enthalten. Wir empfehlen AFM® in allen Sandfiltern (21kg AFM® ersetzen 25kg Quarzsand)

## ZUBEHÖR

Gegenstrom-Schwimmanlage bestehend aus 2 Motoren und 2 einstellbaren Hydro-Jets, Verrohrung, Ventilen, Anschlüsse, Schaltkasten und Steuerung

7-Jet-Hydromassage-Kit bestehend aus Motor, 7 Düsen mit Venturi-Effekt, Rohrleitungen und Armaturen, Schaltkasten und zeitgesteuerter Steuerung

Heizung mit Luft/Wasser-Wärmepumpe ECO+6  
 - 6,7kW Leistung / COP von 5,6 (TA 27°C, TE 26°C, RL 80%)  
 - Montage durch Direktanschluss ohne Bypass bis 11m³/h  
 - Schalleleistungspegel: 37bB bei 10M

Heizung mit Luft/Wasser-Wärmepumpe 15kW  
 - 15kW Leistung / COP von 7,3! (TA 27°C, TE 26°C, RL 80%)  
 - Montage durch Direktanschluss ohne Bypass bis 11m³/h  
 - Schalleleistungspegel: 24-35bB bei 10M

Satz Unterbauschwellen zur Installation des Beckens auf einem weichen Boden (Sandbett) ohne Stahlbetonplatte

**CODE** **PREIS**

KITDVC35BIBI CA11DT Fr 29'990.-

KITDVC35BIBI CA11VSDT Fr 30'510.-

KITDVC35BIBI SA1DT Fr 29'700.-

KITDVC35BIBI SA2VSDT Fr 30'330.-

**CODE** **PREIS**

DVKITNCC030 Fr 5'325.-

DVKITIDRO030 Fr 3'150.-

PACECO6 Fr 1'690.-

PACDURAV15 Fr 3'995.-

Non disponible  
 Nicht erhältlich

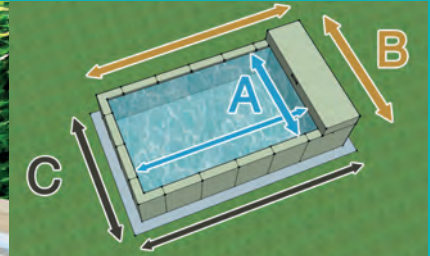

Dimensions en eau / Wassermasse:  
**A = 3,00m x 6,00m x 1,20m**

Dimensions du bassin / Aussenmasse:  
**B = 3,40m x 7,10m x 1,30m**

Dim. dalle béton / Masse Betonboden:  
**C = min. 4,00m x 7,70m**

## KIT PISCINE

Composé de:

- Structure en acier ZSV-TEC, aluminium et inox
- Toile du bassin en tissu enduit PVC de couleur blanche
- Entourage de panneaux en fibre synthétique de couleur **Y**  
**Y**=code couleur de l'entourage:  
**BI**=blanc
- kit skimmer avec traversées de paroi et tuyaux
- système de filtration complet selon variante
- aspirateur de fond manuel
- échelle d'accès en deux parties
- 1 projecteur LED
- couverture automatique à lames PVC blanches intégrée dans l'habillage périphérique du bassin
- cascade avec lame d'eau

Kit piscine complet avec système de **filtration à cartouche 11m³/h** (pompe ¾cv / surface filtrante 4,6m²)

Kit piscine complet avec système de **filtration à cartouche 6-15m³/h** (pompe 1cv 750W / coffret de régulation de vitesse de pompe et minuterie / surface filtrante des cartouches 9,2m²)

Kit piscine complet avec groupe de **filtration à sable 6m³/h** (pompe ½cv / filtre ø400mm contenant 75kg de sable)

Kit piscine complet avec groupe de **filtration à sable 5-10m³/h** (pompe ¾cv 550W / coffret de régulation de vitesse de pompe et minuterie / filtre ø500mm avec vanne TOP contenant 100kg de sable)

Le média filtrant des systèmes de filtration à sable n'est pas inclus à la livraison. Nous recommandons l'AFM® dans tous les filtres à sable (21kg d'AFM® remplacent 25kg de sable)

## SCHWIMMBECKENSET

Besteht aus:

- Struktur aus ZSV-TEC Stahl, Aluminium und Edelstahl
- Beckenfolie aus PVC-beschichtetem Stoff in weiss
- Seitenpaneele aus Korbgeflecht Farbe **Y**  
**Y**=Farbcode der Umrandung:  
**BI**=weiss
- Skimmerset mit Wanddurchführungen und Schläuchen
- Komplette Filteranlage je nach variante
- Manuelle Bodensauger Garnitur
- Zugangsleiter in zwei Teilen
- 1 LED-Scheinwerfer
- Automatische Rolllade mit weissen PVC-Lamellen die in die Umrandung des Pools integriert ist
- Wasserfall



Schwimmbeckenset mit **11M³/Std. Kartuschen-Filteranlage** (Pumpenleistung ¾PS / Filterfläche 4,6M²)

Schwimmbeckenset mit **6-15M³/Std. Kartuschen-Filteranlage** (Pumpenleistung 1PS 750W / Pumpendrehzahlregler und Timer / Filterfläche 9,2M²)

Schwimmbeckenset mit **6M³/Std.Sandfilteranlage** (Pumpenleistung ½PS / Filter ø400mm mit 75Kg Sandinhalt)

Schwimmbeckenset mit **5-10M³/Std. Sandfilteranlage** (Pumpenleistung ¾PS 550W / Pumpendrehzahlregler und Timer / Filter ø500mm mit TOP-Ventil und 100Kg Sand-Inhalt)

Filtermaterial von Sandfilteranlagen ist nicht im Lieferumfang enthalten. Wir empfehlen AFM® in allen Sandfiltern (21kg AFM® ersetzen 25kg Quarzsand)

## ACCESSOIRES

Système de nage à contre-courant composé de 2 moteurs et 2 hydro-jets orientables, tubulure, vannes, raccords, coffret électrique et commande

Kit d'hydromassage à 7 jets composé d'un moteur, 7 buses avec effet venturi, tuyauterie et raccords, coffret électrique et commande temporisée

Chauffage par pompe à chaleur air/eau ECO+6  
 - 6,7kW de puissance / COP de 5,6 (TA 27°C, TE 26°C, HR 80%)  
 - montage par raccordement direct sans bypass jusqu'à 11m³/h  
 - pression acoustique: 37dB à 10m

Chauffage par pompe à chaleur air/eau 15kW  
 - 15kW de puissance / COP de 7,3! (TA 27°C, TE 26°C, HR 80%)  
 - montage par raccordement direct sans bypass jusqu'à 11m³/h  
 - pression acoustique: 24-35dB à 10m

Set de traverses sous-structure pour l'installation du bassin sur un fond meuble (lit de sable) sans dalle de béton armé

## ZUBEHÖR

Gegenstrom-Schwimmanlage bestehend aus 2 Motoren und 2 einstellbaren Hydro-Jets, Verrohrung, Ventilen, Anschlüsse, Schaltkasten und Steuerung

7-Jet-Hydromassage-Kit bestehend aus Motor, 7 Düsen mit Venturi-Effekt, Rohrleitungen und Armaturen, Schaltkasten und zeitgesteuerter Steuerung

Heizung mit Luft/Wasser-Wärmepumpe ECO+6  
 - 6,7kW Leistung / COP von 5,6 (TA 27°C, TE 26°C, RL 80%)  
 - Montage durch Direktanschluss ohne Bypass bis 11m³/h  
 - Schalleistungspegel: 37bB bei 10M

Heizung mit Luft/Wasser-Wärmepumpe 15kW  
 - 15kW Leistung / COP von 7,3! (TA 27°C, TE 26°C, RL 80%)  
 - Montage durch Direktanschluss ohne Bypass bis 11m³/h  
 - Schalleistungspegel: 24-35bB bei 10M

Satz Unterbauschwellen zur Installation des Beckens auf einem weichen Boden (Sandbett) ohne Stahlbetonplatte

**CODE** **PRIX/ PREIS**

KITDVC36BIBI CA11DT Fr 31'950.-

KITDVC36BIBI CA11VSDT Fr 32'470.-

KITDVC36BIBI SA1DT Fr 31'660.-

KITDVC36BIBI SA2VSDT Fr 32'290.-

**CODE** **PRIX/ PREIS**

DVKITNCC030 Fr 5'325.-

DVKITIDR0030 Fr 3'150.-

PACECO6 Fr 1'690.-

PACDURAV15 Fr 3'995.-

Non disponible  
 Nicht erhältlich

**dim soletta = s.a. + 175 cm**  
 Basement size: s.a. + 175 cm - Dimension dalle: s.a. + 175 cm

**dim soletta = s.a. + 100 cm**  
 Basement size: s.a. + 100 cm - Dimension dalle: s.a. + 100 cm

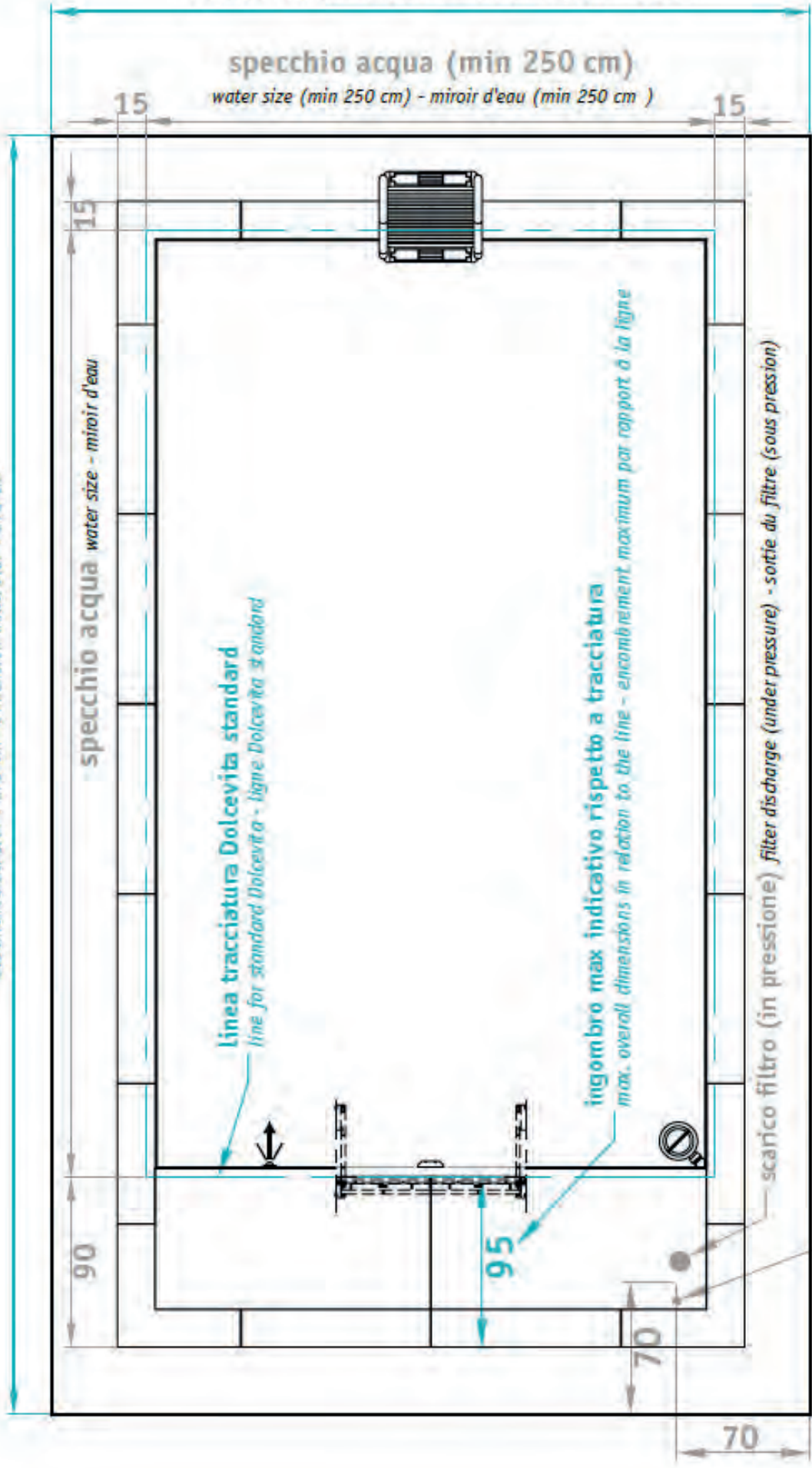

specchio acqua water size - miroir d'eau

Linea tracciatura Dolcevità standard  
 line for standard Dolcevita - ligne Dolcevita standard

ingombro max indicativo rispetto a tracciatura  
 max. overall dimensions in relation to the line - encombrement maximum par rapport à la ligne

scarico filtro (in pressione) filter discharge (under pressure) - sortie du filtre (sous pression)

predisposizione allacciamento linea elettrica  
 electrical set-up - raccordement du câble électrique

## Nage à contre-courant

- 2 moteurs 1,3kW
- 2 buses de refoulement orientables
- crépines d'aspiration et tubulure
- coffret électrique et commande
- tubulure et vannes à coller sur place

## Gegenstromanlage

- 2 x 1,3kW Motoren
- 2 einstellbare Förderdüsen
- Saugsiebe und Schläuche
- Schaltkasten und Steuerung
- Schläuche und Ventile erden vor Ort geklebt

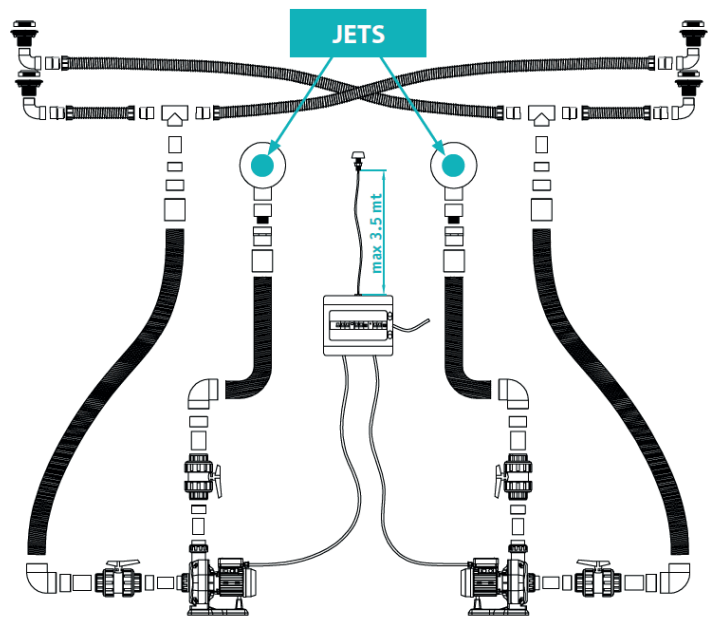

## ACCESSOIRES

Système de nage à contre-courant composé de 2 moteurs et 2 hydro-jets orientables, tubulure, vannes, raccords, coffret électrique et commande

## ZUBEHÖR

Gegenstrom-Schwimmanlage bestehend aus 2 Motoren und 2 einstellbaren Hydro-Jets, Verrohrung, Ventilen, Anschlüsse, Schaltkasten und Steuerung

CODE      PRIX/  
PREIS

DVKITNCC030      Fr 5'325.-

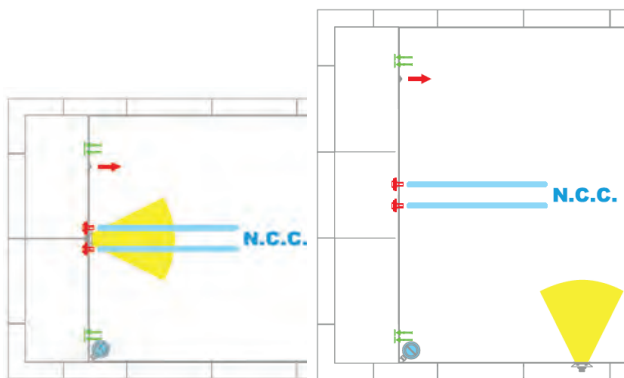

## Buses de massage

- Installation d'hydro-massage actionnée par un poussoir pneumatique
- 7 buses de massage avec venturi
- crépines d'aspiration et tubulure
- coffret électrique et commande
- tubulure et vannes à coller sur place

## Hydromassageanlage

- Hydromassageanlage mit pneumatischem Drücker
- 7 Massagedüsen mit Venturi-System
- Saugsiebe und Schläuche
- Schaltkasten und Steuerung
- Schläuche und Ventile erden vor Ort geklebt

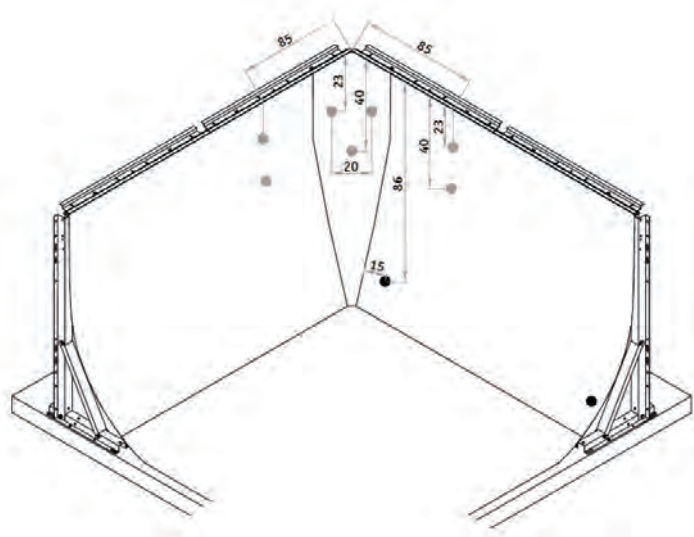

## ACCESSOIRES

Kit d'hydromassage à 7 jets composé d'un moteur, 7 buses avec effet venturi, tuyauterie et raccords, coffret électrique et commande temporisée

## ZUBEHÖR

7-Jet-Hydromassage-Kit bestehend aus Motor, 7 Düsen mit Venturi-Effekt, Rohrleitungen und Armaturen, Schaltkasten und zeitgesteuerter Steuerung

CODE      PRIX/  
PREIS

DVKITIDRO030      Fr 3'150.-

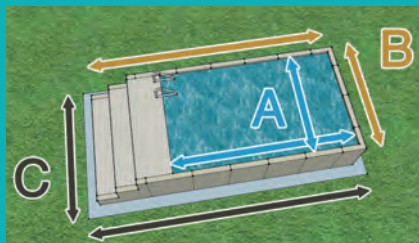

Dimensions en eau / Wassermasse:

**A = 2,00m x 4,00 x 1,20m**

Dimensions du bassin / Aussenmasse:

**B = 2,30m x 6,30m x 1,30m**

Dim. dalle béton / Masse Betonboden:

**C = 3,00m x 7,00m**

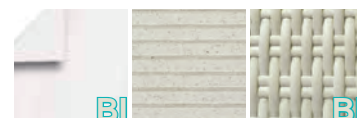

## KIT PISCINE

Composé de:

- Structure en acier ZSV-TEC, aluminium et inox
- toile du bassin en tissu enduit PVC de couleur blanche
- entourage de panneaux en fibre synthétique blanc
- marches d'escalier sur un côté assorties aux panneaux
- parapet en plexiglas avec poteaux inox
- kit skimmer avec traversées de paroi et tuyaux
- système de filtration complet selon variante
- aspirateur de fond manuel
- échelle d'accès intérieure
- 1 projecteur LED

Kit piscine complet avec système de **filtration à cartouche 11m<sup>3</sup>/h** (pompe ¾cv / surface filtrante 4,6m<sup>2</sup>)

Kit piscine complet avec système de **filtration à cartouche 5-11m<sup>3</sup>/h** (pompe ¾cv 550W / coffret de régulation de vitesse de pompe et minuterie / surface filtrante de la cartouche 4,6m<sup>2</sup>)

Kit piscine complet avec groupe de **filtration à sable 6m<sup>3</sup>/h** (pompe ½cv / filtre ø400mm contenant 75kg de sable)

Kit piscine complet avec groupe de **filtration à sable 3-6m<sup>3</sup>/h** (pompe ½cv 450W / coffret de régulation de vitesse de pompe et minuterie / filtre ø400mm avec vanne TOP contenant 75kg de sable)

Le média filtrant des systèmes de filtration à sable n'est pas inclus à la livraison. Nous recommandons l'AFM® dans tous les filtres à sable (21kg d'AFM® remplacent 25kg de sable)

## SCHWIMMBECKENSET

Besteht aus:

- Struktur aus ZSV-TEC Stahl, Aluminium und Edelstahl
- Beckenfolie aus PVC-beschichtetem Stoff in weiss
- Seitenpaneele aus Korbgeflecht weiss
- Treppenstufen auf einer Seite passend zu den Paneelen
- Plexiglasbrüstung mit Edelstahlpfosten
- Skimmerset mit Wanddurchführungen und Schläuchen
- Komplette Filteranlage je nach variante
- Manuelle Bodensauger Garnitur
- Innenzugangsleiter
- 1 LED-Scheinwerfer

Schwimmbeckenset mit **11M<sup>3</sup>/Std. Kartuschen-Filteranlage** (Pumpenleistung ¾PS / Filterfläche 4,6M<sup>2</sup>)

Schwimmbeckenset mit **5-11M<sup>3</sup>/Std. Kartuschen-Filteranlage** (Pumpenleistung ¾PS 550W / Pumpendrehzahlregler und Timer / Filterfläche 4,6M<sup>2</sup>)

Schwimmbeckenset mit **6M<sup>3</sup>/Std. Sandfilteranlage** (Pumpenleistung ½PS / Filter ø400mm mit 75Kg Sandinhalt)

Schwimmbeckenset mit **3-6M<sup>3</sup>/Std. Sandfilteranlage** (Pumpenleistung ½PS 450W / Pumpendrehzahlregler und Timer / Filter ø400mm mit TOP-Ventil und 75Kg Sand-Inhalt)

Filtermaterial von Sandfilteranlagen ist nicht im Lieferumfang enthalten. Wir empfehlen AFM® in allen Sandfiltern (21kg AFM® ersetzen 25kg Quarzsand)

## ACCESSOIRES

Couverture d'hivernage à tendeurs  
Fixée aux pieds par des tendeurs élastiques, la couverture protège le bassin des impuretés et de la lumière

Système de nage à contre-courant composé de 2 moteurs et 2 hydro-jets orientables, tubulure, vannes, raccords, coffret électrique et commande

Kit d'hydromassage à 7 jets composé d'un moteur, 7 buses avec effet venturi, tuyauterie et raccords, coffret électrique et commande temporisée

Chauffage par pompe à chaleur air/eau ECO+6  
- 6,7kW de puissance / COP de 5,6 (TA 27°C, TE 26°C, HR 80%)  
- montage par raccordement direct sans bypass jusqu'à 11m<sup>3</sup>/h  
- pression acoustique: 37dB à 10m

Set de traverses sous-structure pour l'installation du bassin sur un fond meuble (lit de sable) sans dalle de béton armé

## ZUBEHÖR

Winterabdeckung mit Spannern  
Die Abdeckung wird mit elastischen Spannern an den Füßen befestigt und schützt das Becken vor Verschmutzung und Licht

Gegenstrom-Schwimmanlage bestehend aus 2 Motoren und 2 einstellbaren Hydro-Jets, Verrohrung, Ventilen, Anschlüsse, Schaltkasten und Steuerung

7-Jet-Hydromassage-Kit bestehend aus Motor, 7 Düsen mit Venturi-Effekt, Rohrleitungen und Armaturen, Schaltkasten und zeitgesteuerter Steuerung

Heizung mit Luft/Wasser-Wärmepumpe ECO+6  
- 6,7kW Leistung / COP von 5,6 (TA 27°C, TE 26°C, RL 80%)  
- Montage durch Direktanschluss ohne Bypass bis 11m<sup>3</sup>/h  
- Schalleistungspegel: 37bB bei 10M

Satz Unterbauschwellen zur Installation des Beckens auf einem weichen Boden (Sandbett) ohne Stahlbetonplatte

**CODE** **PREIS**

KITDVC24BIBI CA11Y Fr 21'150.-

KITDVC24BIBI CA11VSY Fr 21'670.-

KITDVC24BIBI SA1Y Fr 20'860.-

KITDVC24BIBI SA1VSY Fr 21'380.-

**CODE** **PREIS**

CODVC24Y Fr 1'160.-

DVKITNCC030 Non disponible  
Nicht erhältlich

DVKITIDRO030 Non disponible  
Nicht erhältlich

PACECO6 Fr 1'690.-

Non disponible  
Nicht erhältlich



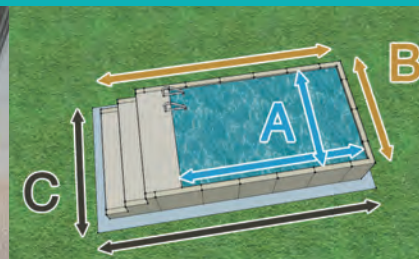

Dimensions en eau / Wassermasse:  
**A = 2,00m x 5,00m x 1,20m**

Dimensions du bassin / Aussenmasse:  
**B = 2,30m x 7,30m x 1,30m**

Dim. dalle béton / Masse Betonboden:  
**C = min. 3,00m x 8,00m**

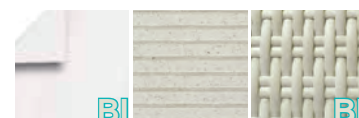

## KIT PISCINE

Composé de:

- Structure en acier ZSV-TEC, aluminium et inox
- toile du bassin en tissu enduit PVC de couleur blanche
- entourage de panneaux en fibre synthétique blanc
- marches d'escalier sur un côté assorties aux panneaux
- parapet en plexiglas avec poteaux inox
- kit skimmer avec traversées de paroi et tuyaux
- système de filtration complet selon variante
- aspirateur de fond manuel
- échelle d'accès intérieure
- 1 projecteur LED

Kit piscine complet avec système de **filtration à cartouche 11m<sup>3</sup>/h** (pompe ¼cv / surface filtrante 4,6m<sup>2</sup>)

Kit piscine complet avec système de **filtration à cartouche 5-11m<sup>3</sup>/h** (pompe ¼cv 550W / coffret de régulation de vitesse de pompe et minuterie / surface filtrante de la cartouche 4,6m<sup>2</sup>)

Kit piscine complet avec groupe de **filtration à sable 6m<sup>3</sup>/h** (pompe ½cv / filtre ø400mm contenant 75kg de sable)

Kit piscine complet avec groupe de **filtration à sable 3-6m<sup>3</sup>/h** (pompe ½cv 450W / coffret de régulation de vitesse de pompe et minuterie / filtre ø400mm avec vanne TOP contenant 75kg de sable)

Le média filtrant des systèmes de filtration à sable n'est pas inclus à la livraison. Nous recommandons l'AFM® dans tous les filtres à sable (21kg d'AFM® remplacent 25kg de sable)

## SCHWIMMBECKENSET

Besteht aus:

- Struktur aus ZSV-TEC Stahl, Aluminium und Edelstahl
- Beckenfolie aus PVC-beschichtetem Stoff in weiss
- Seitenpaneele aus Korbgeflecht weiss
- Treppenstufen auf einer Seite passend zu den Paneelen
- Plexiglasbrüstung mit Edelstahlpfosten
- Skimmerset mit Wanddurchführungen und Schläuchen
- Komplette Filteranlage je nach variante
- Manuelle Bodensauger Garnitur
- Innenzugangsleiter
- 1 LED-Scheinwerfer

Schwimmbekckenset mit **11M<sup>3</sup>/Std. Kartuschen-Filteranlage** (Pumpenleistung ¼PS / Filterfläche 4,6M<sup>2</sup>)

Schwimmbekckenset mit **5-11M<sup>3</sup>/Std. Kartuschen-Filteranlage** (Pumpenleistung ¼PS 550W / Pumpendrehzahlregler und Timer / Filterfläche 4,6M<sup>2</sup>)

Schwimmbekckenset mit **6M<sup>3</sup>/Std. Sandfilteranlage** (Pumpenleistung ½PS / Filter ø400mm mit 75Kg Sandinhalt)

Schwimmbekckenset mit **3-6M<sup>3</sup>/Std. Sandfilteranlage** (Pumpenleistung ½PS 450W / Pumpendrehzahlregler und Timer / Filter ø400mm mit TOP-Ventil und 75Kg Sand-Inhalt)

Filtermaterial von Sandfilteranlagen ist nicht im Lieferumfang enthalten. Wir empfehlen AFM® in allen Sandfiltern (21kg AFM® ersetzen 25kg Quarzsand)

## ACCESSOIRES

Couverture d'hivernage à tendeurs  
 Fixée aux pieds par des tendeurs élastiques, la couverture protège le bassin des impuretés et de la lumière

Système de nage à contre-courant composé de 2 moteurs et 2 hydro-jets orientables, tubulure, vannes, raccords, coffret électrique et commande

Kit d'hydromassage à 7 jets composé d'un moteur, 7 buses avec effet venturi, tuyauterie et raccords, coffret électrique et commande temporisée

Chauffage par pompe à chaleur air/eau ECO+6  
 - 6,7kW de puissance / COP de 5,6 (TA 27°C, TE 26°C, HR 80%)  
 - montage par raccordement direct sans bypass jusqu'à 11m<sup>3</sup>/h  
 - pression acoustique: 37dB à 10m

Set de traverses sous-structure pour l'installation du bassin sur un fond meuble (lit de sable) sans dalle de béton armé

## ZUBEHÖR

Winterabdeckung mit Spannern  
 Die Abdeckung wird mit elastischen Spannern an den Füßen befestigt und schützt das Becken vor Verschmutzung und Licht

Gegenstrom-Schwimmanlage bestehend aus 2 Motoren und 2 einstellbaren Hydro-Jets, Verrohrung, Ventilen, Anschlüsse, Schaltkasten und Steuerung

7-Jet-Hydromassage-Kit bestehend aus Motor, 7 Düsen mit Venturi-Effekt, Rohrleitungen und Armaturen, Schaltkasten und zeitgesteuerter Steuerung

Heizung mit Luft/Wasser-Wärmepumpe ECO+6  
 - 6,7kW Leistung / COP von 5,6 (TA 27°C, TE 26°C, RL 80%)  
 - Montage durch Direktanschluss ohne Bypass bis 11m<sup>3</sup>/h  
 - Schalleistungspegel: 37dB bei 10M

Satz Unterbauschwellen zur Installation des Beckens auf einem weichen Boden (Sandbett) ohne Stahlbetonplatte

**CODE** **PRIX/ PREIS**

KITDVC25BIBI CA11Y Fr 22'420.-

KITDVC25BIBI CA11VSY Fr 22'940.-

KITDVC25BIBI SA1Y Fr 22'130.-

KITDVC25BIBI SA1VSY Fr 22'650.-

**CODE** **PRIX/ PREIS**

CODVC25Y Fr 1'310.-

DVKITNCC030 Non disponible  
Nicht erhältlich

DVKITIDRO030 Non disponible  
Nicht erhältlich

PACECO6 Fr 1'690.-

Non disponible  
Nicht erhältlich

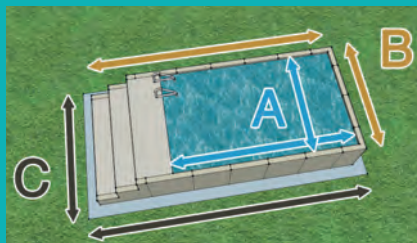

Dimensions en eau / Wassermasse:

**A = 3,00m x 5,00 x 1,20m**

Dimensions du bassin / Aussenmasse:

**B = 3,30m x 7,30m x 1,30m**

Dim. dalle béton / Masse Betonboden:

**C = 4,00m x 8,00m**

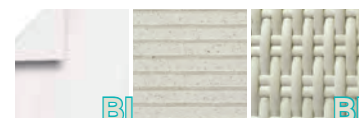

## KIT PISCINE

Composé de:

- Structure en acier ZSV-TEC, aluminium et inox
- toile du bassin en tissu enduit PVC de couleur blanche
- entourage de panneaux en fibre synthétique blanc
- marches d'escalier sur un côté assorties aux panneaux
- parapet en plexiglas avec poteaux inox
- kit skimmer avec traversées de paroi et tuyaux
- système de filtration complet selon variante
- aspirateur de fond manuel
- échelle d'accès intérieure
- 1 projecteur LED

Kit piscine complet avec système de **filtration à cartouche 11m³/h** (pompe ¾cv / surface filtrante 4,6m²)

Kit piscine complet avec système de **filtration à cartouche 5-11m³/h** (pompe ¾cv 550W / coffret de régulation de vitesse de pompe et minuterie / surface filtrante de la cartouche 4,6m²)

Kit piscine complet avec groupe de **filtration à sable 6m³/h** (pompe ½cv / filtre ø400mm contenant 75kg de sable)

Kit piscine complet avec groupe de **filtration à sable 5-10m³/h** (pompe ¾cv 550W / coffret de régulation de vitesse de pompe et minuterie / filtre ø500mm avec vanne TOP contenant 100kg de sable)

Le média filtrant des systèmes de filtration à sable n'est pas inclus à la livraison. Nous recommandons l'AFM® dans tous les filtres à sable (21kg d'AFM® remplacent 25kg de sable)

## ACCESSOIRES

Couverture d'hivernage à tendeurs

Fixée aux pieds par des tendeurs élastiques, la couverture protège le bassin des impuretés et de la lumière

Système de nage à contre-courant composé de 2 moteurs et 2 hydro-jets orientables, tubulure, vannes, raccords, coffret électrique et commande

Kit d'hydromassage à 7 jets composé d'un moteur, 7 buses avec effet venturi, tuyauterie et raccords, coffret électrique et commande temporisée

Chauffage par pompe à chaleur air/eau ECO+6

- 6,7kW de puissance / COP de 5,6 (TA 27°C, TE 26°C, HR 80%)
- montage par raccordement direct sans bypass jusqu'à 11m³/h
- pression acoustique: 37dB à 10m

Set de traverses sous-structure pour l'installation du bassin sur un fond meuble (lit de sable) sans dalle de béton armé

## SCHWIMMBECKENSET

Besteht aus:

- Struktur aus ZSV-TEC Stahl, Aluminium und Edelstahl
- Beckenfolie aus PVC-beschichtetem Stoff in weiss
- Seitenpaneele aus Korbgeflecht weiss
- Treppenstufen auf einer Seite passend zu den Paneelen
- Plexiglasbrüstung mit Edelstahlpfosten
- Skimmerset mit Wanddurchführungen und Schläuchen
- Komplette Filteranlage je nach variante
- Manuelle Bodensauger Garnitur
- Innenzugangsleiter
- 1 LED-Scheinwerfer

Schwimmbeckenset mit **11M³/Std. Kartuschen-Filteranlage** (Pumpenleistung ¾PS / Filterfläche 4,6M²)

Schwimmbeckenset mit **5-11M³/Std. Kartuschen-Filteranlage** (Pumpenleistung ¾PS 550W / Pumpendrehzahlregler und Timer / Filterfläche 4,6M²)

Schwimmbeckenset mit **6M³/Std. Sandfilteranlage** (Pumpenleistung ½PS / Filter ø400mm mit 75Kg Sandinhalt)

Schwimmbeckenset mit **5-10M³/Std. Sandfilteranlage** (Pumpenleistung ¾PS 550W / Pumpendrehzahlregler und Timer / Filter ø500mm mit TOP-Ventil und 100Kg Sand-Inhalt)

Filtermaterial von Sandfilteranlagen ist nicht im Lieferumfang enthalten. Wir empfehlen AFM® in allen Sandfiltern (21kg AFM® ersetzen 25kg Quarzsand)

## ZUBEHÖR

Winterabdeckung mit Spannern

Die Abdeckung wird mit elastischen Spannern an den Füßen befestigt und schützt das Becken vor Verschmutzung und Licht

Gegenstrom-Schwimmanlage bestehend aus 2 Motoren und 2 einstellbaren Hydro-Jets, Verrohrung, Ventilen, Anschlüsse, Schaltkasten und Steuerung

7-Jet-Hydromassage-Kit bestehend aus Motor, 7 Düsen mit Venturi-Effekt, Rohrleitungen und Armaturen, Schaltkasten und zeitgesteuerter Steuerung

Heizung mit Luft/Wasser-Wärmepumpe ECO+6

- 6,7kW Leistung / COP von 5,6 (TA 27°C, TE 26°C, RL 80%)
- Montage durch Direktanschluss ohne Bypass bis 11m³/h
- Schalleistungspegel: 37bB bei 10M

Satz Unterbauschwellen zur Installation des Beckens auf einem weichen Boden (Sandbett) ohne Stahlbetonplatte

**CODE** **PREIS**

KITDVC35BIBI CA11Y Fr 25'940.-

KITDVC35BIBI CA11VSY Fr 26'460.-

KITDVC35BIBI SA1Y Fr 25'650.-

KITDVC35BIBI SA2VSY Fr 26'380.-

**CODE** **PREIS**

CODVC35Y Fr 1'370.-

DVKITNCC030 Fr 5'325.-

DVKITIDRO030 Fr 3'150.-

PACECO6 Fr 1'690.-

Non disponible  
Nicht erhältlich

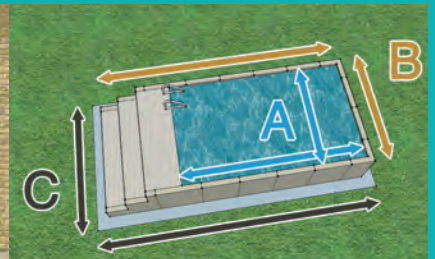

Dimensions en eau / Wassermasse:  
**A = 3,00m x 6,00m x 1,20m**

Dimensions du bassin / Aussenmasse:  
**B = 3,30m x 8,30m x 1,30m**

Dim. dalle béton / Masse Betonboden:  
**C = min. 4,00m x 9,00m**

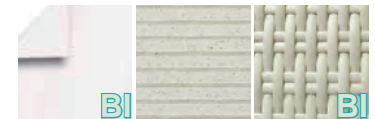

## KIT PISCINE

Composé de:

- Structure en acier ZSV-TEC, aluminium et inox
- toile du bassin en tissu enduit PVC de couleur blanche
- entourage de panneaux en fibre synthétique blanc
- marches d'escalier sur un côté assorties aux panneaux
- parapet en plexiglas avec poteaux inox
- kit skimmer avec traversées de paroi et tuyaux
- système de filtration complet selon variante
- aspirateur de fond manuel
- échelle d'accès intérieure
- 1 projecteur LED

Kit piscine complet avec système de **filtration à cartouche 11m³/h** (pompe ¾cv / surface filtrante 4,6m²)

Kit piscine complet avec système de **filtration à cartouche 5-11m³/h** (pompe ¾cv 550W / coffret de régulation de vitesse de pompe et minuterie / surface filtrante de la cartouche 4,6m²)

Kit piscine complet avec groupe de **filtration à sable 10m³/h** (pompe ¾cv / filtre ø500mm contenant 100kg de sable)

Kit piscine complet avec groupe de **filtration à sable 5-10m³/h** (pompe ¾cv 550W / coffret de régulation de vitesse de pompe et minuterie / filtre ø500mm avec vanne TOP contenant 100kg de sable)

Le média filtrant des systèmes de filtration à sable n'est pas inclus à la livraison. Nous recommandons l'AFM® dans tous les filtres à sable (21kg d'AFM® remplacent 25kg de sable)

## SCHWIMMBECKENSET

Besteht aus:

- Struktur aus ZSV-TEC Stahl, Aluminium und Edelstahl
- Beckenfolie aus PVC-beschichtetem Stoff in weiss
- Seitenpaneele aus Korbgeflecht weiss
- Treppenstufen auf einer Seite passend zu den Paneelen
- Plexiglasbrüstung mit Edelstahlpfosten
- Skimmerset mit Wanddurchführungen und Schläuchen
- Komplette Filteranlage je nach variante
- Manuelle Bodensauger Garnitur
- Innenzugangsleiter
- 1 LED-Scheinwerfer

Schwimmbekckenset mit **11M³/Std. Kartuschen-Filteranlage** (Pumpenleistung ¾PS / Filterfläche 4,6M²)

Schwimmbekckenset mit **5-11M³/Std. Kartuschen-Filteranlage** (Pumpenleistung ¾PS 550W / Pumpendrehzahlregler und Timer / Filterfläche 4,6M²)

Schwimmbekckenset mit **10M³/Std. Sandfilteranlage** (Pumpenleistung ¾PS / Filter ø500mm mit 100Kg Sandinhalt)

Schwimmbekckenset mit **5-10M³/Std. Sandfilteranlage** (Pumpenleistung ¾PS 550W / Pumpendrehzahlregler und Timer / Filter ø500mm mit TOP-Ventil und 100Kg Sand-Inhalt)

Filtermaterial von Sandfilteranlagen ist nicht im Lieferumfang enthalten. Wir empfehlen AFM® in allen Sandfiltern (21kg AFM® ersetzen 25kg Quarzsand)

## ACCESSOIRES

Couverture d'hivernage à tendeurs  
 Fixée aux pieds par des tendeurs élastiques, la couverture protège le bassin des impuretés et de la lumière

Système de nage à contre-courant composé de 2 moteurs et 2 hydro-jets orientables, tubulure, vannes, raccords, coffret électrique et commande

Kit d'hydromassage à 7 jets composé d'un moteur, 7 buses avec effet venturi, tuyauterie et raccords, coffret électrique et commande temporisée

Chauffage par pompe à chaleur air/eau ECO+6  
 - 6,7kW de puissance / COP de 5,6 (TA 27°C, TE 26°C, HR 80%)  
 - montage par raccordement direct sans bypass jusqu'à 11m³/h  
 - pression acoustique: 37dB à 10m

Set de traverses sous-structure pour l'installation du bassin sur un fond meuble (lit de sable) sans dalle de béton armé

## ZUBEHÖR

Winterabdeckung mit Spannern  
 Die Abdeckung wird mit elastischen Spannern an den Füßen befestigt und schützt das Becken vor Verschmutzung und Licht

Gegenstrom-Schwimmanlage bestehend aus 2 Motoren und 2 einstellbaren Hydro-Jets, Verrohrung, Ventilen, Anschlüsse, Schaltkasten und Steuerung

7-Jet-Hydromassage-Kit bestehend aus Motor, 7 Düsen mit Venturi-Effekt, Rohrleitungen und Armaturen, Schaltkasten und zeitgesteuerter Steuerung

Heizung mit Luft/Wasser-Wärmepumpe ECO+6  
 - 6,7kW Leistung / COP von 5,6 (TA 27°C, TE 26°C, RL 80%)  
 - Montage durch Direktanschluss ohne Bypass bis 11m³/h  
 - Schalleistungspegel: 37dB bei 10M

Satz Unterbauschwellen zur Installation des Beckens auf einem weichen Boden (Sandbett) ohne Stahlbetonplatte

**CODE** **PRIX/ PREIS**

KITDVC36BIBI CA11Y Fr 27'240.-

KITDVC36BIBI CA11VSY Fr 27'760.-

KITDVC36BIBI SA2Y Fr 27'160.-

KITDVC36BIBI SA2VSY Fr 27'680.-

**CODE** **PRIX/ PREIS**

CODVC36Y Fr 1'405.-

DVKITNCC030 Fr 5'325.-

DVKITIDRO030 Fr 3'150.-

PACECO6 Fr 1'690.-

Non disponible  
 Nicht erhältlich

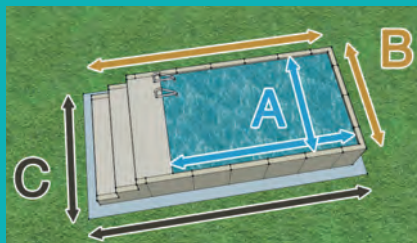

Dimensions en eau / Wassermasse:

**A = 3,00m x 7,00 x 1,20m**

Dimensions du bassin / Aussenmasse:

**B = 3,30m x 9,30m x 1,30m**

Dim. dalle béton / Masse Betonboden:

**C = 4,00m x 10,00m**

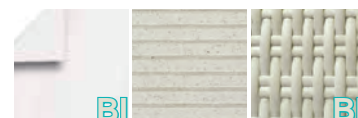

## KIT PISCINE

Composé de:

- Structure en acier ZSV-TEC, aluminium et inox
- toile du bassin en tissu enduit PVC de couleur blanche
- entourage de panneaux en fibre synthétique blanc
- marches d'escalier sur un côté assorties aux panneaux
- parapet en plexiglas avec poteaux inox
- kit skimmer avec traversées de paroi et tuyaux
- système de filtration complet selon variante
- aspirateur de fond manuel
- échelle d'accès intérieure
- 1 projecteur LED

Kit piscine complet avec système de **filtration à cartouche 11m³/h** (pompe ¾cv / surface filtrante 4,6m²)

Kit piscine complet avec système de **filtration à cartouche 5-11m³/h** (pompe ¾cv 550W / coffret de régulation de vitesse de pompe et minuterie / surface filtrante de la cartouche 4,6m²)

Kit piscine complet avec groupe de **filtration à sable 10m³/h** (pompe ¾cv / filtre ø500mm contenant 100kg de sable)

Kit piscine complet avec groupe de **filtration à sable 5-10m³/h** (pompe ¾cv 550W / coffret de régulation de vitesse de pompe et minuterie / filtre ø500mm avec vanne TOP contenant 100kg de sable)

Le média filtrant des systèmes de filtration à sable n'est pas inclus à la livraison. Nous recommandons l'AFM® dans tous les filtres à sable (21kg d'AFM® remplace 25kg de sable)

## SCHWIMMBECKENSET

Besteht aus:

- Struktur aus ZSV-TEC Stahl, Aluminium und Edelstahl
- Beckenfolie aus PVC-beschichtetem Stoff in weiss
- Seitenpaneele aus Korbgeflecht weiss
- Treppenstufen auf einer Seite passend zu den Paneelen
- Plexiglasbrüstung mit Edelstahlpfosten
- Skimmerset mit Wanddurchführungen und Schläuchen
- Komplette Filteranlage je nach variante
- Manuelle Bodensauger Garnitur
- Innenzugangsleiter
- 1 LED-Scheinwerfer

Schwimmbeckenset mit **11M³/Std. Kartuschen-Filteranlage** (Pumpenleistung ¾PS / Filterfläche 4,6M²)

Schwimmbeckenset mit **5-11M³/Std. Kartuschen-Filteranlage** (Pumpenleistung ¾PS 550W / Pumpendrehzahlregler und Timer / Filterfläche 4,6M²)

Schwimmbeckenset mit **10M³/Std. Sandfilteranlage** (Pumpenleistung ¾PS / Filter ø500mm mit 100Kg Sandinhalt)

Schwimmbeckenset mit **5-10M³/Std. Sandfilteranlage** (Pumpenleistung ¾PS 550W / Pumpendrehzahlregler und Timer / Filter ø500mm mit TOP-Ventil und 100Kg Sand-Inhalt)

Filtermaterial von Sandfilteranlagen ist nicht im Lieferumfang enthalten. Wir empfehlen AFM® in allen Sandfiltern (21kg AFM® ersetzen 25kg Quarzsand)

## ACCESSOIRES

Couverture d'hivernage à tendeurs

Fixée aux pieds par des tendeurs élastiques, la couverture protège le bassin des impuretés et de la lumière

Système de nage à contre-courant composé de 2 moteurs et 2 hydro-jets orientables, tubulure, vannes, raccords, coffret électrique et commande

Kit d'hydromassage à 7 jets composé d'un moteur, 7 buses avec effet venturi, tuyauterie et raccords, coffret électrique et commande temporisée

Chauffage par pompe à chaleur air/eau ECO+9

- 10,1kW de puissance / COP de 5,2 (TA 27°C, TE 26°C, HR 80%)
- montage par raccordement direct sans bypass jusqu'à 11m³/h
- pression acoustique: 40dB à 10m

Set de traverses sous-structure pour l'installation du bassin sur un fond meuble (lit de sable) sans dalle de béton armé

## ZUBEHÖR

Winterabdeckung mit Spannern

Die Abdeckung wird mit elastischen Spannern an den Füßen befestigt und schützt das Becken vor Verschmutzung und Licht

Gegenstrom-Schwimmanlage bestehend aus 2 Motoren und 2 einstellbaren Hydro-Jets, Verrohrung, Ventilen, Anschlüsse, Schaltkasten und Steuerung

7-Jet-Hydromassage-Kit bestehend aus Motor, 7 Düsen mit Venturi-Effekt, Rohrleitungen und Armaturen, Schaltkasten und zeitgesteuerter Steuerung

Heizung mit Luft/Wasser-Wärmepumpe ECO+9

- 10,1 kW Leistung / COP von 5,2 (TA 27°C, TE 26°C, RL 80%)
- Montage durch Direktanschluss ohne Bypass bis 11m³/h
- Schalleistungspegel: 40dB bei 10M

Satz Unterbauschwellen zur Installation des Beckens auf einem weichen Boden (Sandbett) ohne Stahlbetonplatte

**CODE** **PREIS**

KITDVC37BIBI CA11Y Fr 28'560.-

KITDVC37BIBI CA11VSY Fr 29'080.-

KITDVC37BIBI SA2Y Fr 28'480.-

KITDVC37BIBI SA2VSY Fr 29'000.-

**CODE** **PREIS**

CODVC37Y Fr 1'445.-

DVKITNCC030 Fr 5'325.-

DVKITIDRO030 Fr 3'150.-

PACECO9 Fr 2'020.-

Non disponible  
Nicht erhältlich

## Nage à contre-courant

- 2 moteurs 1,3kW
- 2 buses de refoulement orientables
- crépines d'aspiration et tubulure
- coffret électrique et commande
- tubulure et vannes à coller sur place

## Gegenstromanlage

- 2 x 1,3kW Motoren
- 2 einstellbare Förderdüsen
- Saugsiebe und Schläuche
- Schaltkasten und Steuerung
- Schläuche und Ventile erden vor Ort geklebt

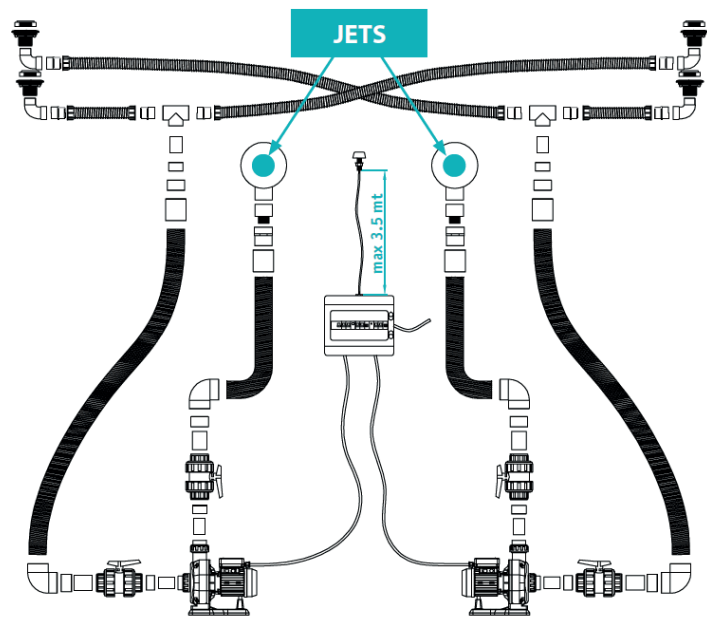

## ACCESSOIRES

Système de nage à contre-courant composé de 2 moteurs et 2 hydro-jets orientables, tubulure, vannes, raccords, coffret électrique et commande

## ZUBEHÖR

Gegenstrom-Schwimmanlage bestehend aus 2 Motoren und 2 einstellbaren Hydro-Jets, Verrohrung, Ventilen, Anschlüsse, Schaltkasten und Steuerung

CODE      PRIX/  
PREIS

DVKITNCC030      Fr 5'325.-

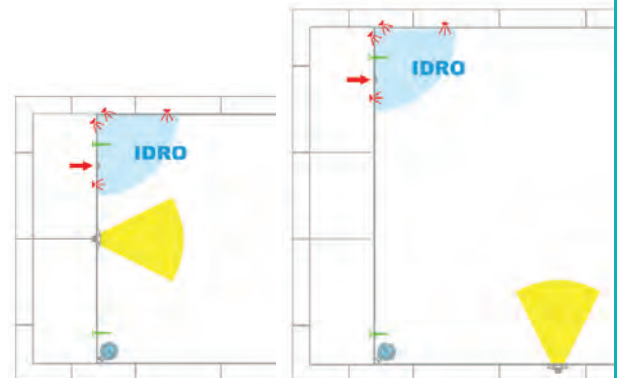
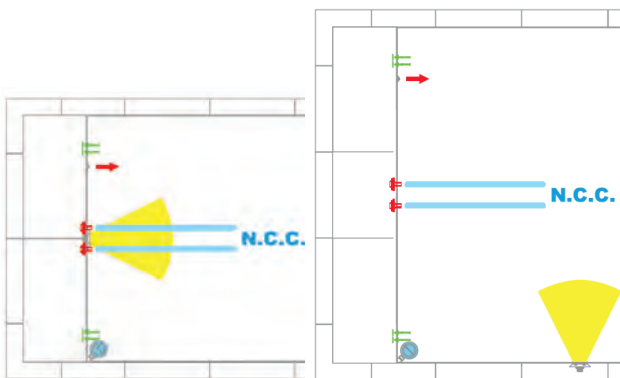

## Buses de massage

- Installation d'hydro-massage actionnée par un poussoir pneumatique
- 7 buses de massage avec venturi
- crépines d'aspiration et tubulure
- coffret électrique et commande
- tubulure et vannes à coller sur place

## Hydromassageanlage

- Hydromassageanlage mit pneumatischem Drücker
- 7 Massagedüsen mit Venturi-System
- Saugsiebe und Schläuche
- Schaltkasten und Steuerung
- Schläuche und Ventile erden vor Ort geklebt

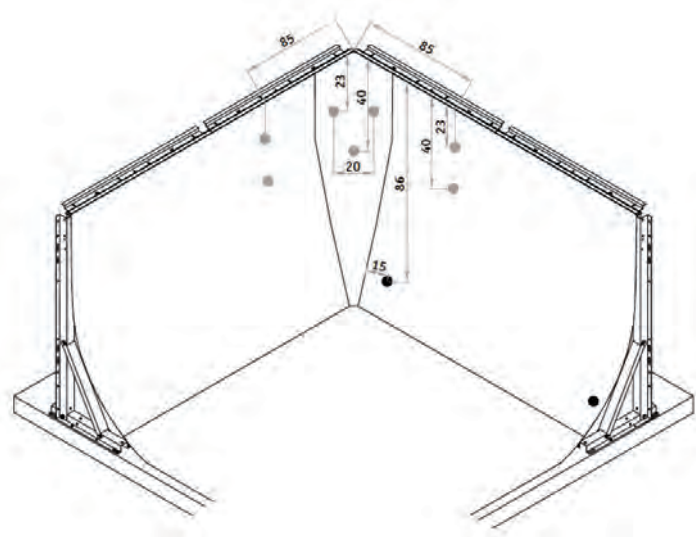

## ACCESSOIRES

Kit d'hydromassage à 7 jets composé d'un moteur, 7 buses avec effet venturi, tuyauterie et raccords, coffret électrique et commande temporisée

## ZUBEHÖR

7-Jet-Hydromassage-Kit bestehend aus Motor, 7 Düsen mit Venturi-Effekt, Rohrleitungen und Armaturen, Schaltkasten und zeitgesteuerter Steuerung

CODE      PRIX/  
PREIS

DVKITIDRO030      Fr 3'150.-

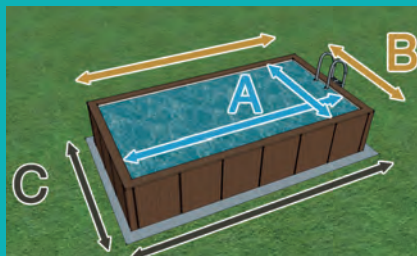

Dimensions en eau / Wassermasse:  
**A = 2,00m x 4,00m x 1,20m**

Dimensions du bassin / Aussenmasse:  
**B = 2,40m x 4,40m x 1,30m**

Dim. dalle béton / Masse Betonboden:  
**C = 3,00m x 5,00m**



## KIT PISCINE

Composé de:

- Structure en acier ZSV-TEC, aluminium et inox
- Toile du bassin en tissu enduit PVC de couleur **X**
- X**=code couleur de la toile intérieure:  
**BE=beige AZ=bleu BI=blanc**
- Margelle supérieure en bois reconstitué de couleur **Y**
- Y**=code couleur de l'entourage:  
**CA=brun café**
- kit skimmer avec traversées de paroi et tuyaux
- système de filtration complet selon variante
- aspirateur de fond manuel
- échelle de sécurité avec marches rabattables
- 1 projecteur LED

Kit piscine complet avec système de **filtration à cartouche 11m³/h** (pompe ¼cv / surface filtrante 4,6m²)

Kit piscine complet avec système de **filtration à cartouche 5-11m³/h** (pompe ¼cv 550W / coffret de régulation de vitesse de pompe et minuterie / surface filtrante de la cartouche 4,6m²)

Kit piscine complet avec groupe de **filtration à sable 6m³/h** (pompe ½cv / filtre ø400mm contenant 75kg de sable)

Kit piscine complet avec groupe de **filtration à sable 3-6m³/h** (pompe ½cv 450W / coffret de régulation de vitesse de pompe et minuterie / filtre ø400mm avec vanne TOP contenant 75kg de sable)

Le média filtrant des systèmes de filtration à sable n'est pas inclus à la livraison. Nous recommandons l'AFM® dans tous les filtres à sable (21kg d'AFM® remplacent 25kg de sable)

## ACCESSOIRES

Couverture solaire ALUSUN 400µ  
 La couverture isole le bassin durant la nuit, chauffe durant la journée et la face aluminisée limite la prolifération des algues

Couverture d'hivernage à tendeurs  
 Fixée aux pieds par des tendeurs élastiques, la couverture protège le bassin des impuretés et de la lumière

Kit de vidange avec pompe pour couverture à tendeurs  
 Pompe avec tuyau et lest pour vider l'eau qui stagne sur la couverture

Chauffage par pompe à chaleur air/eau ECO+6  
 - 6,7kW de puissance / COP de 5,6 (TA 27°C, TE 26°C, HR 80%)  
 - montage par raccordement direct sans bypass jusqu'à 11m³/h  
 - pression acoustique: 37dB à 10m

Set de traverses sous-structure pour l'installation du bassin sur un fond meuble (lit de sable) sans dalle de béton armé

## SCHWIMMBECKENSET

Besteht aus:

- Struktur aus ZSV-TEC Stahl, Aluminium und Edelstahl
- Beckenfolie aus PVC-beschichtetem Stoff in Farbe **X**
- X**=Farbcode der Folie aussen/innen:  
**BE=Sandbeige AZ=blau BI=weiss**
- Obere Umrandung aus Kunst-Holz in Farbe **Y**
- Y**=Farbcode der Umrandung:  
**CA=Kaffe Braun**
- Skimmerset mit Wanddurchführungen und Schläuchen
- Komplette Filteranlage je nach variante
- Manuelle Bodensauger Garnitur
- Sicherheitsleiter mit aufklappbaren Tritten
- 1 LED-Scheinwerfer

Schwimmbeckenset mit **11M³/Std. Kartuschen-Filteranlage** (Pumpenleistung ¼PS / Filterfläche 4,6M²)

Schwimmbeckenset mit **5-11M³/Std. Kartuschen-Filteranlage** (Pumpenleistung ¼PS 550W / Pumpendrehzahlregler und Timer / Filterfläche 4,6M²)

Schwimmbeckenset mit **6M³/Std. Sandfilteranlage** (Pumpenleistung ½PS / Filter ø400mm mit 75Kg Sandinhalt)

Schwimmbeckenset mit **3-6M³/Std. Sandfilteranlage** (Pumpenleistung ½PS 450W / Pumpendrehzahlregler und Timer / Filter ø400mm mit TOP-Ventil und 75Kg Sand-Inhalt)

Filtermaterial von Sandfilteranlagen ist nicht im Lieferumfang enthalten. Wir empfehlen AFM® in allen Sandfiltern (21kg AFM® ersetzen 25kg Quarzsand)

## ZUBEHÖR

Solar-Abdeckung ALUSUN 400µ  
 Die Abdeckung isoliert das Becken nachts, heizt tagsüber und die aluminisierte Oberfläche begrenzt die Algenbildung

Winterabdeckung mit Spannern  
 Die Abdeckung wird mit elastischen Spannern an den Füßen befestigt und schützt das Becken vor Verschmutzung und Licht

Entleerungsset mit Pumpe für Abdeckung  
 Pumpe mit Rohr und Ballast um stehendes Wasser zu entleeren

Heizung mit Luft/Wasser-Wärmepumpe ECO+6  
 - 6,7kW Leistung / COP von 5,6 (TA 27°C, TE 26°C, RL 80%)  
 - Montage durch Direktanschluss ohne Bypass bis 11m³/h  
 - Schalleistungspegel: 37bB bei 10M

Satz Unterbauschwellen zur Installation des Beckens auf einem weichen Boden (Sandbett) ohne Stahlbetonplatte



**CODE** **PRIX/ PREIS**

KITDVC24XCA CA11N	Fr 9'060.-
KITDVC24XCA CA11VSN	Fr 9'580.-
KITDVC24XCA SA1N	Fr 8'770.-
KITDVC24XCA SA1VSN	Fr 9'290.-

**CODE** **PRIX/ PREIS**

COUVSOL2040	Fr 200.-
CODVC24	Fr 300.-
COTPOMP	Fr 199.-
PACECO6	Fr 1'690.-
DVC24KITB	Non disponible Nicht erhältlich

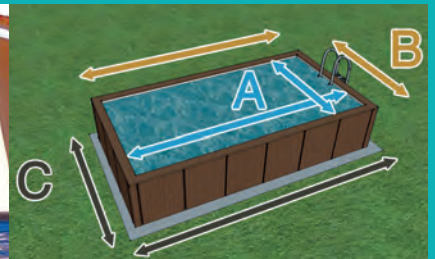

Dimensions en eau / Wassermasse:  
**A = 2,00m x 5,00m x 1,20m**

Dimensions du bassin / Aussenmasse:  
**B = 2,40m x 5,40m x 1,30m**

Dim. dalle béton / Masse Betonboden:  
**C = 3,00m x 6,00m**

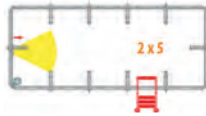

## KIT PISCINE

Composé de:

- Structure en acier ZSV-TEC, aluminium et inox
- Toile du bassin en tissu enduit PVC de couleur **X**  
**X**=code couleur de la toile intérieure:  
**BE**=beige **AZ**=bleu **BI**=blanc
- Margelle supérieure en bois reconstitué de couleur **Y**  
**Y**=code couleur de l'entourage:  
**CA**=brun café
- kit skimmer avec traversées de paroi et tuyaux
- système de filtration complet selon variante
- aspirateur de fond manuel
- échelle de sécurité avec marches rabattables
- 1 projecteur LED

Kit piscine complet avec système de **filtration à cartouche 11m<sup>3</sup>/h** (pompe ¼cv / surface filtrante 4,6m<sup>2</sup>)

Kit piscine complet avec système de **filtration à cartouche 5-11m<sup>3</sup>/h** (pompe ¼cv 550W / coffret de régulation de vitesse de pompe et minuterie / surface filtrante de la cartouche 4,6m<sup>2</sup>)

Kit piscine complet avec groupe de **filtration à sable 6m<sup>3</sup>/h** (pompe ½cv / filtre ø400mm contenant 75kg de sable)

Kit piscine complet avec groupe de **filtration à sable 3-6m<sup>3</sup>/h** (pompe ½cv 450W / coffret de régulation de vitesse de pompe et minuterie / filtre ø400mm avec vanne TOP contenant 75kg de sable)

Le média filtrant des systèmes de filtration à sable n'est pas inclus à la livraison. Nous recommandons l'AFM® dans tous les filtres à sable (21kg d'AFM® remplacent 25kg de sable)

## SCHWIMMBECKENSET

Besteht aus:

- Struktur aus ZSV-TEC Stahl, Aluminium und Edelstahl
- Beckenfolie aus PVC-beschichtetem Stoff in Farbe **X**  
**X**=Farbcode der Folie aussen/innen:  
**BE**=Sandbeige **AZ**=blau **BI**=weiss
- Obere Umrandung aus Kunst-Holz in Farbe **Y**  
**Y**=Farbcode der Umrandung:  
**CA**=Kaffe Braun
- Skimmerset mit Wanddurchführungen und Schläuchen
- Komplette Filteranlage je nach variante
- Manuelle Bodensauger Garnitur
- Sicherheitsleiter mit aufklappbaren Tritten
- 1 LED-Scheinwerfer

Schwimmbeckenset mit **11M<sup>3</sup>/Std. Kartuschen-Filteranlage** (Pumpenleistung ¼PS / Filterfläche 4,6M<sup>2</sup>)

Schwimmbeckenset mit **5-11M<sup>3</sup>/Std. Kartuschen-Filteranlage** (Pumpenleistung ¼PS 550W / Pumpendrehzahlregler und Timer / Filterfläche 4,6M<sup>2</sup>)

Schwimmbeckenset mit **6M<sup>3</sup>/Std.Sandfilteranlage** (Pumpenleistung ½PS / Filter ø400mm mit 75Kg Sandinhalt)

Schwimmbeckenset mit **3-6M<sup>3</sup>/Std. Sandfilteranlage** (Pumpenleistung ½PS 450W / Pumpendrehzahlregler und Timer / Filter ø400mm mit TOP-Ventil und 75Kg Sand-Inhalt)

Filtermaterial von Sandfilteranlagen ist nicht im Lieferumfang enthalten. Wir empfehlen AFM® in allen Sandfiltern (21kg AFM® ersetzen 25kg Quarzsand)



## ACCESSOIRES

Couverture solaire ALUSUN 400µ  
 La couverture isole le bassin durant la nuit, chauffe durant la journée et la face aluminisée limite la prolifération des algues

Couverture d'hivernage à tendeurs  
 Fixée aux pieds par des tendeurs élastiques, la couverture protège le bassin des impuretés et de la lumière

Kit de vidange avec pompe pour couverture à tendeurs  
 Pompe avec tuyau et lest pour vider l'eau qui stagne sur la couverture

Chauffage par pompe à chaleur air/eau ECO+6  
 - 6,7kW de puissance / COP de 5,6 (TA 27°C, TE 26°C, HR 80%)  
 - montage par raccordement direct sans bypass jusqu'à 11m<sup>3</sup>/h  
 - pression acoustique: 37dB à 10m

Set de traverses sous-structure pour l'installation du bassin sur un fond meuble (lit de sable) sans dalle de béton armé

## ZUBEHÖR

Solar-Abdeckung ALUSUN 400µ  
 Die Abdeckung isoliert das Becken nachts, heizt tagsüber und die aluminisierte Oberfläche begrenzt die Algenbildung

Winterabdeckung mit Spannern  
 Die Abdeckung wird mit elastischen Spannern an den Füßen befestigt und schützt das Becken vor Verschmutzung und Licht

Entleerungsset mit Pumpe für Abdeckung  
 Pumpe mit Rohr und Ballast um stehendes Wasser zu entleeren

Heizung mit Luft/Wasser-Wärmepumpe ECO+6  
 - 6,7kW Leistung / COP von 5,6 (TA 27°C, TE 26°C, RL 80%)  
 - Montage durch Direktanschluss ohne Bypass bis 11m<sup>3</sup>/h  
 - Schalleistungspegel: 37bB bei 10M

Satz Unterbauschwellen zur Installation des Beckens auf einem weichen Boden (Sandbett) ohne Stahlbetonplatte

**CODE** **PRIX/ PREIS**

KITDVC25XCA CA11N Fr 9'900.-

KITDVC25XCA CA11VSN Fr 10'420.-

KITDVC25XCA SA1N Fr 9'610.-

KITDVC25XCA SA1VSN Fr 10'130.-

**CODE** **PRIX/ PREIS**

COUVSOL2050 Fr 200.-

CODVC25 Fr 335.-

COTPOMP Fr 199.-

PACECO6 Fr 1'690.-

DVC25KITB Non disponible  
 Nicht erhältlich

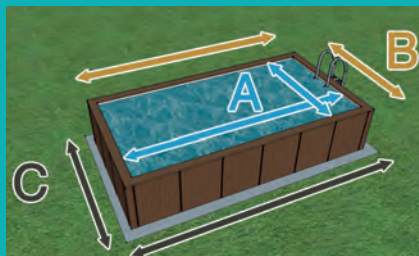

Dimensions en eau / Wassermasse:  
**A = 3,00m x 5,00m x 1,20m**

Dimensions du bassin / Aussenmasse:  
**B = 3,40m x 5,40m x 1,30m**

Dim. dalle béton / Masse Betonboden:  
**C = 4,00m x 6,00m**



## KIT PISCINE

Composé de:

- Structure en acier ZSV-TEC, aluminium et inox
- Toile du bassin en tissu enduit PVC de couleur **X**  
**X**=code couleur de la toile intérieure:  
**BE**=beige **AZ**=bleu **BI**=blanc
- Margelle supérieure en bois reconstitué de couleur **Y**  
**Y**=code couleur de l'entourage:  
**CA**=brun café
- kit skimmer avec traversées de paroi et tuyaux
- système de filtration complet selon variante
- aspirateur de fond manuel
- échelle de sécurité avec marches rabattables
- 1 projecteur LED

## SCHWIMMBECKENSET

Besteht aus:

- Struktur aus ZSV-TEC Stahl, Aluminium und Edelstahl
- Beckenfolie aus PVC-beschichtetem Stoff in Farbe **X**  
**X**=Farbcode der Folie aussen/innen:  
**BE**=Sandbeige **AZ**=blau **BI**=weiss
- Obere Umrandung aus Kunst-Holz in Farbe **Y**  
**Y**=Farbcode der Umrandung:  
**CA**=Kaffeibraun
- Skimmerset mit Wanddurchführungen und Schläuchen
- Komplette Filteranlage je nach variante
- Manuelle Bodensauger Garnitur
- Sicherheitsleiter mit aufklappbaren Tritten
- 1 LED-Scheinwerfer



Kit piscine complet avec système de **filtration à cartouche 11m³/h** (pompe ¼cv / surface filtrante 4,6m²)

Schwimmbeckenset mit **11M³/Std. Kartuschen-Filteranlage** (Pumpenleistung ¼PS / Filterfläche 4,6M²)

CODE	PRIX/ PREIS
KITDVC35XCA CA11N	Fr 10'830.-

Kit piscine complet avec système de **filtration à cartouche 5-11m³/h** (pompe ¼cv 550W / coffret de régulation de vitesse de pompe et minuterie / surface filtrante de la cartouche 4,6m²)

Schwimmbeckenset mit **5-11M³/Std. Kartuschen-Filteranlage** (Pumpenleistung ¼PS 550W / Pumpendrehzahlregler und Timer / Filterfläche 4,6M²)

KITDVC35XCA CA11VSN	Fr 11'350.-
---------------------	-------------

Kit piscine complet avec groupe de **filtration à sable 6m³/h** (pompe ½cv / filtre ø400mm contenant 75kg de sable)

Schwimmbeckenset mit **6M³/Std. Sandfilteranlage** (Pumpenleistung ½PS / Filter ø400mm mit 75Kg Sandinhalt)

KITDVC35XCA SA1N	Fr 10'540.-
------------------	-------------

Kit piscine complet avec groupe de **filtration à sable 5-10m³/h** (pompe ¼cv 550W / coffret de régulation de vitesse de pompe et minuterie / filtre ø500mm avec vanne TOP contenant 100kg de sable)

Schwimmbeckenset mit **5-10M³/Std. Sandfilteranlage** (Pumpenleistung ¼PS 550W / Pumpendrehzahlregler und Timer / Filter ø500mm mit TOP-Ventil und 100Kg Sand-Inhalt)

KITDVC35XCA SA2VSN	Fr 11'270.-
--------------------	-------------

Le média filtrant des systèmes de filtration à sable n'est pas inclus à la livraison. Nous recommandons l'AFM® dans tous les filtres à sable (21kg d'AFM® remplacent 25kg de sable)

Filtermaterial von Sandfilteranlagen ist nicht im Lieferumfang enthalten. Wir empfehlen AFM® in allen Sandfiltern (21kg AFM® ersetzen 25kg Quarzsand)

## ACCESSOIRES

## ZUBEHÖR

Couverture solaire ALUSUN 400µ  
 La couverture isole le bassin durant la nuit, chauffe durant la journée et la face aluminisée limite la prolifération des algues

Solar-Abdeckung ALUSUN 400µ  
 Die Abdeckung isoliert das Becken nachts, heizt tagsüber und die aluminisierte Oberfläche begrenzt die Algenbildung

CODE	PRIX/ PREIS
COUVSOL3050	Fr 290.-

Couverture d'hivernage à tendeurs  
 Fixée aux pieds par des tendeurs élastiques, la couverture protège le bassin des impuretés et de la lumière

Winterabdeckung mit Spannern  
 Die Abdeckung wird mit elastischen Spannern an den Füßen befestigt und schützt das Becken vor Verschmutzung und Licht

CODVC35	Fr 385.-
---------	----------

Enrouleur télescopique mobile sur pieds pour couverture

Aufrollvorrichtung teleskopisch für Abdeckung

ENR120	Fr 949.-
--------	----------

Kit de vidange avec pompe pour couverture à tendeurs  
 Pompe avec tuyau et lest pour vider l'eau qui stagne sur la couverture

Entleerungsset mit Pumpe für Abdeckung  
 Pumpe mit Rohr und Ballast um stehendes Wasser zu entleeren

COTPOMP	Fr 199.-
---------	----------

Chauffage par pompe à chaleur air/eau ECO+6  
 - 6,7kW de puissance / COP de 5,6 (TA 27°C, TE 26°C, HR 80%)  
 - montage par raccordement direct sans bypass jusqu'à 11m³/h  
 - pression acoustique: 37dB à 10m

Heizung mit Luft/Wasser-Wärmepumpe ECO+6  
 - 6,7kW Leistung / COP von 5,6 (TA 27°C, TE 26°C, RL 80%)  
 - Montage durch Direktanschluss ohne Bypass bis 11m³/h  
 - Schalleistungspegel: 37bB bei 10M

PACECO6	Fr 1'690.-
---------	------------

Set de traverses sous-structure pour l'installation du bassin sur un fond meuble (lit de sable) sans dalle de béton armé

Satz Unterbauschwellen zur Installation des Beckens auf einem weichen Boden (Sandbett) ohne Stahlbetonplatte

DVC35KITTB	Fr 3'270.-
------------	------------





Dimensions en eau / Wassermasse:  
**A = 3,00m x 6,00m x 1,20m**

Dimensions du bassin / Aussenmasse:  
**B = 3,40m x 6,40m x 1,30m**

Dim. dalle béton / Masse Betonboden:  
**C = 4,00m x 7,00m**

## KIT PISCINE

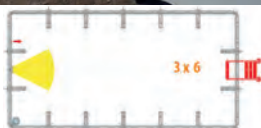

Composé de:

- Structure en acier ZSV-TEC, aluminium et inox
- Toile du bassin en tissu enduit PVC de couleur **X**  
**X**=code couleur de la toile intérieure:  
**BE**=beige **AZ**=bleu **BI**=blanc
- Margelle supérieure en bois reconstitué de couleur **Y**  
**Y**=code couleur de l'entourage:  
**CA**=brun café
- kit skimmer avec traversées de paroi et tuyaux
- système de filtration complet selon variante
- aspirateur de fond manuel
- échelle de sécurité avec marches rabattables
- 1 projecteur LED

Kit piscine complet avec système de **filtration à cartouche 11m³/h** (pompe ¾cv / surface filtrante 4,6m²)

Kit piscine complet avec système de **filtration à cartouche 5-11m³/h** (pompe ¾cv 550W / coffret de régulation de vitesse de pompe et minuterie / surface filtrante de la cartouche 4,6m²)

Kit piscine complet avec groupe de **filtration à sable 10m³/h** (pompe ¾cv / filtre ø500mm contenant 100kg de sable)

Kit piscine complet avec groupe de **filtration à sable 5-10m³/h** (pompe ¾cv 550W / coffret de régulation de vitesse de pompe et minuterie / filtre ø500mm avec vanne TOP contenant 100kg de sable)

Le média filtrant des systèmes de filtration à sable n'est pas inclus à la livraison. Nous recommandons l'AFM® dans tous les filtres à sable (21kg d'AFM® remplacent 25kg de sable)

## SCHWIMMBECKENSET

Besteht aus:

- Struktur aus ZSV-TEC Stahl, Aluminium und Edelstahl
- Beckenfolie aus PVC-beschichtetem Stoff in Farbe **X**  
**X**=Farbcode der Folie aussen/innen:  
**BE**=Sandbeige **AZ**=blau **BI**=weiss
- Obere Umrandung aus Kunst-Holz in Farbe **Y**  
**Y**=Farbcode der Umrandung:  
**CA**=Kaffe Braun
- Skimmerset mit Wanddurchführungen und Schläuchen
- Komplette Filteranlage je nach variante
- Manuelle Bodensauger Garnitur
- Sicherheitsleiter mit aufklappbaren Tritten
- 1 LED-Scheinwerfer

Schwimmbekkenset mit **11M³/Std. Kartuschen-Filteranlage** (Pumpenleistung ¾PS / Filterfläche 4,6M²)

Schwimmbekkenset mit **5-11M³/Std. Kartuschen-Filteranlage** (Pumpenleistung ¾PS 550W / Pumpendrehzahlregler und Timer / Filterfläche 4,6M²)

Schwimmbekkenset mit **10M³/Std. Sandfilteranlage** (Pumpenleistung ¾PS / Filter ø500mm mit 100Kg Sandinhalt)

Schwimmbekkenset mit **5-10M³/Std. Sandfilteranlage** (Pumpenleistung ¾PS 550W / Pumpendrehzahlregler und Timer / Filter ø500mm mit TOP-Ventil und 100Kg Sand-Inhalt)

Filtermaterial von Sandfilteranlagen ist nicht im Lieferumfang enthalten. Wir empfehlen AFM® in allen Sandfiltern (21kg AFM® ersetzen 25kg Quarzsand)



**CODE** **PRIX/ PREIS**

KITDVC36XCA CA11N Fr 11'710.-

KITDVC36XCA CA11VSN Fr 12'230.-

KITDVC36XCA SA2N Fr 11'630.-

KITDVC36XCA SA2VSN Fr 12'150.-

## ACCESSOIRES

Couverture solaire ALUSUN 400µ  
 La couverture isole le bassin durant la nuit, chauffe durant la journée et la face aluminisée limite la prolifération des algues

Couverture d'hivernage à tendeurs  
 Fixée aux pieds par des tendeurs élastiques, la couverture protège le bassin des impuretés et de la lumière

Enrouleur télescopique mobile sur pieds pour couverture

Kit de vidange avec pompe pour couverture à tendeurs  
 Pompe avec tuyau et lest pour vider l'eau qui stagne sur la couverture

Chauffage par pompe à chaleur air/eau ECO+6  
 - 6,7kW de puissance / COP de 5,6 (TA 27°C, TE 26°C, HR 80%)  
 - montage par raccordement direct sans bypass jusqu'à 11m³/h  
 - pression acoustique: 37dB à 10m

Set de traverses sous-structure pour l'installation du bassin sur un fond meuble (lit de sable) sans dalle de béton armé

## ZUBEHÖR

Solar-Abdeckung ALUSUN 400µ  
 Die Abdeckung isoliert das Becken nachts, heizt tagsüber und die aluminisierte Oberfläche begrenzt die Algenbildung

Winterabdeckung mit Spannern  
 Die Abdeckung wird mit elastischen Spannern an den Füßen befestigt und schützt das Becken vor Verschmutzung und Licht

Aufrollvorrichtung teleskopisch für Abdeckung

Entleerungsset mit Pumpe für Abdeckung  
 Pumpe mit Rohr und Ballast um stehendes Wasser zu entleeren

Heizung mit Luft/Wasser-Wärmepumpe ECO+6  
 - 6,7kW Leistung / COP von 5,6 (TA 27°C, TE 26°C, RL 80%)  
 - Montage durch Direktanschluss ohne Bypass bis 11m³/h  
 - Schalleistungspegel: 37bB bei 10M

Satz Unterbauschwellen zur Installation des Beckens auf einem weichen Boden (Sandbett) ohne Stahlbetonplatte

**CODE** **PRIX/ PREIS**

COUVSOL3060 Fr 340.-

CODVC36 Fr 415.-

ENR120 Fr 949.-

COTPOMP Fr 199.-

PACECO6 Fr 1'690.-

DVC36KITTB Fr 3'740.-

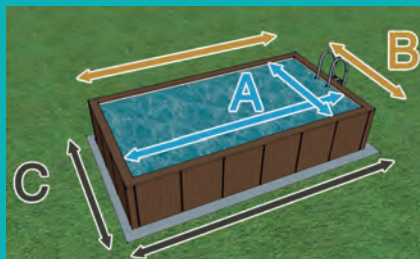

Dimensions en eau / Wassermasse:  
**A = 3,00m x 7,00m x 1,20m**

Dimensions du bassin / Aussenmasse:  
**B = 3,40m x 7,40m x 1,30m**

Dim. dalle béton / Masse Betonboden:  
**C = 4,00m x 8,00m**



## KIT PISCINE

Composé de:

- Structure en acier ZSV-TEC, aluminium et inox
- Toile du bassin en tissu enduit PVC de couleur **X**  
**X**=code couleur de la toile intérieure:  
**BE**=beige **AZ**=bleu **BI**=blanc
- Margelle supérieure en bois reconstitué de couleur **Y**  
**Y**=code couleur de l'entourage:  
**CA**=brun café
- kit skimmer avec traversées de paroi et tuyaux
- système de filtration complet selon variante
- aspirateur de fond manuel
- échelle de sécurité avec marches rabattables
- 2 projecteurs LED

## SCHWIMMBECKENSET

Besteht aus:

- Struktur aus ZSV-TEC Stahl, Aluminium und Edelstahl
- Beckenfolie aus PVC-beschichtetem Stoff in Farbe **X**  
**X**=Farbcode der Folie aussen/innen:  
**BE**=Sandbeige **AZ**=blau **BI**=weiss
- Obere Umrandung aus Kunst-Holz in Farbe **Y**  
**Y**=Farbcode der Umrandung:  
**CA**=Kaffe Braun
- Skimmerset mit Wanddurchführungen und Schläuchen
- Komplette Filteranlage je nach variante
- Manuelle Bodensauger Garnitur
- Sicherheitsleiter mit aufklappbaren Tritten
- 2 LED-Scheinwerfer



Kit piscine complet avec système de **filtration à cartouche 11m³/h** (pompe ¼cv / surface filtrante 4,6m²)

Schwimmbeckenset mit **11M³/Std. Kartuschen-Filteranlage** (Pumpenleistung ¼PS / Filterfläche 4,6M²)

CODE	PREIS
KITDVC37XCA CA11N	Fr 12'550.-

Kit piscine complet avec système de **filtration à cartouche 5-11m³/h** (pompe ¼cv 550W / coffret de régulation de vitesse de pompe et minuterie / surface filtrante de la cartouche 4,6m²)

Schwimmbeckenset mit **5-11M³/Std. Kartuschen-Filteranlage** (Pumpenleistung ¼PS 550W / Pumpendrehzahlregler und Timer / Filterfläche 4,6M²)

KITDVC37XCA CA11VSN	Fr 13'070.-
---------------------	-------------

Kit piscine complet avec groupe de **filtration à sable 10m³/h** (pompe ¼cv / filtre ø500mm contenant 100kg de sable)

Schwimmbeckenset mit **10M³/Std. Sandfilteranlage** (Pumpenleistung ¼PS / Filter ø500mm mit 100Kg Sandinhalt)

KITDVC37XCA SA2N	Fr 12'470.-
------------------	-------------

Kit piscine complet avec groupe de **filtration à sable 5-10m³/h** (pompe ¼cv 550W / coffret de régulation de vitesse de pompe et minuterie / filtre ø500mm avec vanne TOP contenant 100kg de sable)

Schwimmbeckenset mit **5-10M³/Std. Sandfilteranlage** (Pumpenleistung ¼PS 550W / Pumpendrehzahlregler und Timer / Filter ø500mm mit TOP-Ventil und 100Kg Sand-Inhalt)

KITDVC37XCA SA2VSN	Fr 12'990.-
--------------------	-------------

Le média filtrant des systèmes de filtration à sable n'est pas inclus à la livraison. Nous recommandons l'AFM® dans tous les filtres à sable (21kg d'AFM® remplacent 25kg de sable)

Filtermaterial von Sandfilteranlagen ist nicht im Lieferumfang enthalten. Wir empfehlen AFM® in allen Sandfiltern (21kg AFM® ersetzen 25kg Quarzsand)

## ACCESSOIRES

## ZUBEHÖR

Couverture solaire ALUSUN 400µ  
 La couverture isole le bassin durant la nuit, chauffe durant la journée et la face aluminisée limite la prolifération des algues

Solar-Abdeckung ALUSUN 400µ  
 Die Abdeckung isoliert das Becken nachts, heizt tagsüber und die aluminisierte Oberfläche begrenzt die Algenbildung

CODE	PREIS
COUVSOL3070	Fr 395.-

Couverture d'hivernage à tendeurs  
 Fixée aux pieds par des tendeurs élastiques, la couverture protège le bassin des impuretés et de la lumière

Winterabdeckung mit Spannern  
 Die Abdeckung wird mit elastischen Spannern an den Füßen befestigt und schützt das Becken vor Verschmutzung und Licht

CODVC37	Fr 460.-
---------	----------

Enrouleur télescopique mobile sur pieds pour couverture

Aufrollvorrichtung teleskopisch für Abdeckung

ENR120	Fr 949.-
--------	----------

Kit de vidange avec pompe pour couverture à tendeurs  
 Pompe avec tuyau et lest pour vider l'eau qui stagne sur la couverture

Entleerungsset mit Pumpe für Abdeckung  
 Pumpe mit Rohr und Ballast um stehendes Wasser zu entleeren

COTPOMP	Fr 199.-
---------	----------

Chauffage par pompe à chaleur air/eau ECO+9  
 - 10,1kW de puissance / COP de 5,2 (TA 27°C, TE 26°C, HR 80%)  
 - montage par raccordement direct sans bypass jusqu'à 11m³/h  
 - pression acoustique: 40dB à 10m

Heizung mit Luft/Wasser-Wärmepumpe ECO+9  
 - 10,1 kW Leistung / COP von 5,2 (TA 27°C, TE 26°C, RL 80%)  
 - Montage durch Direktanschluss ohne Bypass bis 11m³/h  
 - Schalleistungspegel: 40dB bei 10M

PACECO9	Fr 2'020.-
---------	------------

Set de traverses sous-structure pour l'installation du bassin sur un fond meuble (lit de sable) sans dalle de béton armé

Satz Unterbauschwellen zur Installation des Beckens auf einem weichen Boden (Sandbett) ohne Stahlbetonplatte

DVC37KITB	Fr 4'210.-
-----------	------------



Dimensions en eau / Wassermasse:  
**A = 4,00m x 8,00m x 1,20m**

Dimensions du bassin / Aussenmasse:  
**B = 4,40m x 8,40m x 1,30m**

Dim. dalle béton / Masse Betonboden:  
**C = 5,00m x 9,00m**

## KIT PISCINE

Composé de:

- Structure en acier ZSV-TEC, aluminium et inox
- Toile du bassin en tissu enduit PVC de couleur **X**  
**X**=code couleur de la toile intérieure:  
**BE=beige AZ=bleu BI=blanc**
- Margelle supérieure en bois reconstitué de couleur **Y**  
**Y**=code couleur de l'entourage:  
**CA=brun café**
- kit skimmer avec traversées de paroi et tuyaux
- système de filtration complet selon variante
- aspirateur de fond manuel
- échelle de sécurité avec marches rabattables
- 2 projecteurs LED



## SCHWIMMBECKENSET

Besteht aus:

- Struktur aus ZSV-TEC Stahl, Aluminium und Edelstahl
- Beckenfolie aus PVC-beschichtetem Stoff in Farbe **X**  
**X**=Farbcode der Folie aussen/innen:  
**BE=Sandbeige AZ=blau BI=weiss**
- Obere Umrandung aus Kunst-Holz in Farbe **Y**  
**Y**=Farbcode der Umrandung:  
**CA=Kaffe Braun**
- Skimmerset mit Wanddurchführungen und Schläuchen
- Komplette Filteranlage je nach variante
- Manuelle Bodensauger Garnitur
- Sicherheitsleiter mit aufklappbaren Tritten
- 2 LED-Scheinwerfer



Kit piscine complet avec système de **filtration à cartouche 11m³/h** (pompe ¾cv / surface filtrante 4,6m²)

Schwimmbeckenset mit **11M³/Std. Kartuschen-Filteranlage** (Pumpenleistung ¾PS / Filterfläche 4,6M²)

CODE	PRIX/ PREIS
KITDVC48XCA CA11N	Fr 14'630.-

Kit piscine complet avec groupe de **filtration à sable 10m³/h** (pompe ¾cv / filtre ø500mm contenant 100kg de sable)

Schwimmbeckenset mit **10M³/Std. Sandfilteranlage** (Pumpenleistung ¾PS / Filter ø500mm mit 100Kg Sandinhalt)

KITDVC48XCA SA2N	Fr 14'550.-
------------------	-------------

Kit piscine complet avec groupe de **filtration à sable 5-10m³/h** (pompe ¾cv 550W / coffret de régulation de vitesse de pompe et minuterie / filtre ø500mm avec vanne TOP contenant 100kg de sable)

Schwimmbeckenset mit **5-10M³/Std. Sandfilteranlage** (Pumpenleistung ¾PS 550W / Pumpendrehzahlregler und Timer / Filter ø500mm mit TOP-Ventil und 100Kg Sand-Inhalt)

KITDVC48XCA SA2VSN	Fr 15'070.-
--------------------	-------------

Le média filtrant des systèmes de filtration à sable n'est pas inclus à la livraison. Nous recommandons l'AFM® dans tous les filtres à sable (21kg d'AFM® remplacent 25kg de sable)

Filtermaterial von Sandfilteranlagen ist nicht im Lieferumfang enthalten. Wir empfehlen AFM® in allen Sandfiltern (21kg AFM® ersetzen 25kg Quarzsand)

## ACCESSOIRES

Couverture solaire ALUSUN 400µ

La couverture isole le bassin durant la nuit, chauffe durant la journée et la face aluminisée limite la prolifération des algues

Solar-Abdeckung ALUSUN 400µ

Die Abdeckung isoliert das Becken nachts, heizt tagsüber und die aluminisierte Oberfläche begrenzt die Algenbildung

CODE	PRIX/ PREIS
------	-------------

Couverture d'hivernage à tendeurs

Fixée aux pieds par des tendeurs élastiques, la couverture protège le bassin des impuretés et de la lumière

Winterabdeckung mit Spannern

Die Abdeckung wird mit elastischen Spannern an den Füßen befestigt und schützt das Becken vor Verschmutzung und Licht

COUVSOL4080	Fr 590.-
-------------	----------

Enrouleur télescopique mobile sur pieds pour couverture

Aufrollvorrichtung teleskopisch für Abdeckung

CODVC48	Fr 575.-
---------	----------

Kit de vidange avec pompe pour couverture à tendeurs  
 Pompe avec tuyau et lest pour vider l'eau qui stagne sur la couverture

Entleerungsset mit Pumpe für Abdeckung  
 Pumpe mit Rohr und Ballast um stehendes Wasser zu entleeren

ENR120	Fr 949.-
--------	----------

Système de chauffage solaire complet prêt à brancher avec tapis de 7,7m² et kit de dérivation (bypass) manuel incluant les tuyaux de raccordement 1 1/2"

Komplette Solarheizungs-Anlage steckerfertig mit Solarkollektor SUNNY-MAX 7,7m² und manuellem Bypass-Kit inkl. Verbindungsschläuchen 1 1/2"

COTPOMP	Fr 199.-
---------	----------

Chauffage par pompe à chaleur air/eau ECO+14

- 14,1kW de puissance / COP de 5,45 (TA 27°C, TE 26°C, HR 80%)
- montage par raccordement direct sans bypass jusqu'à 11m³/h
- pression acoustique: 41dB à 10m

Heizung mit Luft/Wasser-Wärmepumpe ECO+14

- 14,1 kW Leistung / COP von 5,45 (TA 27°C, TE 26°C, RL 80%)
- Montage durch Direktanschluss ohne Bypass bis 11m³/h
- Schalleistungspegel: 41dB bei 10M

SMSETM	Fr 1'399.-
--------	------------

Set de traverses sous-structure pour l'installation du bassin sur un fond meuble (lit de sable) sans dalle de béton armé

Satz Unterbauschwellen zur Installation des Beckens auf einem weichen Boden (Sandbett) ohne Stahlbetonplatte

PACECO14	Fr 2'495.-
----------	------------

DVC48KITTB	Fr 5'045.-
------------	------------



Dimensions en eau / Wassermasse:  
**A = 4,00m x 9,00m x 1,20m**

Dimensions du bassin / Aussenmasse:  
**B = 4,40m x 9,40m x 1,30m**

Dim. dalle béton / Masse Betonboden:  
**C = 5,00m x 10,00m**



## KIT PISCINE

Composé de:

- Structure en acier ZSV-TEC, aluminium et inox
- Toile du bassin en tissu enduit PVC de couleur **X**
- X**=code couleur de la toile intérieure:  
**BE=beige AZ=bleu BI=blanc**
- Margelle supérieure en bois reconstitué de couleur **Y**
- Y**=code couleur de l'entourage:  
**CA=brun café**
- kit 2 skimmers avec traversées de paroi et tuyaux
- système de filtration complet selon variante
- aspirateur de fond manuel
- échelle de sécurité avec marches rabattables
- 2 projecteurs LED

## SCHWIMMBECKENSET

Besteht aus:

- Struktur aus ZSV-TEC Stahl, Aluminium und Edelstahl
- Beckenfolie aus PVC-beschichtetem Stoff in Farbe **X**
- X**=Farbcode der Folie aussen/innen:  
**BE=Sandbeige AZ=blau BI=weiss**
- Obere Umrandung aus Kunst-Holz in Farbe **Y**
- Y**=Farbcode der Umrandung:  
**CA=Kaffeebraun**
- 2-Skimmerset mit Wanddurchführungen und Schläuchen
- Komplette Filteranlage je nach variante
- Manuelle Bodensauger Garnitur
- Sicherheitsleiter mit aufklappbaren Tritten
- 2 LED-Scheinwerfer



Kit piscine complet avec système de **filtration à cartouche 15m³/h** (pompe 1cv / surface filtrante 9,2m²)

Schwimmbeckenset mit **15M³/Std. Kartuschen-Filteranlage** (Pumpenleistung 1PS / Filterfläche 9,2M²)

CODE	PREIS
KITDVC49XCA CA15N	Fr 17'020.-

Kit piscine complet avec système de **filtration à cartouche 6-15m³/h** (pompe 1cv 750W / coffret de régulation de vitesse de pompe et minuterie / surface filtrante des cartouches 9,2m²)

Schwimmbeckenset mit **6-15M³/Std. Kartuschen-Filteranlage** (Pumpenleistung 1PS 750W / Pumpendrehzahlregler und Timer / Filterfläche 9,2M²)

KITDVC49XCA CA15VSN	Fr 17'540.-
---------------------	-------------

Kit piscine complet avec groupe de **filtration à sable 15m³/h** (pompe 1cv / filtre ø500mm contenant 150kg de sable)

Schwimmbeckenset mit **15M³/Std. Sandfilteranlage** (Pumpenleistung 1PS / Filter ø600mm mit 150Kg Sandinhalt)

KITDVC49XCA SA3N	Fr 16'520.-
------------------	-------------

Kit piscine complet avec groupe de **filtration à sable 6-15m³/h** (pompe 1cv 750W / coffret de régulation de vitesse de pompe et minuterie / filtre ø600mm avec vanne TOP contenant 150kg de sable)

Schwimmbeckenset mit **6-15M³/Std. Sandfilteranlage** (Pumpenleistung 1PS 750W / Pumpendrehzahlregler und Timer / Filter ø600mm mit TOP-Ventil und 150Kg Sand-Inhalt)

KITDVC49XCA SA3VSN	Fr 17'040.-
--------------------	-------------

Le média filtrant des systèmes de filtration à sable n'est pas inclus à la livraison. Nous recommandons l'AFM® dans tous les filtres à sable (21kg d'AFM® remplacent 25kg de sable)

Filtermaterial von Sandfilteranlagen ist nicht im Lieferumfang enthalten. Wir empfehlen AFM® in allen Sandfiltern (21kg AFM® ersetzen 25kg Quarzsand)

## ACCESSOIRES

## ZUBEHÖR

Couverture solaire ALUSUN 400µ  
 La couverture isole le bassin durant la nuit, chauffe durant la journée et la face aluminisée limite la prolifération des algues

Solar-Abdeckung ALUSUN 400µ  
 Die Abdeckung isoliert das Becken nachts, heizt tagsüber und die aluminisierte Oberfläche begrenzt die Algenbildung

CODE	PREIS
COUVSOL4090	Fr 660.-

Couverture d'hivernage à tendeurs  
 Fixée aux pieds par des tendeurs élastiques, la couverture protège le bassin des impuretés et de la lumière

Winterabdeckung mit Spannern  
 Die Abdeckung wird mit elastischen Spannern an den Füßen befestigt und schützt das Becken vor Verschmutzung und Licht

CODVC49	Fr 740.-
---------	----------

Enrouleur télescopique mobile sur pieds pour couverture

Aufrollvorrichtung teleskopisch für Abdeckung

ENR120	Fr 949.-
--------	----------

Kit de vidange avec pompe pour couverture à tendeurs  
 Pompe avec tuyau et lest pour vider l'eau qui stagne sur la couverture

Entleerungsset mit Pumpe für Abdeckung  
 Pumpe mit Rohr und Ballast um stehendes Wasser zu entleeren

COTPOMP	Fr 199.-
---------	----------

Chauffage par pompe à chaleur air/eau ECO+14  
 - 14,1kW de puissance / COP de 5,45 (TA 27°C, TE 26°C, HR 80%)  
 - montage par raccordement direct sans bypass jusqu'à 11m³/h  
 - pression acoustique: 41dB à 10m

Heizung mit Luft/Wasser-Wärmepumpe ECO+14  
 - 14,1 kW Leistung / COP von 5,45 (TA 27°C, TE 26°C, RL 80%)  
 - Montage durch Direktanschluss ohne Bypass bis 11m³/h  
 - Schalleleistungspegel: 41dB bei 10M

PACECO14	Fr 2'495.-
----------	------------

Set de traverses sous-structure pour l'installation du bassin sur un fond meuble (lit de sable) sans dalle de béton armé

Satz Unterbauschwellen zur Installation des Beckens auf einem weichen Boden (Sandbett) ohne Stahlbetonplatte

DVC49KITTB	Fr 5'510.-
------------	------------

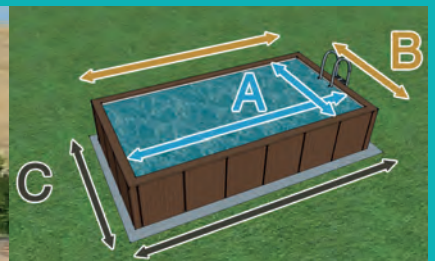

Dimensions en eau / Wassermasse:  
**A = 5,00m x 10,00m x 1,20m**

Dimensions du bassin / Aussenmasse:  
**B = 5,40m x 10,40m x 1,30m**

Dim. dalle béton / Masse Betonboden:  
**C = 6,00m x 11,00m**

## KIT PISCINE

Composé de:

- Structure en acier ZSV-TEC, aluminium et inox
- Toile du bassin en tissu enduit PVC de couleur **X**  
**X**=code couleur de la toile intérieure:  
**BE**=beige **AZ**=bleu **BI**=blanc
- Margelle supérieure en bois reconstitué de couleur **Y**  
**Y**=code couleur de l'entourage:  
**CA**=brun café
- kit 2 skimmers avec traversées de paroi et tuyaux
- système de filtration complet selon variante
- aspirateur de fond manuel
- échelle d'accès en inox
- 2 projecteurs LED



## SCHWIMMBECKENSET

Besteht aus:

- Struktur aus ZSV-TEC Stahl, Aluminium und Edelstahl
- Beckenfolie aus PVC-beschichtetem Stoff in Farbe **X**  
**X**=Farbcode der Folie:  
**BE**=Sandbeige **AZ**=blau **BI**=weiss
- Obere Umrandung aus Kunst-Holz in Farbe **Y**  
**Y**=Farbcode der Umrandung:  
**CA**=Kaffe Braun
- 2-Skimmerset mit Wanddurchführungen und Schläuchen
- Komplette Filteranlage je nach variante
- Manuelle Bodensauger Garnitur
- Zugangsleiter aus Edelstahl
- 2 LED-Scheinwerfer



Kit piscine complet avec système de **filtration à cartouche 15m³/h** (pompe 1cv / surface filtrante 9,2m²)

Schwimmbeckenset mit **15M³/Std. Kartuschen-Filteranlage** (Pumpenleistung 1PS / Filterfläche 9,2M²)

CODE	PRIX/ PREIS
KITDVC510XCA CA15N	Fr 19'040.-

Kit piscine complet avec système de **filtration à cartouche 6-15m³/h** (pompe 1cv 750W / coffret de régulation de vitesse de pompe et minuterie / surface filtrante des cartouches 9,2m²)

Schwimmbeckenset mit **6-15M³/Std. Kartuschen-Filteranlage** (Pumpenleistung 1PS 750W / Pumpendrehzahlregler und Timer / Filterfläche 9,2M²)

KITDVC510XCA CA15VSN	Fr 19'560.-
----------------------	-------------

Kit piscine complet avec groupe de **filtration à sable 15m³/h** (pompe 1cv / filtre ø500mm contenant 150kg de sable)

Schwimmbeckenset mit **15M³/Std. Sandfilteranlage** (Pumpenleistung 1PS / Filter ø600mm mit 150Kg Sandinhalt)

KITDVC510XCA SA3N	Fr 18'540.-
-------------------	-------------

Kit piscine complet avec groupe de **filtration à sable 6-15m³/h** (pompe 1cv 750W / coffret de régulation de vitesse de pompe et minuterie / filtre ø600mm avec vanne TOP contenant 150kg de sable)

Schwimmbeckenset mit **6-15M³/Std. Sandfilteranlage** (Pumpenleistung 1PS 750W / Pumpendrehzahlregler und Timer / Filter ø600mm mit TOP-Ventil und 150Kg Sand-Inhalt)

KITDVC510XCA SA3VSN	Fr 19'060.-
---------------------	-------------

Le média filtrant des systèmes de filtration à sable n'est pas inclus à la livraison. Nous recommandons l'AFM® dans tous les filtres à sable (21kg d'AFM® remplacent 25kg de sable)

Filtermaterial von Sandfilteranlagen ist nicht im Lieferumfang enthalten. Wir empfehlen AFM® in allen Sandfiltern (21kg AFM® ersetzen 25kg Quarzsand)

## ACCESSOIRES

Couverture solaire ALUSUN 400µ  
La couverture isole le bassin durant la nuit, chauffe durant la journée et la face aluminisée limite la prolifération des algues

Solar-Abdeckung ALUSUN 400µ  
Die Abdeckung isoliert das Becken nachts, heizt tagsüber und die aluminisierte Oberfläche begrenzt die Algenbildung

CODE	PRIX/ PREIS
------	-------------

Couverture d'hivernage à tendeurs  
Fixée aux pieds par des tendeurs élastiques, la couverture protège le bassin des impuretés et de la lumière

Winterabdeckung mit Spannern  
Die Abdeckung wird mit elastischen Spannern an den Füßen befestigt und schützt das Becken vor Verschmutzung und Licht

COUVSOL5010	Fr 910.-
-------------	----------

Enrouleur télescopique mobile sur pieds pour couverture

Aufrollvorrichtung teleskopisch für Abdeckung

CODVC510	Fr 830.-
----------	----------

Kit de vidange avec pompe pour couverture à tendeurs  
Pompe avec tuyau et lest pour vider l'eau qui stagne sur la couverture

Entleerungsset mit Pumpe für Abdeckung  
Pumpe mit Rohr und Ballast um stehendes Wasser zu entleeren

ENR120	Fr 949.-
--------	----------

Chauffage par pompe à chaleur air/eau 15kW  
- 15kW de puissance / COP de 7,3! (TA 27°C, TE 26°C, HR 80%)  
- montage par raccordement direct sans bypass jusqu'à 11m³/h  
- pression acoustique: 24-35dB à 10m

Heizung mit Luft/Wasser-Wärmepumpe 15kW  
- 15kW Leistung / COP von 7,3! (TA 27°C, TE 26°C, RL 80%)  
- Montage durch Direktanschluss ohne Bypass bis 11m³/h  
- Schalleistungspegel: 24-35dB bei 10M

COTPOMP	Fr 199.-
---------	----------

Set de traverses sous-structure pour l'installation du bassin sur un fond meuble (lit de sable) sans dalle de béton armé

Satz Unterbauschwellen zur Installation des Beckens auf einem weichen Boden (Sandbett) ohne Stahlbetonplatte

PACDURAV15	Fr 3'995.-
------------	------------

DVC510KITTB	Fr 8'155.-
-------------	------------



Du sur-mesures? Pas de problème!  
 Grâce à la structure modulaire de la DolceVita COUNTRY, il est possible de réaliser des bassins de dimensions personnalisées.  
 Notre bureau technique est à même de répondre à toutes les demandes de faisabilité.

Dimension minimale: 2,00m  
 Dimension maximale: 12,00m  
 Intervalle: NAKED: 0,50m / RATTAN: 1,00m

**ATTENTION: Une dimension spéciale est possible sur 1 côté seulement!**  
**A COMMANDER AVANT LE 15 MARS!!!!!!!**

Ein Becken auf Mass? Kein Problem!  
 Sollte keines unserer Serienprodukte Ihren Anforderungen entsprechen, steht Ihnen unsere technische Abteilung für jedwede Beratung zu Verfügung. Dank seine Modulare Struktur ist das DolceVita COUNTRY auch nach Kundenwunsch auf Mass realisierbar.  
 Mindestgrösse: 2,00m  
 Maximale Grösse: 12,00m  
 Intervall: NAKED: 0,50m / RATTAN: 1,00m

**VORSICHT: Eine spezielle Abmessung ist nur auf einer Seite möglich!**  
**VOR DEM 15. MÄRZ BESTELLEN !!!!!!!!**

## Exemples de kit piscine

- Composé de:
- Structure en acier ZSV-TEC, aluminium et inox
  - Toile du bassin en tissu enduit PVC de couleur **X**  
**X=code couleur de la toile intérieure:**  
**BE=beige AZ=bleu BI=blanc**
  - Entourage de panneaux en fibre synthétique de couleur **Y**  
**Y=code couleur de l'entourage:**  
**CA=brun café GR=gris (seulement RATTAN!!!)**
  - Margelle supérieure en bois reconstitué assortie aux panneaux
  - kit skimmer avec traversées de paroi et tuyaux
  - système de filtration complet selon variante
  - aspirateur de fond manuel
  - échelle de sécurité avec marches rabattables

Kit piscine NAKED de dimensions intérieures **2,50m x 4,00m**  
 (2,90m x 4,40m hors tout) avec groupe de filtration à cartouche 11m³/h, 1 spot LED, toile blanche, bord café

Kit piscine RATTAN de dimensions intérieures **3,00m x 9,00m**  
 (3,90m x 7,90m hors tout) avec groupe de filtration à sable 10m³/h, 2 spots LED, toile bleue, bord et panneaux bruns

Kit piscine RATTAN de dimensions intérieures **6,00m x 6,00m**  
 (6,40m x 6,40m hors tout) avec groupe de filtration à cartouche 11m³/h, 2 spots LED, toile beige, bord et panneaux gris

Le média filtrant des systèmes de filtration à sable n'est pas inclus à la livraison. Nous recommandons l'AFM® dans tous les filtres à sable (21kg d'AFM® remplacent 25kg de sable)

## Beispiel Schwimmbeckenset

- Besteht aus:
- Struktur aus ZSV-TEC Stahl, Aluminium und Edelstahl
  - Beckenfolie aus PVC-beschichtetem Stoff in Farbe **X**  
**X=Farbcode der Folie aussen/innen:**  
**BE=Sandbeige AZ=blau BI=weiss**
  - Seitenpaneele aus Korbgeflecht Farbe **Y**  
**Y=Farbcode der Umrandung:**  
**CA=Kaffe Braun GR=grau (Nur RATTAN!!!)**
  - Obere Umrandung aus rekonstituiertem Holz
  - Skimmerset mit Wanddurchführungen und Schläuchen
  - Komplette Filteranlage je nach variante
  - Manuelle Bodensauger Garnitur
  - Sicherheitsleiter mit aufklappbaren Tritten

NAKED Set mit Innenabmessungen **2,50m x 4,00m**  
 (2,90m x 4,40m aussenmasse) mit Kartuschenfilteranlage 11m³/h, 1 Scheinwerfer, weisse Folie, braune Umrandung

RATTAN Set mit Innenabmessungen **3,00m x 9,00m**  
 (3,90m x 7,90m aussenmasse) mit Sandfilteranlage 10m³/h, 2 Scheinwerfer, blaue Folie, braunen Paneelen

RATTAN Set mit Innenabmessungen **6,00m x 6,00m**  
 (6,40m x 6,40m aussenmasse) mit Kartuschenfilteranlage 11m³/h, 2 Scheinwerfer, beige Folie, grauen Paneelen

Filtermaterial von Sandfilteranlagen ist nicht im Lieferumfang enthalten. Wir empfehlen AFM® in allen Sandfiltern (21kg AFM® ersetzen 25kg Quarzsand)

CODE	PRIX/ PREIS
KITDVC025040 BICACA11N	Fr 10'010.-
KITDVC030090 AZCASA2R	Fr 18'969.-
KITDVR060060 BEGRCA11R	Fr 19'049.-



Du sur-mesures? Pas de problème!  
Notre bureau technique est à même de répondre à toutes les demandes de faisabilité.

Dimension minimale: 2,00m  
Dimension maximale: 12,00m  
Intervalle: 1,00m

Ein Becken auf Mass? Kein Problem!  
Sollte keines unserer Serienprodukte Ihren Anforderungen entsprechen, steht Ihnen unsere technische Abteilung für jedwede Beratung zu Verfügung.  
Mindestgrösse: 2,00m  
Maximale Grösse: 12,00m  
Intervall: 1,00m

**ATTENTION: Sur DIVA ou DIVA LTI, une dimension spéciale est possible sur le long côté seulement!**  
**A COMMANDER AVANT LE 15 MARS!!!!!!!**

**VORSICHT: Beim DIVA(LTI)-Modell ist eine spezielle Abmessung nur auf die Lange Seite möglich!**  
**VOR DEM 15. MÄRZ BESTELLEN !!!!!!!!**

## Exemples de kit piscine

Composé de:

- Structure en acier ZSV-TEC, aluminium et inox
- Toile du bassin en tissu enduit PVC de couleur **X**  
**X**=code couleur de la toile intérieure:  
**BE=beige AZ=bleu BI=blanc**
- Entourage de panneaux en fibre synthétique de couleur **Y**  
**Y**=code couleur de l'entourage:  
**GR=gris BI=blanc**
- kit skimmer avec traversées de paroi et tuyaux
- système de filtration complet selon variante
- aspirateur de fond manuel
- échelle d'accès en inox

Kit piscine DIVA de dimensions intérieures **2,00m x 7,00m**  
(2,90m x 5,40m hors tout) avec groupe de filtration à cartouche  
11m³/h, 1 spot LED, toile blanche, panneaux gris

Kit piscine DIVA de dimensions intérieures **3,00m x 9,00m**  
(3,90m x 7,40m hors tout) avec groupe de filtration à sable  
10m³/h, 2 spots LED, toile bleue, panneaux bruns

Kit piscine DIVA de dimensions intérieures **6,00m x 6,00m**  
(6,40m x 6,40m hors tout) avec groupe de filtration à cartouche  
11m³/h, 2 spots LED, toile beige, panneaux bruns

Kit piscine DIVA LTI de dimensions intérieures **3,00m x 10,00m**  
(3,40m x 11,10m hors tout) avec groupe de filtration à sable  
15m³/h, 3 spots LED, toile bleue, panneaux blancs

Le média filtrant des systèmes de filtration à sable n'est pas inclus à la livraison. Nous recommandons l'AFM® dans tous les filtres à sable (21kg d'AFM® remplacent 25kg de sable)

## Beispiel Schwimmbeckenset

Besteht aus:

- Struktur aus ZSV-TEC Stahl, Aluminium und Edelstahl
- Beckenfolie aus PVC-beschichtetem Stoff in Farbe **X**  
**X**=Farbcode der Folie aussen/innen:  
**BE=Sandbeige AZ=blau BI=weiss**
- Seitenpaneele aus Korbgeflecht Farbe **Y**  
**Y**=Farbcode der Umrandung:  
**GR=grau BI=weiss**
- Skimmerset mit Wanddurchführungen und Schläuchen
- Komplette Filteranlage je nach variante
- Manuelle Bodensauger Garnitur
- Zugangsleiter aus Edelstahl

DIVA Pool-Set mit Innenabmessungen **2,00m x 7,00m**  
(2,90m x 5,40m aussenmasse) mit Kartuschenfilteranlage  
11m³/h, 1 Scheinwerfer, weisse Folie, grauen Paneelen

DIVA Pool-Set mit Innenabmessungen **3,00m x 9,00m**  
(3,90m x 7,40m aussenmasse) mit Sandfilteranlage  
10m³/h, 2 Scheinwerfer, blaue Folie, braunen Paneelen

DIVA Pool-Set mit Innenabmessungen **6,00m x 6,00m**  
(6,40m x 6,40m aussenmasse) mit Kartuschenfilteranlage  
11m³/h, 2 Scheinwerfer, beige Folie, braunen Paneelen

DIVA LTI Set mit Innenabmessungen **3,00m x 10,00m**  
(3,40m x 11,10m aussenmasse) mit Sandfilteranlage  
15m³/h, 3 Scheinwerfer, weisse Folie, weissen Paneelen

Filtermaterial von Sandfilteranlagen ist nicht im Lieferumfang enthalten. Wir empfehlen AFM® in allen Sandfiltern (21kg AFM® ersetzen 25kg Quarzsand)

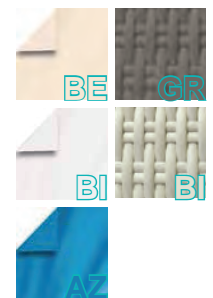

**CODE** **PRIX/ PREIS**

KITDVC020070  
BIGRCA11D Fr 16'389.-

KITDVC030090  
AZCASA2DG Fr 20'939.-

KITDVC060060  
BECA11D Fr 21'021.-

KITDVC030100  
BIBISA3DG Fr 23'370.-

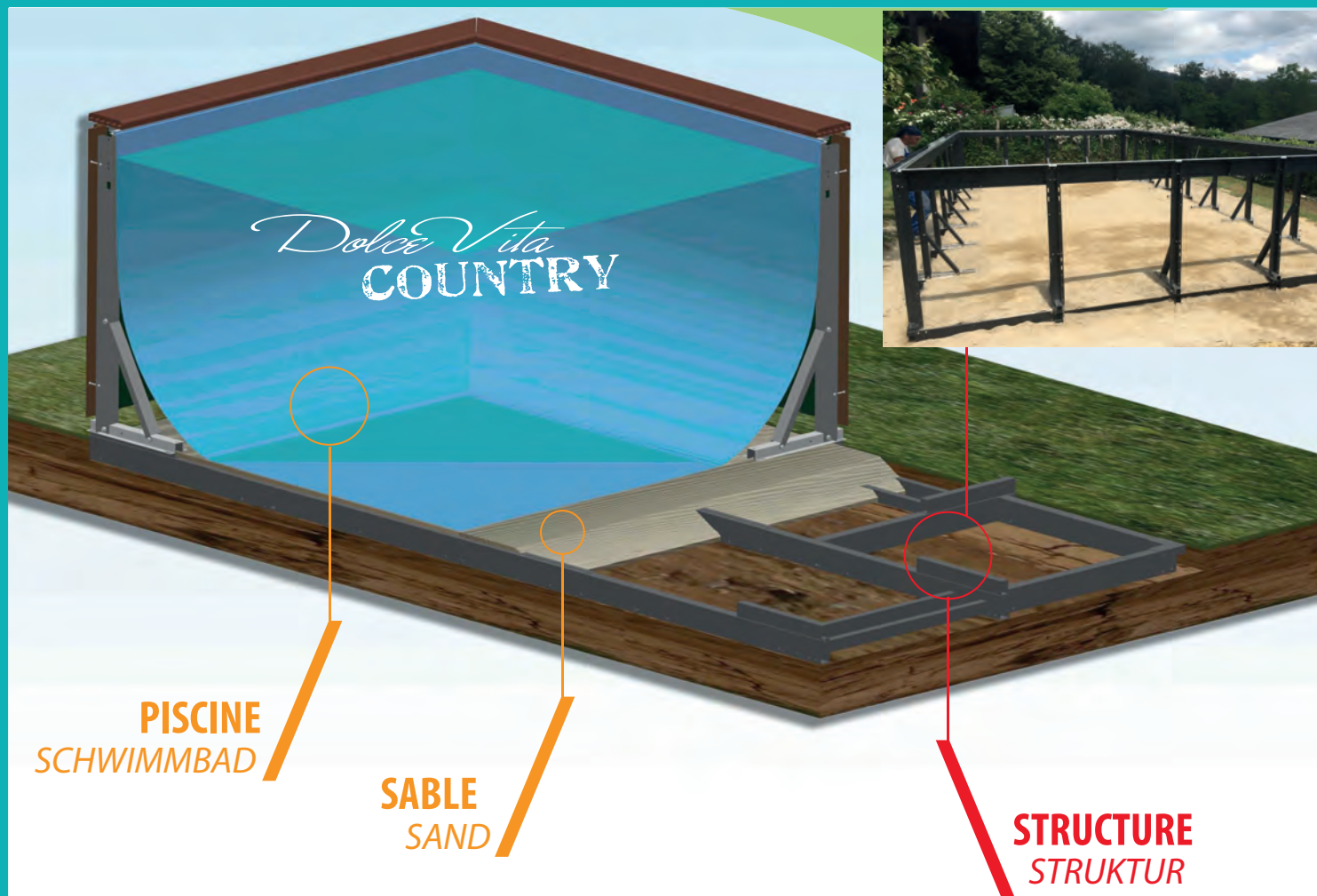

Cette sous-structure métallique permet le montage d'une piscine LAGHETTO® DolceVita sur un simple sol stabilisé sans réalisation d'une dalle de béton armé. L'épaisseur de la structure est comblée par du sable.

Diese Struktur erlaubt die Montage eines DolceVita Beckens auf stabilisiertem Boden ohne Betonboden. Der Abstand zwischen Boden und Becken wird mit Sand kompensiert.

Très pratique dans les zones non constructibles ou lorsqu'il est impossible de réaliser une dalle de béton armé.

Sehr praktisch in Zonen ohne Bauland oder wenn die Realisierung einer Betonplatte nicht möglich ist.

La structure est faite d'acier zingué et la visserie est en acier inox.

Diese Struktur besteht aus verzinktem Stahl mit einer Chromstahl-Verschraubung.

## ACCESSOIRES

## ZUBEHÖR

		CODE	PRIX/ PREIS
Sous-structure pour <b>DVC24</b> . Set de traverses et renforts pour une installation sur un terrain meuble sans dalle de béton.	Unterstruktur für <b>DVC24</b> . Satz Querträger und Verstärkungen zur Installation auf weichem Untergrund ohne Betonplatte.	DVC24KITTB	Non disponible Nicht erhältlich
Sous-structure pour <b>DVC25</b> . Set de traverses et renforts pour une installation sur un terrain meuble sans dalle de béton.	Unterstruktur für <b>DVC25</b> . Satz Querträger und Verstärkungen zur Installation auf weichem Untergrund ohne Betonplatte.	DVC25KITTB	Non disponible Nicht erhältlich
Sous-structure pour <b>DVC35</b> . Set de traverses et renforts pour une installation sur un terrain meuble sans dalle de béton.	Unterstruktur für <b>DVC35</b> . Satz Querträger und Verstärkungen zur Installation auf weichem Untergrund ohne Betonplatte.	DVC35KITTB	Fr 3'270.-
Sous-structure pour <b>DVC36</b> . Set de traverses et renforts pour une installation sur un terrain meuble sans dalle de béton.	Unterstruktur für <b>DVC36</b> . Satz Querträger und Verstärkungen zur Installation auf weichem Untergrund ohne Betonplatte.	DVC36KITTB	Fr 3'740.-
Sous-structure pour <b>DVC37</b> . Set de traverses et renforts pour une installation sur un terrain meuble sans dalle de béton.	Unterstruktur für <b>DVC37</b> . Satz Querträger und Verstärkungen zur Installation auf weichem Untergrund ohne Betonplatte.	DVC37KITTB	Fr 4'210.-
Sous-structure pour <b>DVC48</b> . Set de traverses et renforts pour une installation sur un terrain meuble sans dalle de béton.	Unterstruktur für <b>DVC48</b> . Satz Querträger und Verstärkungen zur Installation auf weichem Untergrund ohne Betonplatte.	DVC48KITTB	Fr 5'045.-
Sous-structure pour <b>DVC49</b> . Set de traverses et renforts pour une installation sur un terrain meuble sans dalle de béton.	Unterstruktur für <b>DVC49</b> . Satz Querträger und Verstärkungen zur Installation auf weichem Untergrund ohne Betonplatte.	DVC49KITTB	Fr 5'510.-
Sous-structure pour <b>DVC510</b> . Set de traverses et renforts pour une installation sur un terrain meuble sans dalle de béton.	Unterstruktur für <b>DVC510</b> . Satz Querträger und Verstärkungen zur Installation auf weichem Untergrund ohne Betonplatte.	DVC510KITTB	Fr 8'155.-



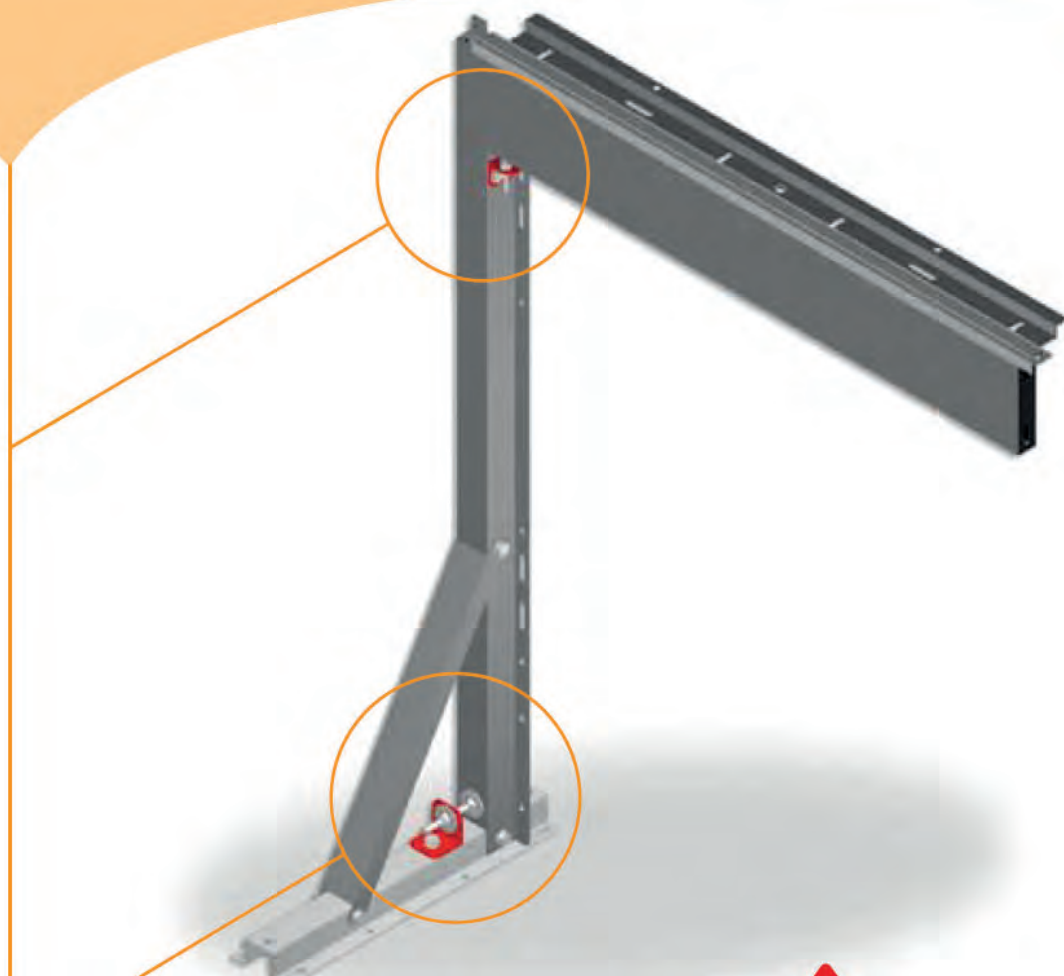

Le kit est composé d'éléments en acier inoxydable AISI 304 avec visserie.

Il évite les tassements (désalignements) de la structure DolceVita durant la phase de remplissage du bassin (phénomène normal).

- Le kit ne permet pas faire des réglages une fois la piscine remplie.

- Le montage du kit de fixation et d'alignement est compatible avec la structure renforcée de DolceVita produite dès 2014.

Das Set besteht aus AISI 304 Innoxstahl-Elementen, inklusive Schraubenset.

Während dem Füllvorgang des Beckens ist eine Abflachung oder eventuelle Fehlausrichtung immer möglich (eine normale Erscheinung). Dies kann mittels dieses Sets vermieden werden.

- Bei vollem Becken sind nachträgliche Verstellungen nicht mehr möglich.

- Das Befestigungs- und Ausrichtungs-Kit und die verstärkte Struktur der DolceVita-Schwimmbecken ab Jahrgang 2014 sind miteinander vereinbar.

## ACCESSOIRES

Set de pièces supplémentaires de réglage et de renfort de la structure pour piscine **DVC24**

Set de pièces supplémentaires de réglage et de renfort de la structure pour piscine **DVC25**

Set de pièces supplémentaires de réglage et de renfort de la structure pour piscine **DVC35**

Set de pièces supplémentaires de réglage et de renfort de la structure pour piscine **DVC36**

Set de pièces supplémentaires de réglage et de renfort de la structure pour piscine **DVC37**

Set de pièces supplémentaires de réglage et de renfort de la structure pour piscine **DVC48**

Set de pièces supplémentaires de réglage et de renfort de la structure pour piscine **DVC49**

Set de pièces supplémentaires de réglage et de renfort de la structure pour piscine **DVC510**

## ZUBEHÖR

Satz zusätzlicher Einstell- und Verstärkungsteile für die Schwimmbadstruktur **DVC24**

Satz zusätzlicher Einstell- und Verstärkungsteile für die Schwimmbadstruktur **DVC25**

Satz zusätzlicher Einstell- und Verstärkungsteile für die Schwimmbadstruktur **DVC35**

Satz zusätzlicher Einstell- und Verstärkungsteile für die Schwimmbadstruktur **DVC36**

Satz zusätzlicher Einstell- und Verstärkungsteile für die Schwimmbadstruktur **DVC37**

Satz zusätzlicher Einstell- und Verstärkungsteile für die Schwimmbadstruktur **DVC48**

Satz zusätzlicher Einstell- und Verstärkungsteile für die Schwimmbadstruktur **DVC49**

Satz zusätzlicher Einstell- und Verstärkungsteile für die Schwimmbadstruktur **DVC510**

**CODE** **PREIS**

DVC24KITAL Fr 345.-

DVC25KITAL Fr 420.-

DVC35KITAL Fr 480.-

DVC36KITAL Fr 555.-

DVC37KITAL Fr 615.-

DVC48KITAL Fr 745.-

DVC49KITAL Fr 820.-

DVC510KITAL Fr 955.-



**La DolceVita semi-enterée.**

Piscine Laghetto présente la dernière nouveauté de la gamme DolceVita: Divina, la piscine en sous-sol aux allures de salon en rotin, la création la plus contemporaine du mobilier de jardin.

Une piscine semi-enterrée à tous les effets, où vous pourrez nager en toute tranquillité, équipée de tous les accessoires.

Divina peut être entourée de coussins moelleux et dispose d'une zone de bronzage surélevée, ce qui permet une approche douce de l'eau et maintient en même temps un meilleur niveau de propreté, car elle empêche la saleté de pénétrer dans la piscine.

Les panneaux de finition esthétique en rotin synthétique tissé à la main sur un cadre en aluminium peint, le bain de soleil en tissu nautique et la possibilité de combiner des éléments d'assise avec des coussins, font de Divina un véritable salon avec de l'eau, ajoutant du style et du charme à la piscine.

Avec des temps d'installation plus rapides qu'une piscine traditionnelle de taille équivalente, Divina ne nécessite pas de travaux de génie civil envahissants dans le jardin et peut être installé avec le kit approprié, même dans les zones où il n'est pas possible de réaliser un sol en béton.

**Das DolceVita Teilversenkt.**

Piscine Laghetto präsentiert die neueste Ergänzung der DolceVita-Reihe: Divina, der Teilversenkter Pool, der wie eine Rattan-Lounge aussieht, die modernste Kreation von Gartenmöbeln. Ein halb vergrabenes Schwimmbad für alle Zwecke, in dem Sie in Ruhe schwimmen können, ausgestattet mit allem Zubehör.

Divina kann von weichen Kissen umgeben sein und verfügt über einen erhöhten Bräunungsbereich, der einen sanften Zugang zum Wasser ermöglicht und gleichzeitig ein besseres Mass an Sauberkeit gewährleistet, da verhindert wird, dass Schmutz in den Pool gelangt.

Die ästhetischen Veredelungsplatten aus synthetischem Rattan, die von Hand auf einem lackierten Aluminiumrahmen gewebt wurden, die Sonnenliege aus nautischem Stoff und die Möglichkeit, Sitzelemente mit Kissen zu kombinieren, machen Divina zu einem echten Wohnzimmer Wasser, das dem Pool Stil und Charme verleiht.

Mit schnelleren Installationszeiten als ein herkömmlicher Pool gleicher Größe erfordert Divina keine invasiven Bauarbeiten im Garten und kann mit dem entsprechenden Kit installiert werden, auch in Bereichen, in denen dies nicht möglich ist einen Betonboden machen.

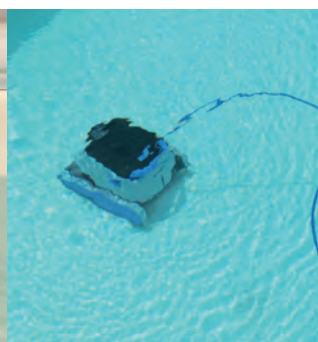

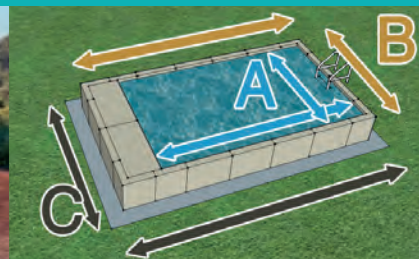

Dimensions en eau / Wassermasse:  
**A = 3,00m x 5,00m x 1,20m**

Dimensions du bassin / Aussenmasse:  
**B = 3,40m x 6,10m x 0,70m**

Dim. dalle béton / Masse Betonboden:  
**C = min. 4,00m x 6,70m**

## KIT PISCINE

Composé de:

- Structure en acier ZSV-TEC, aluminium et inox
- Toile du bassin en tissu enduit PVC de couleur **X**  
**X**=code couleur de la toile intérieure:  
**BE**=beige **BI**=blanc
- Entourage de panneaux en fibre synthétique de couleur **Y**  
**Y**=code couleur de l'entourage:  
**GR**=gris **BI**=blanc
- prolongement de l'habillage pour cacher la technique
- panneaux de soutènement du remblai
- kit skimmer avec traversées de paroi et tuyaux
- système de filtration complet selon variante
- aspirateur de fond manuel
- échelle d'accès
- 1 projecteur LED
- trop-plein et kit d'alignement inclus

Kit piscine complet avec système de **filtration à cartouche 11m³/h** (pompe ¾cv / surface filtrante 4,6m²)

Kit piscine complet avec groupe de **filtration à sable 6m³/h** (pompe ½cv / filtre ø400mm contenant 75kg de sable)

Kit piscine complet avec groupe de **filtration à sable 10m³/h** (pompe ¾cv / filtre ø500mm contenant 100kg de sable)

Kit piscine complet avec groupe de **filtration à sable 5-10m³/h** (pompe ¾cv 550W / coffret de régulation de vitesse de pompe et minuterie / filtre ø500mm avec vanne TOP contenant 100kg de sable)

Le média filtrant des systèmes de filtration à sable n'est pas inclus à la livraison. Nous recommandons l'AFM® dans tous les filtres à sable (21kg d'AFM® remplacent 25kg de sable)

## SCHWIMMBECKENSET

Besteht aus:

- Struktur aus ZSV-TEC Stahl, Aluminium und Edelstahl
- Beckenfolie aus PVC-beschichtetem Stoff in Farbe **X**  
**X**=Farbcode der Folie aussen/innen:  
**BE**=Sandbeige **BI**=weiss
- Seitenpaneele aus Korbgeflecht Farbe **Y**  
**Y**=Farbcode der Umrandung:  
**GR**=grau **BI**=weiss
- Erweiterung der Abdeckung, um die Technik zu verstecken
- Hinterfüllungshalteplatten
- Skimmerset mit Wanddurchführungen und Schläuchen
- Komplette Filteranlage je nach variante
- Manuelle Bodensauger Garnitur
- Zugangsleiter
- 1 LED-Scheinwerfer
- Überlauf- und Ausrichtungssatz enthalten

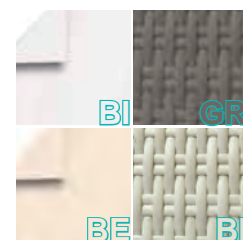

Schwimmbeckenset mit **11M³/Std. Kartuschen-Filteranlage** (Pumpenleistung ¾PS / Filterfläche 4,6M²)

Schwimmbeckenset mit **6M³/Std.Sandfilteranlage** (Pumpenleistung ½PS / Filter ø400mm mit 75Kg Sandinhalt)

Schwimmbeckenset mit **10M³/Std.Sandfilteranlage** (Pumpenleistung ¾PS / Filter ø500mm mit 100Kg Sandinhalt)

Schwimmbeckenset mit **5-10M³/Std. Sandfilteranlage** (Pumpenleistung ¾PS 550W / Pumpendrehzahlregler und Timer / Filter ø500mm mit TOP-Ventil und 100Kg Sand-Inhalt)

Filtermaterial von Sandfilteranlagen ist nicht im Lieferumfang enthalten. Wir empfehlen AFM® in allen Sandfiltern (21kg AFM® ersetzen 25kg Quarzsand)

## ACCESSOIRES

Sous-structure pour DIVINA35. Set de traverses et renforts pour une installation sur un terrain meuble sans dalle de béton. Prévoir: 2-5cm de sable pour la mise à niveau du terrain, 10cm de sable pour combler la structure, 2 couches de feutre géotextile (sur/sous)

Couverture solaire ALUSUN 400µ  
 La couverture isole le bassin durant la nuit, chauffe durant la journée et la face aluminisée limite la prolifération des algues

Enrouleur télescopique mobile sur pieds pour couverture H50cm

Couverture d'hivernage à tendeurs  
 Fixée aux pieds par des tendeurs élastiques, la couverture protège le bassin des impuretés et de la lumière

Chauffage par pompe à chaleur air/eau ECO+6  
 - 6,7kW de puissance / COP de 5,6 (TA 27°C, TE 26°C, HR 80%)  
 - montage par raccordement direct sans bypass jusqu'à 11m³/h  
 - pression acoustique: 37dB à 10m

## ZUBEHÖR

Unterstruktur zu DIVINA35. Querträger und Verstärkungen zur Installation auf weichem Untergrund ohne Betonplatte. Bereitstellung: 2-5 cm Sand zum Nivellieren des Bodens, 10 cm Sand zum Füllen der Struktur, 2 Schichten Geotextilfilz (auf/unter)

Solar-Abdeckung ALUSUN 400µ  
 Die Abdeckung isoliert das Becken nachts, heizt tagsüber und die aluminisierte Oberfläche begrenzt die Algenbildung

Aufrollvorrichtung teleskopisch für Abdeckung H50cm

Winterabdeckung mit Spannern  
 Die Abdeckung wird mit elastischen Spannern an den Füßen befestigt und schützt das Becken vor Verschmutzung und Licht

Heizung mit Luft/Wasser-Wärmepumpe ECO+6  
 - 6,7kW Leistung / COP von 5,6 (TA 27°C, TE 26°C, RL 80%)  
 - Montage durch Direktanschluss ohne Bypass bis 11m³/h  
 - Schalleistungspegel: 37bB bei 10M

**CODE** **PRIX/ PREIS**

KITDVC35XY CA11DS Fr 21'010.-

KITDVC35XY SA1DS Fr 20'720.-

KITDVC35XY SA2DS Fr 20'930.-

KITDVC35XY SA2VSDS Fr 21'450.-

**CODE** **PRIX/ PREIS**

DV35KITTB Fr 3'800.-

COUVSOL3050 Fr 290.-

ENR50 Fr 855.-

CODVC35DG Fr 545.-

PACECO6 Fr 1'690.-

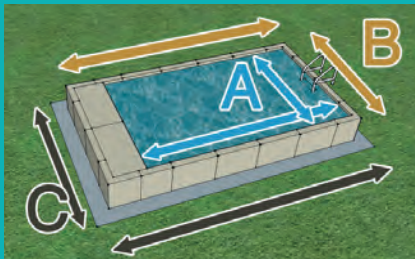

Dimensions en eau / Wassermasse:  
**A = 3,00m x 6,00m x 1,20m**

Dimensions du bassin / Aussenmasse:  
**B = 3,40m x 7,10m x 0,70m**

Dim. dalle béton / Masse Betonboden:  
**C = min. 4,00m x 7,70m**



## KIT PISCINE

Composé de:

- Structure en acier ZSV-TEC, aluminium et inox
- Toile du bassin en tissu enduit PVC de couleur **X**  
**X**=code couleur de la toile intérieure:  
**BE**=beige **BI**=blanc
- Entourage de panneaux en fibre synthétique de couleur **Y**  
**Y**=code couleur de l'entourage:  
**GR**=gris **BI**=blanc
- prolongement de l'habillage pour cacher la technique
- panneaux de soutènement du remblai
- kit skimmer avec traversées de paroi et tuyaux
- système de filtration complet selon variante
- aspirateur de fond manuel
- échelle d'accès
- 1 projecteur LED
- trop-plein et kit d'alignement inclus

Kit piscine complet avec système de **filtration à cartouche 11m³/h** (pompe ¼cv / surface filtrante 4,6m²)

Kit piscine complet avec groupe de **filtration à sable 6m³/h** (pompe ½cv / filtre ø400mm contenant 75kg de sable)

Kit piscine complet avec groupe de **filtration à sable 10m³/h** (pompe ¾cv / filtre ø500mm contenant 100kg de sable)

Kit piscine complet avec groupe de **filtration à sable 5-10m³/h** (pompe ¾cv 550W / coffret de régulation de vitesse de pompe et minuterie / filtre ø500mm avec vanne TOP contenant 100kg de sable)

Le média filtrant des systèmes de filtration à sable n'est pas inclus à la livraison. Nous recommandons l'AFM® dans tous les filtres à sable (21kg d'AFM® remplacent 25kg de sable)

## ACCESSOIRES

Sous-structure pour DIVINA36. Set de traverses et renforts pour une installation sur un terrain meuble sans dalle de béton. Prévoir: 2-5cm de sable pour la mise à niveau du terrain, 10cm de sable pour combler la structure, 2 couches de feutre géotextile (sur/sous)

Couverture solaire ALUSUN 400µ  
 La couverture isole le bassin durant la nuit, chauffe durant la journée et la face aluminisée limite la prolifération des algues

Enrouleur télescopique mobile sur pieds pour couverture H50cm

Couverture d'hivernage à tendeurs  
 Fixée aux pieds par des tendeurs élastiques, la couverture protège le bassin des impuretés et de la lumière

Chauffage par pompe à chaleur air/eau ECO+6  
 - 6,7kW de puissance / COP de 5,6 (TA 27°C, TE 26°C, HR 80%)  
 - montage par raccordement direct sans bypass jusqu'à 11m³/h  
 - pression acoustique: 37dB à 10m

## SCHWIMMBECKENSET

Besteht aus:

- Struktur aus ZSV-TEC Stahl, Aluminium und Edelstahl
- Beckenfolie aus PVC-beschichtetem Stoff in Farbe **X**  
**X**=Farbcode der Folie aussen/innen:  
**BE**=Sandbeige **BI**=weiss
- Seitenpaneele aus Korbgeflecht Farbe **Y**  
**Y**=Farbcode der Umrandung:  
**GR**=grau **BI**=weiss
- Erweiterung der Abdeckung, um die Technik zu verstecken
- Hinterfüllungshalteplatten
- Skimmerset mit Wanddurchführungen und Schläuchen
- Komplette Filteranlage je nach variante
- Manuelle Bodensauger Garnitur
- Zugangsleiter
- 1 LED-Scheinwerfer
- Überlauf- und Ausrichtungssatz enthalten

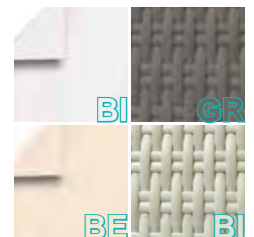

Schwimmbeckenset mit **11M³/Std. Kartuschen-Filteranlage** (Pumpenleistung ¼PS / Filterfläche 4,6M²)

Schwimmbeckenset mit **6M³/Std. Sandfilteranlage** (Pumpenleistung ½PS / Filter ø400mm mit 75Kg Sandinhalt)

Schwimmbeckenset mit **10M³/Std. Sandfilteranlage** (Pumpenleistung ¾PS / Filter ø500mm mit 100Kg Sandinhalt)

Schwimmbeckenset mit **5-10M³/Std. Sandfilteranlage** (Pumpenleistung ¾PS 550W / Pumpendrehzahlregler und Timer / Filter ø500mm mit TOP-Ventil und 100Kg Sand-Inhalt)

Filtermaterial von Sandfilteranlagen ist nicht im Lieferumfang enthalten. Wir empfehlen AFM® in allen Sandfiltern (21kg AFM® ersetzen 25kg Quarzsand)

## ZUBEHÖR

Unterstruktur zu DIVINA36. Querträger und Verstärkungen zur Installation auf weichem Untergrund ohne Betonplatte. Bereitstellung: 2-5 cm Sand zum Nivellieren des Bodens, 10 cm Sand zum Füllen der Struktur, 2 Schichten Geotextilfilz (auf/unter)

Solar-Abdeckung ALUSUN 400µ  
 Die Abdeckung isoliert das Becken nachts, heizt tagsüber und die aluminisierte Oberfläche begrenzt die Algenbildung

Aufrollvorrichtung teleskopisch für Abdeckung H50cm

Winterabdeckung mit Spannern  
 Die Abdeckung wird mit elastischen Spannern an den Füßen befestigt und schützt das Becken vor Verschmutzung und Licht

Heizung mit Luft/Wasser-Wärmepumpe ECO+6  
 - 6,7kW Leistung / COP von 5,6 (TA 27°C, TE 26°C, RL 80%)  
 - Montage durch Direktanschluss ohne Bypass bis 11m³/h  
 - Schalleistungspegel: 37bB bei 10M

**CODE** **PRIX/ PREIS**

KITDVC36XY CA11DS Fr 22'690.-

KITDVC36XY SA11DS Fr 22'400.-

KITDVC36XY SA2DS Fr 22'610.-

KITDVC36XY SA2VSDS Fr 23'130.-

**CODE** **PRIX/ PREIS**

DV36KITTB Fr 4'250.-

COUVSOL306 Fr 340.-

ENR50 Fr 855.-

CODVC36DG Fr 610.-

PACECO6 Fr 1'690.-

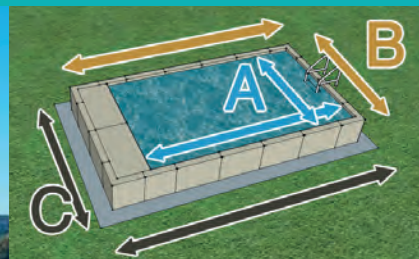

Dimensions en eau / Wassermasse:  
**A = 3,00m x 7,00m x 1,20m**

Dimensions du bassin / Aussenmasse:  
**B = 3,40m x 8,10m x 0,70m**

Dim. dalle béton / Masse Betonboden:  
**C = min. 4,00m x 8,70m**

## KIT PISCINE

Composé de:

- Structure en acier ZSV-TEC, aluminium et inox
- Toile du bassin en tissu enduit PVC de couleur **X**  
**X**=code couleur de la toile intérieure:  
**BE**=beige **BI**=blanc
- Entourage de panneaux en fibre synthétique de couleur **Y**  
**Y**=code couleur de l'entourage:  
**GR**=gris **BI**=blanc
- prolongement de l'habillage pour cacher la technique
- panneaux de soutènement du remblai
- kit skimmer avec traversées de paroi et tuyaux
- système de filtration complet selon variante
- aspirateur de fond manuel
- échelle d'accès
- 1 projecteur LED
- trop-plein et kit d'alignement inclus

Kit piscine complet avec système de **filtration à cartouche 11m³/h** (pompe ¾cv / surface filtrante 4,6m²)

Kit piscine complet avec groupe de **filtration à sable 10m³/h** (pompe ¾cv / filtre ø500mm contenant 100kg de sable)

Kit piscine complet avec groupe de **filtration à sable 5-10m³/h** (pompe ¾cv 550W / coffret de régulation de vitesse de pompe et minuterie / filtre ø500mm avec vanne TOP contenant 100kg de sable)

Le média filtrant des systèmes de filtration à sable n'est pas inclus à la livraison. Nous recommandons l'AFM® dans tous les filtres à sable (21kg d'AFM® remplacent 25kg de sable)

## ACCESSOIRES

Sous-structure pour DIVINA36. Set de traverses et renforts pour une installation sur un terrain meuble sans dalle de béton. Prévoir: 2-5cm de sable pour la mise à niveau du terrain, 10cm de sable pour combler la structure, 2 couches de feutre géotextile (sur/sous)

Couverture solaire ALUSUN 400µ  
 La couverture isole le bassin durant la nuit, chauffe durant la journée et la face aluminisée limite la prolifération des algues

Enrouleur télescopique mobile sur pieds pour couverture H50cm

Couverture d'hivernage à tendeurs  
 Fixée aux pieds par des tendeurs élastiques, la couverture protège le bassin des impuretés et de la lumière

Chauffage par pompe à chaleur air/eau ECO+9  
 - 10,1kW de puissance / COP de 5,2 (TA 27°C, TE 26°C, HR 80%)  
 - montage par raccordement direct sans bypass jusqu'à 11m³/h  
 - pression acoustique: 40dB à 10m

## SCHWIMMBECKENSET

Besteht aus:

- Struktur aus ZSV-TEC Stahl, Aluminium und Edelstahl
- Beckenfolie aus PVC-beschichtetem Stoff in Farbe **X**  
**X**=Farbcode der Folie aussen/innen:  
**BE**=Sandbeige **BI**=weiss
- Seitenpaneele aus Korbgeflecht Farbe **Y**  
**Y**=Farbcode der Umrandung:  
**GR**=grau **BI**=weiss
- Erweiterung der Abdeckung, um die Technik zu verstecken
- Hinterfüllungshalteplatten
- Skimmerset mit Wanddurchführungen und Schläuchen
- Komplette Filteranlage je nach variante
- Manuelle Bodensauger Garnitur
- Zugangsleiter
- 1 LED-Scheinwerfer
- Überlauf- und Ausrichtungssatz enthalten

Schwimmbeckenset mit **11M³/Std. Kartuschen-Filteranlage** (Pumpenleistung ¾PS / Filterfläche 4,6M²)

Schwimmbeckenset mit **10M³/Std. Sandfilteranlage** (Pumpenleistung ¾PS / Filter ø500mm mit 100Kg Sandinhalt)

Schwimmbeckenset mit **5-10M³/Std. Sandfilteranlage** (Pumpenleistung ¾PS 550W / Pumpendrehzahlregler und Timer / Filter ø500mm mit TOP-Ventil und 100Kg Sand-Inhalt)

Filtermaterial von Sandfilteranlagen ist nicht im Lieferumfang enthalten. Wir empfehlen AFM® in allen Sandfiltern (21kg AFM® ersetzen 25kg Quarzsand)

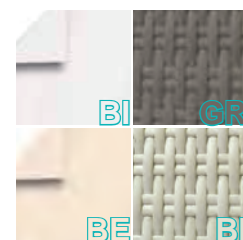

**CODE** **PRIX/ PREIS**

KITDVC37XY CA11DS Fr 24'380.-

KITDVC37XY SA2DS Fr 24'300.-

KITDVC37XY SA2VSDS Fr 24'820.-

## ZUBEHÖR

Unterstruktur zu DIVINA37. Querträger und Verstärkungen zur Installation auf weichem Untergrund ohne Betonplatte. Bereitstellung: 2-5 cm Sand zum Nivellieren des Bodens, 10 cm Sand zum Füllen der Struktur, 2 Schichten Geotextilfilz (auf/unter)

Solar-Abdeckung ALUSUN 400µ  
 Die Abdeckung isoliert das Becken nachts, heizt tagsüber und die aluminisierte Oberfläche begrenzt die Algenbildung

Aufrollvorrichtung teleskopisch für Abdeckung H50cm

Winterabdeckung mit Spannern  
 Die Abdeckung wird mit elastischen Spannern an den Füßen befestigt und schützt das Becken vor Verschmutzung und Licht

Heizung mit Luft/Wasser-Wärmepumpe ECO+9  
 - 10,1 kW Leistung / COP von 5,2 (TA 27°C, TE 26°C, RL 80%)  
 - Montage durch Direktanschluss ohne Bypass bis 11m³/h  
 - Schalleistungspegel: 40dB bei 10M

**CODE** **PRIX/ PREIS**

DV37KITTB Fr 4'695.-

COUVSOL3070 Fr 395.-

ENR50 Fr 855.-

CODVC37DG Fr 700.-

PACECO9 Fr 2'020.-

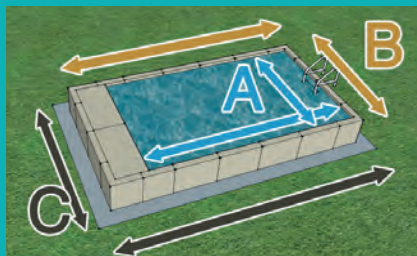

Dimensions en eau / Wassermasse:  
**A = 4,00m x 8,00m x 1,20m**

Dimensions du bassin / Aussenmasse:  
**B = 4,40m x 9,10m x 0,70m**

Dim. dalle béton / Masse Betonboden:  
**C = min. 5,00m x 8,70m**

## KIT PISCINE

Composé de:

- Structure en acier ZSV-TEC, aluminium et inox
- Toile du bassin en tissu enduit PVC de couleur **X**  
**X**=code couleur de la toile intérieure:  
**BE**=beige **BI**=blanc
- Entourage de panneaux en fibre synthétique de couleur **Y**  
**Y**=code couleur de l'entourage:  
**GR**=gris **BI**=blanc
- prolongement de l'habillage pour cacher la technique
- panneaux de soutènement du remblai
- kit skimmer avec traversées de paroi et tuyaux
- système de filtration complet selon variante
- aspirateur de fond manuel
- échelle d'accès en deux parties
- 1 projecteur LED
- trop-plein et kit d'alignement inclus

Kit piscine complet avec système de **filtration à cartouche 11m³/h** (pompe ¼cv / surface filtrante 4,6m²)

Kit piscine complet avec groupe de **filtration à sable 10m³/h** (pompe ¼cv / filtre ø500mm contenant 100kg de sable)

Kit piscine complet avec groupe de **filtration à sable 5-10m³/h** (pompe ¼cv 550W / coffret de régulation de vitesse de pompe et minuterie / filtre ø500mm avec vanne TOP contenant 100kg de sable)

Le média filtrant des systèmes de filtration à sable n'est pas inclus à la livraison. Nous recommandons l'AFM® dans tous les filtres à sable (21kg d'AFM® remplacent 25kg de sable)

## ACCESSOIRES

Sous-structure pour DIVINA48. Set de traverses et renforts pour une installation sur un terrain meuble sans dalle de béton. Prévoir: 2-5cm de sable pour la mise à niveau du terrain, 10cm de sable pour combler la structure, 2 couches de feutre géotextile (sur/sous)

Couverture solaire ALUSUN 400µ  
 La couverture isole le bassin durant la nuit, chauffe durant la journée et la face aluminisée limite la prolifération des algues

Enrouleur télescopique mobile sur pieds pour couverture H50cm

Couverture d'hivernage à tendeurs  
 Fixée aux pieds par des tendeurs élastiques, la couverture protège le bassin des impuretés et de la lumière

Chauffage par pompe à chaleur air/eau ECO+14  
 - 14,1kW de puissance / COP de 5,45 (TA 27°C, TE 26°C, HR 80%)  
 - montage par raccordement direct sans bypass jusqu'à 11m³/h  
 - pression acoustique: 41dB à 10m

## SCHWIMMBECKENSET

Besteht aus:

- Struktur aus ZSV-TEC Stahl, Aluminium und Edelstahl
- Beckenfolie aus PVC-beschichtetem Stoff in Farbe **X**  
**X**=Farbcode der Folie aussen/innen:  
**BE**=Sandbeige **BI**=weiss
- Seitenpaneele aus Korbgeflecht Farbe **Y**  
**Y**=Farbcode der Umrandung:  
**GR**=grau **BI**=weiss
- Erweiterung der Abdeckung, um die Technik zu verstecken
- Hinterfüllungshalteplatten
- Skimmerset mit Wanddurchführungen und Schläuchen
- Komplette Filteranlage je nach variante
- Manuelle Bodensauger Garnitur
- Zugangsleiter in zwei Teilen
- 1 LED-Scheinwerfer
- Überlauf- und Ausrichtungssatz enthalten

Schwimmbeckenset mit **11M³/Std. Kartuschen-Filteranlage** (Pumpenleistung ¼PS / Filterfläche 4,6M²)

Schwimmbeckenset mit **10M³/Std. Sandfilteranlage** (Pumpenleistung ¼PS / Filter ø500mm mit 100Kg Sandinhalt)

Schwimmbeckenset mit **5-10M³/Std. Sandfilteranlage** (Pumpenleistung ¼PS 550W / Pumpendrehzahlregler und Timer / Filter ø500mm mit TOP-Ventil und 100Kg Sand-Inhalt)

Filtermaterial von Sandfilteranlagen ist nicht im Lieferumfang enthalten. Wir empfehlen AFM® in allen Sandfiltern (21kg AFM® ersetzen 25kg Quarzsand)

## ZUBEHÖR

Unterstruktur zu DIVINA48. Querträger und Verstärkungen zur Installation auf weichem Untergrund ohne Betonplatte. Bereitstellung: 2-5 cm Sand zum Nivellieren des Bodens, 10 cm Sand zum Füllen der Struktur, 2 Schichten Geotextilfilz (auf/unter)

Solar-Abdeckung ALUSUN 400µ  
 Die Abdeckung isoliert das Becken nachts, heizt tagsüber und die aluminisierte Oberfläche begrenzt die Algenbildung

Aufrollvorrichtung teleskopisch für Abdeckung H50cm

Winterabdeckung mit Spannern  
 Die Abdeckung wird mit elastischen Spannern an den Füßen befestigt und schützt das Becken vor Verschmutzung und Licht

Heizung mit Luft/Wasser-Wärmepumpe ECO+14  
 - 14,1 kW Leistung / COP von 5,45 (TA 27°C, TE 26°C, RL 80%)  
 - Montage durch Direktanschluss ohne Bypass bis 11m³/h  
 - Schalleistungspegel: 41dB bei 10M

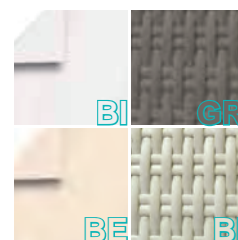

CODE	PRIX/ PREIS
------	-------------

KITDVC48XY CA11DS	Fr 28'750.-
-------------------	-------------

KITDVC48XY SA2DS	Fr 28'670.-
------------------	-------------

KITDVC48XY SA2VSDS	Fr 29'190.-
--------------------	-------------

CODE	PRIX/ PREIS
------	-------------

DV48KITTB	Fr 5'920.-
-----------	------------

COUVSOL4080	Fr 590.-
-------------	----------

ENR50	Fr 855.-
-------	----------

CODVC48DG	Fr 750.-
-----------	----------

PACECO14	Fr 2'495.-
----------	------------

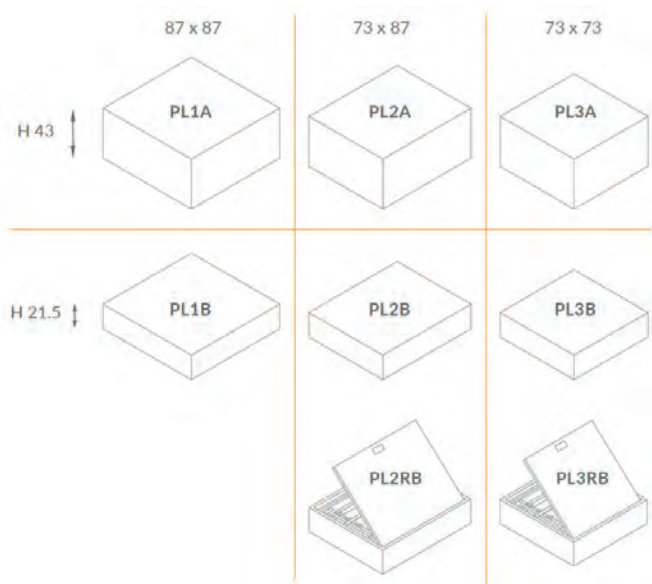
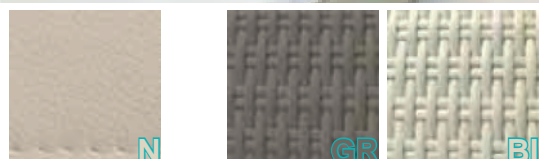
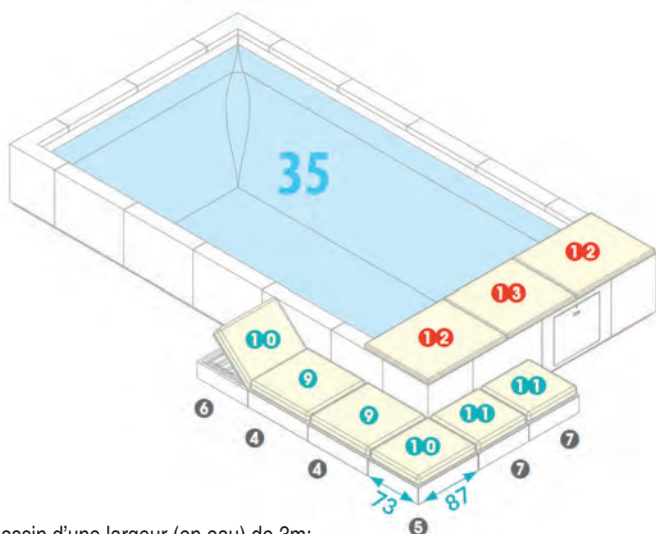

Bassin d'une largeur (en eau) de 3m:  
2 x DVDSL114SN + 1 x DVDSL100SN  
Bassin d'une largeur (en eau) de 4m:  
2 x DVDSL114SN + 2 x DVDSL100SN

Beckenbreite (Wassermasse) 3m:  
2 x DVDSL114SN + 1 x DVDSL100SN  
Beckenbreite (Wassermasse) 4m:  
2 x DVDSL114SN + 2 x DVDSL100SN

## ACCESSOIRES - ZUBEHÖR

		CODE	PRIX/ PREIS
Coussin "bain de soleil" en skaï nautique coloris NATUR Dimensions env. 93cm x 114cm x 5cm	Kissen "Sonnenbaden" in nautischen Skai Farbe NATUR Massen ca. 93cm x 114cm x 5cm	DVDSL114SN	Fr 360.-
Coussin "bain de soleil" en skaï nautique coloris NATUR Dimensions env. 93cm x 100cm x 5cm	Kissen "Sonnenbaden" in nautischen Skai Farbe NATUR Massen ca. 93cm x 100cm x 5cm	DVDSL100SN	Fr 320.-
Banquette en fibre synthétique 87cm x 87cm x 43cm	Sitzbank aus Korbgeflecht 87cm x 87cm x 43cm	PPL1AY	Fr 670.-
Banquette en fibre synthétique 87cm x 87cm x 21,5cm	Sitzbank aus Korbgeflecht 87cm x 87cm x 21,5cm	PPL1BY	Fr 565.-
Coussin en skaï nautique 87cm x 87cm x 12cm	Kissen aus nautischen Skai 87cm x 87cm x 12cm	PCPL1Z	Fr 345.-
Banquette en fibre synthétique 73cm x 87cm x 43cm	Sitzbank aus Korbgeflecht 73cm x 87cm x 43cm	PPL2AY	Fr 590.-
Banquette en fibre synthétique 73cm x 87cm x 21,5cm	Sitzbank aus Korbgeflecht 73cm x 87cm x 21,5cm	PPL2BY	Fr 495.-
Idem ci-dessus avec fond inclinable	Gleich wie oben mit kippbarem Boden	PPL2RBY	Fr 595.-
Coussin en skaï nautique 73cm x 87cm x 12cm	Kissen aus nautischen Skai 73cm x 87cm x 12cm	PCPL2Z	Fr 295.-
Banquette en fibre synthétique 73cm x 73cm x 43cm	Sitzbank aus Korbgeflecht 73cm x 73cm x 43cm	PPL3AY	Fr 555.-
Banquette en fibre synthétique 73cm x 73cm x 21,5cm	Sitzbank aus Korbgeflecht 73cm x 73cm x 21,5cm	PPL3BY	Fr 495.-
Idem ci-dessus avec fond inclinable	Gleich wie oben mit kippbarem Boden	PPL3RBY	Fr 595.-
Coussin en skaï nautique 73cm x 73cm x 12cm	Kissen aus nautischen Skai 73cm x 73cm x 12cm	PCPL3Z	Fr 275.-

Y= Code couleur de la fibre: CA= brun café GR= gris W= blanc Y= Farbcode Korbgeflecht: CA= Kaffeebraun GR= Grau W= Weiss  
Z=Code couleur du coussin: N=Nature W=Turquoise G=gris B=brun Z= Farbcode Kissen: N= Natur W= Wasserblau G= Grau B= Braun



DolceVita GOLD, la plus belle piscine sur mesures...

Il n'y a plus de limites! Espace de détente par excellence, DolceVita s'intègre parfaitement à son environnement. La qualité des matériaux employés et sa conception unique assurent la plus grande satisfaction.

Selon l'implantation, la piscine DolceVita sera enterrée, semi-enterrée voir posée hors-sol, à l'extérieur comme à l'intérieur.

Le pourtour de la piscine est lui aussi adaptable à vos goûts et couleurs. Si la piscine est installée en prolongement d'une terrasse, par exemple, le même recouvrement entourera la piscine pour harmoniser l'ensemble.

Sa structure modulable permet des réalisations sur-mesures allant de 3m à 16m. Sur demande spéciale, des bassins d'autres dimensions sont réalisables... qui peuvent sans autre atteindre la grandeur d'une piscine olympique!

La technique de pointe de LAGHETTO® alliée à un groupe de filtration performant assure une qualité d'eau optimale. Son système unique de skimmer flottant assure le nettoyage constant de la surface de l'eau du bassin et un entretien facilité.

DolceVita s'adapte à vos besoins !

DolceVita GOLD -das von LAGHETTO® entwickelte ästhetisch schönere Schwimmbecken...

Den Gestaltungsmöglichkeiten für Ihre Schwimmbeckenanlage sind keine Grenzen gesetzt. Das eingesetzte Material von höchster Qualität zusammen mit dem einmaligen Konzept bieten Ihnen höchste Zufriedenheit.

Sie sind frei, das Becken entweder oberirdisch aufzustellen oder es teilweise bzw. ganz in die Erde zu versenken. Draussen oder Innen. Somit kann es optimal an alle Bodenverhältnisse Ihres Gartens angepasst werden. Prädestiniert ist dieses Schwimmbecken für Realisierungen an Hanglagen. Spezielles Zubehör ist lieferbar, um Beton- oder Maurerarbeiten zu vermeiden.

Der aussergewöhnliche Geschmack unserer Kunden und die Anforderungen für eine Anpassungsfähigkeit an die Umgebung war unsere Inspiration für die Entwicklung des DolceVita. Abgerundet wird dies durch die Vielzahl des optional erhältlichen Zubehörs.

Die ausgereifte Technik von LAGHETTO® und die Qualität der Filteranlagen führen immer zu optimaler Wasserqualität. Das einzigartige Skimmer-System, bei dem das Wasser immer von der Oberfläche angesaugt wird, führt zu einer immer sauberen Wasseroberfläche und einfacher Wartung Ihres Schwimmbeckens.

DolceVita passt sich dem Stil Ihres Hauses, Ihres Gartens, Ihrer Einrichtung optimal an !

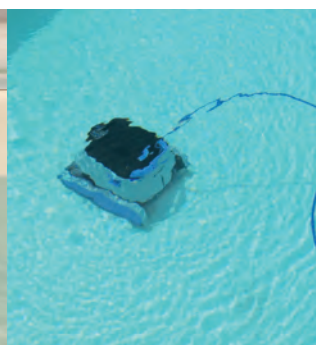





## **HORS-SOL**

- La structure de la piscine est équipée de lames réglables pour y fixer un revêtement décoratif
- L'échelle descend jusqu'au sol et peut être équipée d'un dispositif de sécurité

## **AUFGESTELT**

- Die Struktur des Beckens ist mit verstellbaren Stützen versehen, auf welche Deko-Paneele fixiert werden
- Die Einstiegsleiter reicht bis zum Boden und kann mit einer Sicherung versehen sein



## **SEMI-ENTERRÉE**

- La structure de la piscine est équipée de panneaux métalliques qui contiennent le remblai et contre lesquels vient fixée une décoration
- L'échelle pour version hors-sol est adaptée en fonction de la hauteur

## **TEIL-VERSENKT**

- Die Struktur ist mit Stützpaneelen versehen, welche das Aufschüttungs-Material zurückhält und an welchen Dekoelemente fixiert werden
- Der Leiter wird der Höhe angepasst



## **ENTERRÉE**

- La structure de la piscine est équipée de panneaux métalliques qui contiennent le remblai
- L'échelle est fixée sur la structure et descend dans le bassin

## **VERSENKT**

- Die Struktur ist mit Aussenpaneelen aus heissverzinktem Stahlblech verkleidet
- Leiter wird auf die Struktur befestigt und in die Urandung eingesteckt



Le design et la conception de la DolceVita dans la version GOLD permettent une multitude de possibilités d'installation. Qu'elle soit hors sol, partiellement enterrée, ou totalement enterrée, la piscine DolceVita GOLD offre la possibilité d'intégrer parfaitement la piscine à son environnement.

Das DolceVita ist das von Laghetto entwickelte ästhetisch schöne Schwimmbecken. Den Gestaltungsmöglichkeiten für Ihre Schwimmbad-Anlage sind keine Grenzen gesetzt.

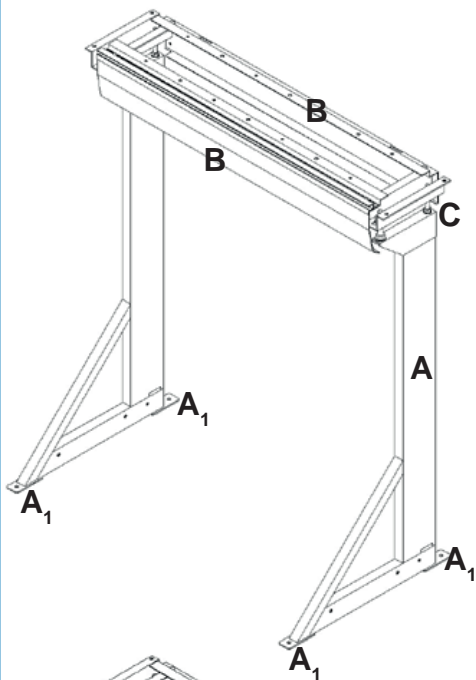

### Châssis à monter hors-sol

La structure se monte sur une dalle de béton armé stable d'une capacité de charge minimale de 1200kg/m<sup>2</sup>. Les jambes de force (A) et les longerons (B) sont fabriqués en acier galvanisé à chaud puis thermolaqués. Les éléments de réglage (C) et la visserie (A<sub>1</sub>) sont en inox.

### Struktur oberirdisch montiert

Die Struktur ist auf einer stabilen Stahlbetonplatte mit einer Mindestlast von 1200kg/m<sup>2</sup> montiert. Die Streben (A) und die Seitenteile (B) bestehen aus verzinktem Stahl und werden anschließend pulverbeschichtet. Die Einstellelemente (C) und die Schrauben (A<sub>1</sub>) bestehen aus Edelstahl.

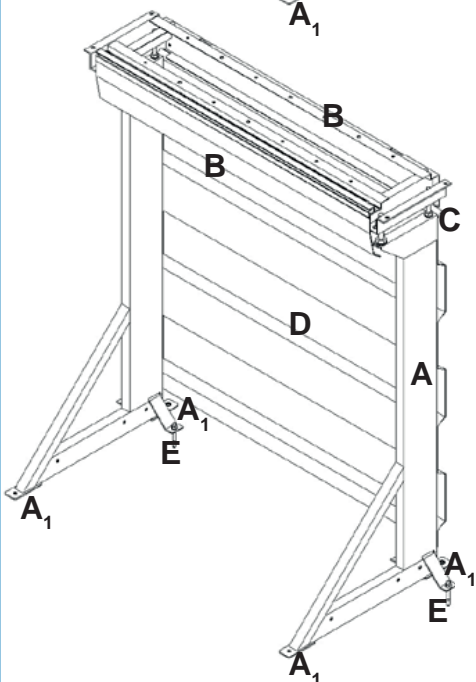

### Châssis à enterrer

La structure se monte sur une dalle de béton armé stable d'une capacité de charge minimale de 1200kg/m<sup>2</sup>. Les jambes de force (A) et les longerons (B) sont fabriqués en acier zingué puis thermolaqués. Les éléments de réglage (C) et la visserie (A<sub>1</sub>) sont en inox. Les panneaux de remblai (D) et les boulons d'ancrage supplémentaires (E) sont en acier galvanisé à chaud.

### Vergrabene montierte Struktur

Die Struktur ist auf einer stabilen Stahlbetonplatte mit einer Mindestlast von 1200kg/m<sup>2</sup> montiert. Die Streben (A) und die Seitenteile (B) bestehen aus verzinktem Stahl und werden anschließend pulverbeschichtet. Die Einstellelemente (C) und die Schrauben (A<sub>1</sub>) bestehen aus Edelstahl. Die Verfüllplatten (D) und die zusätzlichen Ankerbolzen (E) bestehen aus feuerverzinktem Stahl.



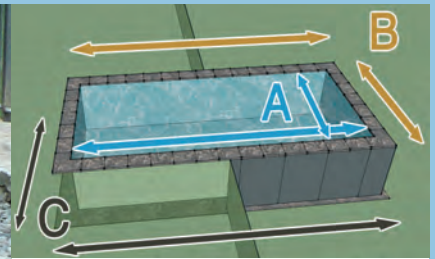

Dimensions en eau / Wassermasse:  
**A = 3,00m x 5,00m x 1,25m**

Dimensions du bassin / Aussenmasse:  
**B = 3,70m x 5,70m**

Dim. dalle béton / Masse Betonboden:  
**C = min. 4,00m x 6,00m**

## KIT PISCINE

Composé de:

- Structure en acier ZSV-TEC, aluminium et visserie inox
- Toile du bassin en tissu enduit PVC de couleur **X**

**X**=code couleur de la toile intérieure:

**BE**=beige **BI**=blanc

- kit 1 skimmer avec traversées de paroi sans tuyaux
- groupe de filtration DESA6 à sable 6m³/h
- aspirateur de fond manuel
- échelle d'accès inox
- 1 projecteur LED
- sans margelles

Kit piscine complet à **monter hors-sol** comprenant:

- échelle d'accès inox pour version hors-sol
- porte-panneaux pour la fixation d'un revêtement
- sans panneaux d'habillage périphérique

Kit piscine complet à **enterrer** comprenant:

- échelle d'accès inox pour version enterrée
- panneaux de soutènement du remblai
- feutre géotextile périphérique

Bord de piscine (margelles) en dalles de béton «Old Stone» avec sets de fixation par vis et inserts taraudés

Plus-value pour filtration DECA11 à cartouche 11m³/h (pompe ¾cv / surface filtrante 4,6m²) à la place du groupe de filtration fourni avec la piscine

Plus-value pour filtration DESA10 à sable 10m³/h (pompe ¾cv / filtre ø500mm contenant 100kg de sable) à la place du groupe de filtration fourni avec la piscine

Plus-value pour local technique complet pré-monté à enterrer contenant un groupe de filtration à sable 10m³/h (pompe ¾cv / filtre ø500mm contenant 100kg de sable) à la place du groupe de filtration fourni avec la piscine

Set de tuyau et embouts pour piscine à 1 skimmer composé de: 1 torche de tuyau DETUSPI 50m, 5 embouts de tuyau

Le média filtrant des systèmes de filtration à sable n'est pas inclus à la livraison. Nous recommandons l'AFM® dans tous les filtres à sable (21kg d'AFM® remplacent 25kg de sable)

## ACCESSOIRES

Système de nage à contre-courant composé de 2 moteurs et 2 hydro-jets orientables, tubulure, vannes, raccords, coffret électrique et commande

Kit d'hydromassage à 7 jets composé d'un moteur, 7 buses avec effet venturi, tuyauterie et raccords, coffret électrique et commande temporisée

## SCHWIMMBECKENSET

Besteht aus:

- Struktur aus ZSV-TEC Stahl, Aluminium und Edelstahl
- Beckenfolie aus PVC-beschichtetem Stoff in Farbe **X**

**X**=Farbcode der Folie aussen/innen:

**BE**=Sandbeige **BI**=weiss

- 1-Skimmerset mit Wanddurchführungen ohne Schläuchen
- 6M³/Std. Sandfilteranlage DESA6
- Manuelle Bodensauger-Garnitur
- Zugangsleiter Chromstahl
- 1 LED-Scheinwerfer
- Ohne obere Umrandung

Schwimmbeckenset **zum aufstellen** inklusive:

- Edelstahl-Zugangsleiter für oberirdische Version
- Plattenhalter zur Befestigung einer Umrandung
- ohne Verkleidungsplatten

Schwimmbeckenset **zum versenken** inklusive:

- Edelstahl-Zugangsleiter für vergrabene Version
- Hinterfüllungshalteplatten
- Geotextiltiz für den Umfang

Obere Umrandung in Betonplatten «Old Stone» mit Schraubbefestigungssätzen und Gewindeeinsätzen

Mehrpreis für 11M³/Std. Kartuschen-Filteranlage (Pumpenleistung ¾PS / Filterfläche 4,6M²) an Stelle der mit dem Pool gelieferten Filtereinheit

Mehrpreis für 10M³/Std. Sandfilteranlage DESA10 (Pumpenleistung ¾PS / Filter ø500mm mit 100Kg Sandinhalt) an Stelle der mit dem Pool gelieferten Filtereinheit

Mehrpreis für kompletter vormontierter technischer Bestattungsraum mit einer 10M³/Std. Sandfilteranlage (Pumpenleistung ¾PS / Filter ø500mm mit 100Kg Sandinhalt) an Stelle der mit dem Pool gelieferten Filtereinheit

Verrohrungsset für Schwimmbad mit 1 Skimmer inkl.: 1 Schlauchrolle DETUSPI 50m, 5 Schlauchendstücke

Filtermaterial von Sandfilteranlagen ist nicht im Lieferumfang enthalten. Wir empfehlen AFM® in allen Sandfiltern (21kg AFM® ersetzen 25kg Quarzsand)

## ZUBEHÖR

Gegenstrom-Schwimmanlage bestehend aus 2 Motoren und 2 einstellbaren Hydro-Jets, Verrohrung, Ventilen, Anschlüsse, Schaltkasten und Steuerung

7-Jet-Hydromassage-Kit bestehend aus Motor, 7 Düsen mit Venturi-Effekt, Rohrleitungen und Armaturen, Schaltkasten und zeitgesteuerter Steuerung



**CODE** **PRIX/ PREIS**

KITDVG030050  
**XSA1F** Fr 13'790.-

KITDVG030050  
**XSA1I** Fr 16'350.-

DVBOOS  
 030050 Fr 3'300.-

DECA11 + Fr 290.-

DESA10 + Fr 210.-

DELT10PMO + Fr 2'105.-

DETUSPISET1 Fr 846.-

**CODE** **PRIX/ PREIS**

DVKITNCC030 Fr 5'325.-

DVKITIDRO030 Fr 3'150.-

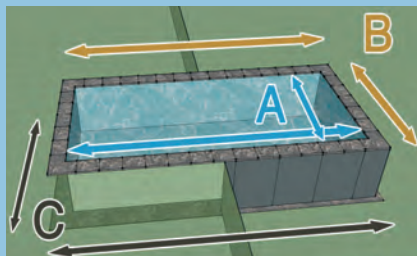

Dimensions en eau / Wassermasse:  
**A = 3,00m x 6,00m x 1,25m**

Dimensions du bassin / Aussenmasse:  
**B = 3,70m x 6,70m**

Dim. dalle béton / Masse Betonboden:  
**C = min. 4,00m x 7,00m**



## KIT PISCINE

Composé de:

- Structure en acier ZSV-TEC, aluminium et visserie inox
- Toile du bassin en tissu enduit PVC de couleur **X**
- X**=code couleur de la toile intérieure:  
**BE=beige BI=blanc**
- kit 1 skimmer avec traversées de paroi sans tuyaux
- groupe de filtration DESA6 à sable 6m³/h
- aspirateur de fond manuel
- échelle d'accès inox
- 1 projecteur LED
- sans margelles

Kit piscine complet à **monter hors-sol** comprenant:

- échelle d'accès inox pour version hors-sol
- porte-panneaux pour la fixation d'un revêtement
- sans panneaux d'habillage périphérique

Kit piscine complet à **enterrer** comprenant:

- échelle d'accès inox pour version enterrée
- panneaux de soutènement du remblai
- feutre géotextile périphérique

Bord de piscine (margelles) en dalles de béton «Old Stone» avec sets de fixation par vis et inserts taraudés

Plus-value pour filtration DECA11 à cartouche 11m³/h (pompe ¾cv / surface filtrante 4,6m²) à la place du groupe de filtration fourni avec la piscine

Plus-value pour local technique complet pré-monté à enterrer contenant un groupe de filtration à sable 10m³/h (pompe ¾cv / filtre ø500mm contenant 100kg de sable) à la place du groupe de filtration fourni avec la piscine

Set de tuyau et embouts pour piscine à 1 skimmer composé de: 1 torche de tuyau DETUSPI 50m, 5 embouts de tuyau

Le média filtrant des systèmes de filtration à sable n'est pas inclus à la livraison. Nous recommandons l'AFM® dans tous les filtres à sable (21kg d'AFM® remplacent 25kg de sable)

## ACCESSOIRES

Système de nage à contre-courant composé de 2 moteurs et 2 hydro-jets orientables, tubulure, vannes, raccords, coffret électrique et commande

Kit d'hydromassage à 7 jets composé d'un moteur, 7 buses avec effet venturi, tuyauterie et raccords, coffret électrique et commande temporisée

## SCHWIMMBECKENSET

Besteht aus:

- Struktur aus ZSV-TEC Stahl, Aluminium und Edelstahl
- Beckenfolie aus PVC-beschichtetem Stoff in Farbe **X**
- X**=Farbcode der Folie aussen/innen:  
**BE=Sandbeige BI=weiss**
- 1-Skimmerset mit Wanddurchführungen ohne Schläuchen
- 6M³/Std. Sandfilteranlage DESA6
- Manuelle Bodensauger-Garnitur
- Zugangsleiter Chromstahl
- 1 LED-Scheinwerfer
- Ohne obere Umrandung

Schwimmbeckenset **zum aufstellen** inklusive:

- Edelstahl-Zugangsleiter für oberirdische Version
- Plattenhalter zur Befestigung einer Umrandung
- ohne Verkleidungsplatten

Schwimmbeckenset **zum versenken** inklusive:

- Edelstahl-Zugangsleiter für vergrabene Version
- Hinterfüllungshalteplatten
- Geotextilfilz für den Umfang

Obere Umrandung in Betonplatten «Old Stone» mit Schraubbefestigungssätzen und Gewindeeinsätzen

Mehrpreis für 11M³/Std. Kartuschen-Filteranlage (Pumpenleistung ¾PS / Filterfläche 4,6M²) an Stelle der mit dem Pool gelieferten Filtereinheit

Mehrpreis für kompletter vormontierter technischer Bestattungsraum mit einer 10M³/Std. Sandfilteranlage (Pumpenleistung ¾PS / Filter ø500mm mit 100Kg Sandinhalt) an Stelle der mit dem Pool gelieferten Filtereinheit

Verrohrungsset für Schwimmbad mit 1 Skimmer inkl.: 1 Schlauchrolle DETUSPI 50m, 5 Schlauchendstücke

Filtermaterial von Sandfilteranlagen ist nicht im Lieferumfang enthalten. Wir empfehlen AFM® in allen Sandfiltern (21kg AFM® ersetzen 25kg Quarzsand)

## ZUBEHÖR

Gegenstrom-Schwimmanlage bestehend aus 2 Motoren und 2 einstellbaren Hydro-Jets, Verrohrung, Ventilen, Anschlüsse, Schaltkasten und Steuerung

7-Jet-Hydromassage-Kit bestehend aus Motor, 7 Düsen mit Venturi-Effekt, Rohrleitungen und Armaturen, Schaltkasten und zeitgesteuerter Steuerung

	CODE	PREIS
Kit piscine complet à monter hors-sol	KITDVG030060 XSA1F	Fr 14'880.-
Kit piscine complet à enterrer	KITDVG030060 XSA1I	Fr 17'780.-
Bord de piscine (margelles) en dalles de béton «Old Stone»	DVBOOS 030060	Fr 3'620.-
Plus-value pour filtration DECA11	DECA11	+ Fr 290.-
Plus-value pour local technique complet pré-monté à enterrer	DELT10PMO	+ Fr 2'105.-
Set de tuyau et embouts pour piscine à 1 skimmer	DETUSPISET1	Fr 846.-
Système de nage à contre-courant	DVKITNCC030	Fr 5'325.-
Kit d'hydromassage à 7 jets	DVKITIDRO030	Fr 3'150.-

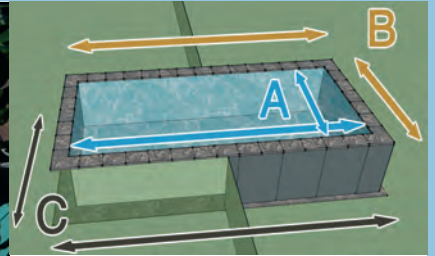

Dimensions en eau / Wassermasse:  
**A = 3,00m x 7,00m x 1,25m**

Dimensions du bassin / Aussenmasse:  
**B = 3,70m x 7,70m**

Dim. dalle béton / Masse Betonboden:  
**C = min. 4,00m x 8,00m**



## KIT PISCINE

Composé de:

- Structure en acier ZSV-TEC, aluminium et visserie inox
- Toile du bassin en tissu enduit PVC de couleur **X**  
**X**=code couleur de la toile intérieure:  
**BE=beige BI=blanc**
- kit 1 skimmer avec traversées de paroi sans tuyaux
- groupe de filtration DESA10 à sable 10m³/h
- aspirateur de fond manuel
- échelle d'accès inox
- 2 projecteurs LED
- sans margelles

Kit piscine complet à **monter hors-sol** comprenant:

- échelle d'accès inox pour version hors-sol
- porte-panneaux pour la fixation d'un revêtement
- sans panneaux d'habillage périphérique

Kit piscine complet à **enterrer** comprenant:

- échelle d'accès inox pour version enterrée
- panneaux de soutènement du remblai
- feutre géotextile périphérique

Bord de piscine (margelles) en dalles de béton «Old Stone» avec sets de fixation par vis et inserts taraudés

Plus-value pour filtration DECA11 à cartouche 11m³/h (pompe ¾cv / surface filtrante 4,6m²) à la place du groupe de filtration fourni avec la piscine

Plus-value pour local technique complet pré-monté à enterrer contenant un groupe de filtration à sable 10m³/h (pompe ¾cv / filtre ø500mm contenant 100kg de sable) à la place du groupe de filtration fourni avec la piscine

Set de tuyau et embouts pour piscine à 1 skimmer composé de: 1 torche de tuyau DETUSPI 50m, 5 embouts de tuyau

Le média filtrant des systèmes de filtration à sable n'est pas inclus à la livraison. Nous recommandons l'AFM® dans tous les filtres à sable (21kg d'AFM® remplacent 25kg de sable)

## ACCESSOIRES

Système de nage à contre-courant composé de 2 moteurs et 2 hydro-jets orientables, tubulure, vannes, raccords, coffret électrique et commande

Kit d'hydromassage à 7 jets composé d'un moteur, 7 buses avec effet venturi, tuyauterie et raccords, coffret électrique et commande temporisée

## SCHWIMMBECKENSET

Besteht aus:

- Struktur aus ZSV-TEC Stahl, Aluminium und Edelstahl
- Beckenfolie aus PVC-beschichtetem Stoff in Farbe **X**  
**X**=Farbcode der Folie aussen/innen:  
**BE=Sandbeige BI=weiss**
- 1-Skimmerset mit Wanddurchführungen ohne Schläuchen
- 10M³/Std. Sandfilteranlage DESA10
- Manuelle Bodensauger-Garnitur
- Zugangsleiter Chromstahl
- 2 LED-Scheinwerfer
- Ohne obere Umrandung

Schwimmbeckenset **zum aufstellen** inklusive:

- Edelstahl-Zugangsleiter für oberirdische Version
- Plattenhalter zur Befestigung einer Umrandung
- ohne Verkleidungsplatten

Schwimmbeckenset **zum versenken** inklusive:

- Edelstahl-Zugangsleiter für vergrabene Version
- Hinterfüllungshalteplatten
- Geotextilfilz für den Umfang

Obere Umrandung in Betonplatten «Old Stone» mit Schraubbefestigungssätzen und Gewindeeinsätzen

Mehrpreis für 11M³/Std. Kartuschen-Filteranlage (Pumpenleistung ¾PS / Filterfläche 4,6M²) an Stelle der mit dem Pool gelieferten Filtereinheit

Mehrpreis für kompletter vormontierter technischer Bestattungsraum mit einer 10M³/Std. Sandfilteranlage (Pumpenleistung ¾PS / Filter ø500mm mit 100Kg Sandinhalt) an Stelle der mit dem Pool gelieferten Filtereinheit

Verrohrungsset für Schwimmbad mit 1 Skimmer inkl.: 1 Schlauchrolle DETUSPI 50m, 5 Schlauchendstücke

Filtermaterial von Sandfilteranlagen ist nicht im Lieferumfang enthalten. Wir empfehlen AFM® in allen Sandfiltern (21kg AFM® ersetzen 25kg Quarzsand)

## ZUBEHÖR

Gegenstrom-Schwimmanlage bestehend aus 2 Motoren und 2 einstellbaren Hydro-Jets, Verrohrung, Ventilen, Anschlüsse, Schaltkasten und Steuerung

7-Jet-Hydromassage-Kit bestehend aus Motor, 7 Düsen mit Venturi-Effekt, Rohrleitungen und Armaturen, Schaltkasten und zeitgesteuerter Steuerung

**CODE** **PREIS**

KITDVG030070  
**XSA2F** Fr 16'150.-

KITDVG030070  
**XSA2I** Fr 19'330.-

DVBOOS  
 030070 Fr 3'930.-

DECA11 + Fr 80.-

DELT10PMO + Fr 1'845.-

DETUSPISET1 Fr 846.-

**CODE** **PREIS**

DVKITNCC030 Fr 5'325.-

DVKITIDRO030 Fr 3'150.-

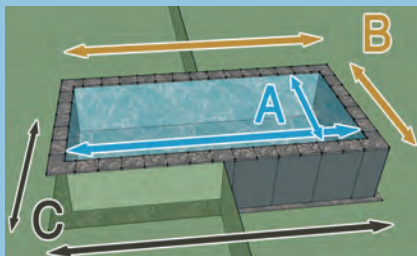

Dimensions en eau / Wassermasse:  
**A = 4,00m x 8,00m x 1,25m**

Dimensions du bassin / Aussenmasse:  
**B = 4,70m x 8,70m**

Dim. dalle béton / Masse Betonboden:  
**C = min. 5,00m x 9,00m**



## KIT PISCINE

Composé de:

- Structure en acier ZSV-TEC, aluminium et visserie inox
- Toile du bassin en tissu enduit PVC de couleur **X**
- X**=code couleur de la toile intérieure:  
**BE=beige BI=blanc**
- kit 1 skimmer avec traversées de paroi sans tuyaux
- groupe de filtration DESA10 à sable 10m³/h
- aspirateur de fond manuel
- échelle d'accès inox
- 2 projecteurs LED
- sans margelles

Kit piscine complet à **monter hors-sol** comprenant:

- échelle d'accès inox pour version hors-sol
- porte-panneaux pour la fixation d'un revêtement
- sans panneaux d'habillage périphérique

Kit piscine complet à **enterrer** comprenant:

- échelle d'accès inox pour version enterrée
- panneaux de soutènement du remblai
- feutre géotextile périphérique

Bord de piscine (margelles) en dalles de béton «Old Stone» avec sets de fixation par vis et inserts taraudés

Plus-value pour filtration DECA11 à cartouche 11m³/h (pompe ¾cv / surface filtrante 4,6m²) à la place du groupe de filtration fourni avec la piscine

Plus-value pour local technique complet pré-monté à enterrer contenant un groupe de filtration à sable 10m³/h (pompe ¾cv / filtre ø500mm contenant 100kg de sable) à la place du groupe de filtration fourni avec la piscine

Set de tuyau et embouts pour piscine à 1 skimmer composé de: 1 torche de tuyau DETUSPI 50m, 5 embouts de tuyau

Le média filtrant des systèmes de filtration à sable n'est pas inclus à la livraison. Nous recommandons l'AFM® dans tous les filtres à sable (21kg d'AFM® remplacent 25kg de sable)

## ACCESSOIRES

Système de nage à contre-courant composé de 2 moteurs et 2 hydro-jets orientables, tubulure, vannes, raccords, coffret électrique et commande

Kit d'hydromassage à 7 jets composé d'un moteur, 7 buses avec effet venturi, tuyauterie et raccords, coffret électrique et commande temporisée

## SCHWIMMBECKENSET

Besteht aus:

- Struktur aus ZSV-TEC Stahl, Aluminium und Edelstahl
- Beckenfolie aus PVC-beschichtetem Stoff in Farbe **X**
- X**=Farbcode der Folie aussen/innen:  
**BE=Sandbeige BI=weiss**
- 1-Skimmerset mit Wanddurchführungen ohne Schläuchen
- 10M³/Std. Sandfilteranlage DESA10
- Manuelle Bodensauger-Garnitur
- Zugangsleiter Chromstahl
- 2 LED-Scheinwerfer
- Ohne obere Umrandung

Schwimmbeckenset **zum aufstellen** inklusive:

- Edelstahl-Zugangsleiter für oberirdische Version
- Plattenhalter zur Befestigung einer Umrandung
- ohne Verkleidungsplatten

Schwimmbeckenset **zum versenken** inklusive:

- Edelstahl-Zugangsleiter für vergrabene Version
- Hinterfüllungshalteplatten
- Geotextilfilz für den Umfang

Obere Umrandung in Betonplatten «Old Stone» mit Schraubbefestigungssätzen und Gewindeeinsätzen

Mehrpreis für 11M³/Std. Kartuschen-Filteranlage (Pumpenleistung ¾PS / Filterfläche 4,6M²) an Stelle der mit dem Pool gelieferten Filtereinheit

Mehrpreis für kompletter vormontierter technischer Bestattungsraum mit einer 10M³/Std. Sandfilteranlage (Pumpenleistung ¾PS / Filter ø500mm mit 100Kg Sandinhalt) an Stelle der mit dem Pool gelieferten Filtereinheit

Verrohrungsset für Schwimmbad mit 1 Skimmer inkl.: 1 Schlauchrolle DETUSPI 50m, 5 Schlauchendstücke

Filtermaterial von Sandfilteranlagen ist nicht im Lieferumfang enthalten. Wir empfehlen AFM® in allen Sandfiltern (21kg AFM® ersetzen 25kg Quarzsand)

## ZUBEHÖR

Gegenstrom-Schwimmanlage bestehend aus 2 Motoren und 2 einstellbaren Hydro-Jets, Verrohrung, Ventilen, Anschlüsse, Schaltkasten und Steuerung

7-Jet-Hydromassage-Kit bestehend aus Motor, 7 Düsen mit Venturi-Effekt, Rohrleitungen und Armaturen, Schaltkasten und zeitgesteuerter Steuerung

**CODE** **PREIS**

KITDVG040080  
**XSA2F** Fr 18'370.-

KITDVG040080  
**XSA2I** Fr 22'260.-

DVBOOS  
 040080 Fr 4'560.-

DECA11 + Fr 80.-

DELT10PMO + Fr 1'845.-

DETUSPISET1 Fr 846.-

**CODE** **PREIS**

DVKITNCC030 Fr 5'325.-

DVKITIDRO030 Fr 3'150.-

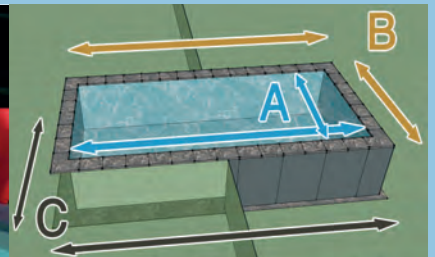

Dimensions en eau / Wassermasse:  
**A = 4,00m x 9,00m x 1,25m**

Dimensions du bassin / Aussenmasse:  
**B = 4,70m x 9,70m**

Dim. dalle béton / Masse Betonboden:  
**C = min. 5,00m x 10,00m**



## KIT PISCINE

Composé de:

- Structure en acier ZSV-TEC, aluminium et visserie inox
- Toile du bassin en tissu enduit PVC de couleur **X**  
**X**=code couleur de la toile intérieure:  
**BE**=beige **BI**=blanc
- kit 2 skimmers avec traversées de paroi sans tuyaux
- groupe de filtration DESA15 à sable 15m³/h
- aspirateur de fond manuel
- échelle d'accès inox
- 2 projecteurs LED
- sans margelles

Kit piscine complet à **monter hors-sol** comprenant:

- échelle d'accès inox pour version hors-sol
- porte-panneaux pour la fixation d'un revêtement
- sans panneaux d'habillage périphérique

Kit piscine complet à **enterrer** comprenant:

- échelle d'accès inox pour version enterrée
- panneaux de soutènement du remblai
- feutre géotextile périphérique

Bord de piscine (margelles) en dalles de béton «Old Stone» avec sets de fixation par vis et inserts taraudés

Plus-value pour filtration DECA15 à cartouche 15m³/h (pompe 1cv / surface filtrante 9,2m²) à la place du groupe de filtration fourni avec la piscine

Plus-value pour local technique complet pré-monté à enterrer contenant un groupe de filtration à sable 15m³/h (pompe 1cv / filtre ø600mm contenant 150kg de sable) à la place du groupe de filtration fourni avec la piscine

Set de tuyau et embouts pour piscine à 1 skimmer composé de: 2 torches de tuyau DETUSPI 50m, 13 embouts de tuyau

Le média filtrant des systèmes de filtration à sable n'est pas inclus à la livraison. Nous recommandons l'AFM® dans tous les filtres à sable (21kg d'AFM® remplacent 25kg de sable)

## ACCESSOIRES

Système de nage à contre-courant composé de 2 moteurs et 2 hydro-jets orientables, tubulure, vannes, raccords, coffret électrique et commande

Kit d'hydromassage à 7 jets composé d'un moteur, 7 buses avec effet venturi, tuyauterie et raccords, coffret électrique et commande temporisée

## SCHWIMMBECKENSET

Besteht aus:

- Struktur aus ZSV-TEC Stahl, Aluminium und Edelstahl
- Beckenfolie aus PVC-beschichtetem Stoff in Farbe **X**  
**X**=Farbcode der Folie aussen/innen:  
**BE**=Sandbeige **BI**=weiss
- 2-Skimmerset mit Wanddurchführungen ohne Schläuchen
- 15M³/Std. Sandfilteranlage DESA15
- Manuelle Bodensauger-Garnitur
- Zugangsleiter Chromstahl
- 2 LED-Scheinwerfer
- Ohne obere Umrandung

Schwimmbeckenset **zum aufstellen** inklusive:

- Edelstahl-Zugangsleiter für oberirdische Version
- Plattenhalter zur Befestigung einer Umrandung
- ohne Verkleidungsplatten

Schwimmbeckenset **zum versenken** inklusive:

- Edelstahl-Zugangsleiter für vergrabene Version
- Hinterfüllungshalteplatten
- Geotextiltiz für den Umfang

Obere Umrandung in Betonplatten «Old Stone» mit Schraubbefestigungssätzen und Gewindeeinsätzen

Mehrpreis für 15M³/Std. Kartuschen-Filteranlage (Pumpenleistung 1PS / Filterfläche 9,2M²) an Stelle der mit dem Pool gelieferten Filtereinheit

Mehrpreis für kompletter vormontierter technischer Bestattungsraum mit einer 15M³/Std. Sandfilteranlage (Pumpenleistung 1PS / Filter ø600mm mit 150Kg Sandinhalt) an Stelle der mit dem Pool gelieferten Filtereinheit

Verrohrungsset für Schwimmbad mit 1 Skimmer inkl.: 2 Schlauchrollen DETUSPI 50m, 13 Schlauchendstücke

Filtermaterial von Sandfilteranlagen ist nicht im Lieferumfang enthalten. Wir empfehlen AFM® in allen Sandfiltern (21kg AFM® ersetzen 25kg Quarzsand)

## ZUBEHÖR

Gegenstrom-Schwimmanlage bestehend aus 2 Motoren und 2 einstellbaren Hydro-Jets, Verrohrung, Ventilen, Anschlüsse, Schaltkasten und Steuerung

7-Jet-Hydromassage-Kit bestehend aus Motor, 7 Düsen mit Venturi-Effekt, Rohrleitungen und Armaturen, Schaltkasten und zeitgesteuerter Steuerung

**CODE** **PRIX/ PREIS**

KITDVG040090  
XSA3F Fr 20'320.-

KITDVG040090  
XSA3I Fr 23'930.-

DVBOOS  
040090 Fr 4'870.-

DECA15 + Fr 500.-

DELT15PMO + Fr 1'845.-

DETUSPISET2 Fr 1'692.-

**CODE** **PRIX/ PREIS**

DVKITNCC030 Fr 5'325.-

DVKITIDRO030 Fr 3'150.-



## Échelle

- Pour version hors-sol ou enterrée
- Acier inox

## Leiter

- Für Oberirdische oder vergrabene Version
- Chromstahl

### ARTICLE

Échelle d'accès pour piscine DolceVita GOLD installée hors-sol, 3 marches extérieur, 2 marches intérieur

### ARTIKEL

Zugangleiter für das oberirdisch installierte DolceVita-GOLD-Schwimmbad, 3 Aussentreppen, 2 interne Stufen

CODE      PRIX/  
PREIS

SCDVF      Fr 2'035.-

Échelle d'accès pour piscine DolceVita GOLD enterrée, sans marches extérieur, 2 marches intérieur

Zugangleiter für den DolceVita-GOLD-Pool im Boden, ohne externe Stufen, 2 interne Stufen

SCDVI      Fr 1'740.-



## Tubulure

- Tuyau souple Laghetto en torche de 50m pour confectionner les tuyaux
- Embouts de tuyau à visser

## Rohrleitungen

- Flexibler Laghetto-Schlauch in 50 m Brenner für die Herstellung der Rohre vor Ort während der Montage
- Schlauchendstücke zum Einschrauben

### ARTICLE

Tuyau blanc Laghetto en torche de 50m

### ARTIKEL

Weisser Laghetto-Schlauch 50M-Rolle

CODE      PRIX/  
PREIS

DETUSPIB\_T      Fr 778.70

Embout de tuyau complet avec joint

Schlauchendstück komplett mit Dichtung

DEGIUSPI      Fr 13.90



## Margelle OLD STONE

- Margelle en béton imitation pierre antique. Bords légèrement chanfreinés
- Inserts filetés dessous

## OLDSTONE Randstein

- Betonplatte Nachahmung antiken Steins. Leicht abgeschrägte Kanten
- Gewindeeinsätze unten

### ARTICLE

Margelle droite OLD STONE 50cm x 33cm avec inserts filetés sous la margelle pour la fixation sur la sructure DVG

### ARTIKEL

OLD STONE gerades Element 50cm x 33cm mit Gewindeeinsätzen unten zur Befestigung am DVG-Gestell

CODE      PRIX/  
PREIS

DVBOOS050      Fr 90.-

Margelle d'angle OLD STONE 50cm x 50cm avec inserts filetés sous la margelle pour la fixation sur la sructure DVG

OLD STONE Eck-Element 50cm x 50cm mit Gewindeeinsätzen unten zur Befestigung am DVG-Gestell

DVBOOSANG      Fr 102.-



## Nage à contre-courant

- 2 moteurs 1,3kW
- 2 buses de refoulement orientables
- crépines d'aspiration et tubulure
- coffret électrique et commande
- tubulure et vannes à coller sur place

## Gegenstromanlage

- 2 x 1,3kW Motoren
- 2 einstellbare Förderdüsen
- Saugsiebe und Schläuche
- Schaltkasten und Steuerung
- Schläuche und Ventile erden vor Ort geklebt

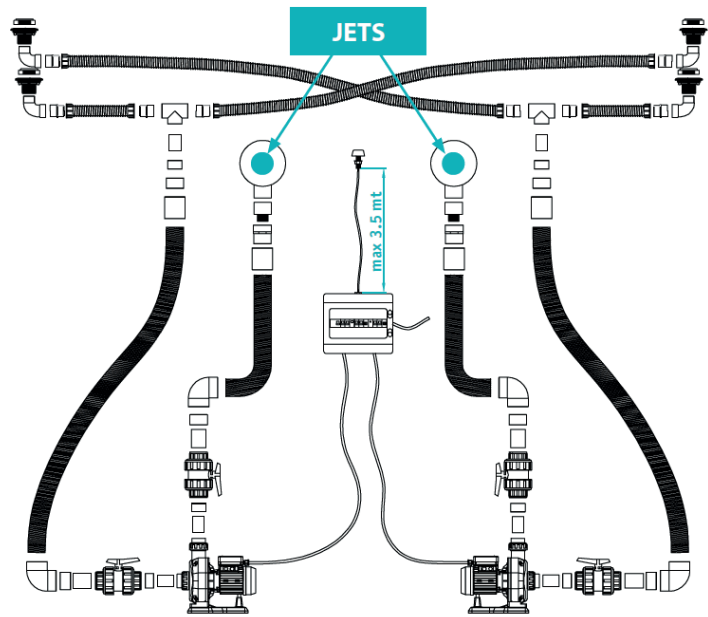

## ACCESSOIRES

Système de nage à contre-courant composé de 2 moteurs et 2 hydro-jets orientables, tubulure, vannes, raccords, coffret électrique et commande

## ZUBEHÖR

Gegenstrom-Schwimmanlage bestehend aus 2 Motoren und 2 einstellbaren Hydro-Jets, Verrohrung, Ventilen, Anschlüsse, Schaltkasten und Steuerung

**CODE** **PRIX/ PREIS**

DVKITNCC030 Fr 5'325.-

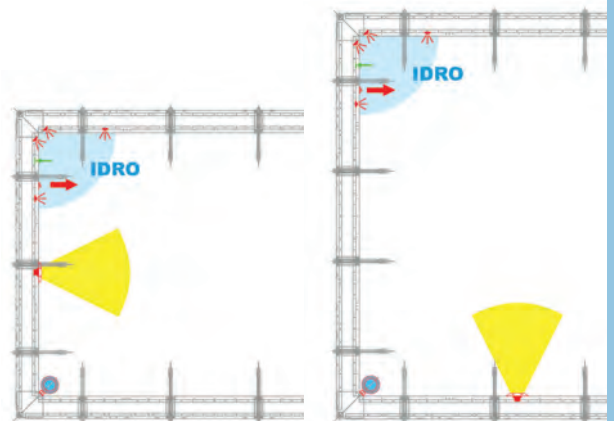
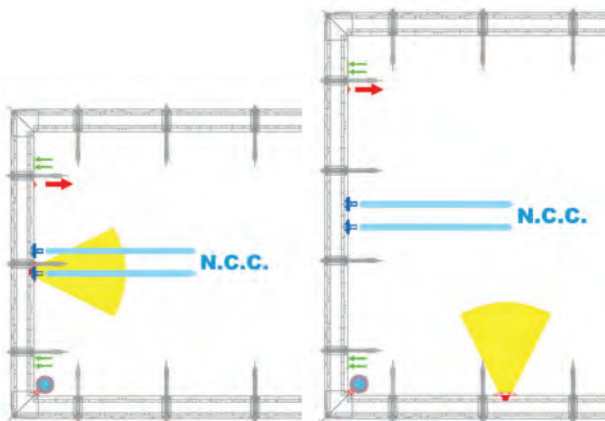

## Buses de massage

- Installation d'hydro-massage actionnée par un poussoir pneumatique
- 7 buses de massage avec venturi
- crépines d'aspiration et tubulure
- coffret électrique et commande
- tubulure et vannes à coller sur place

## Hydromassageanlage

- Hydromassageanlage mit pneumatischem Drücker
- 7 Massagedüsen mit Venturi-System
- Saugsiebe und Schläuche
- Schaltkasten und Steuerung
- Schläuche und Ventile erden vor Ort geklebt

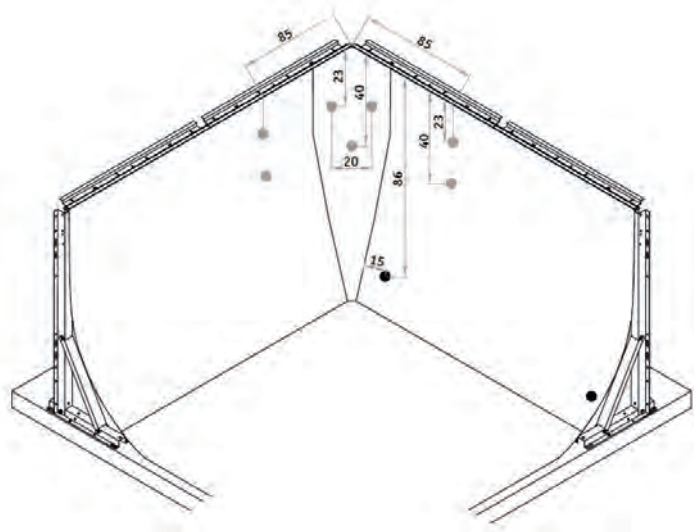

## ACCESSOIRES

Kit d'hydromassage à 7 jets composé d'un moteur, 7 buses avec effet venturi, tuyauterie et raccords, coffret électrique et commande temporisée

## ZUBEHÖR

7-Jet-Hydromassage-Kit bestehend aus Motor, 7 Düsen mit Venturi-Effekt, Rohrleitungen und Armaturen, Schaltkasten und zeitgesteuerter Steuerung

**CODE** **PRIX/ PREIS**

DVKITIDRO030 Fr 3'150.-

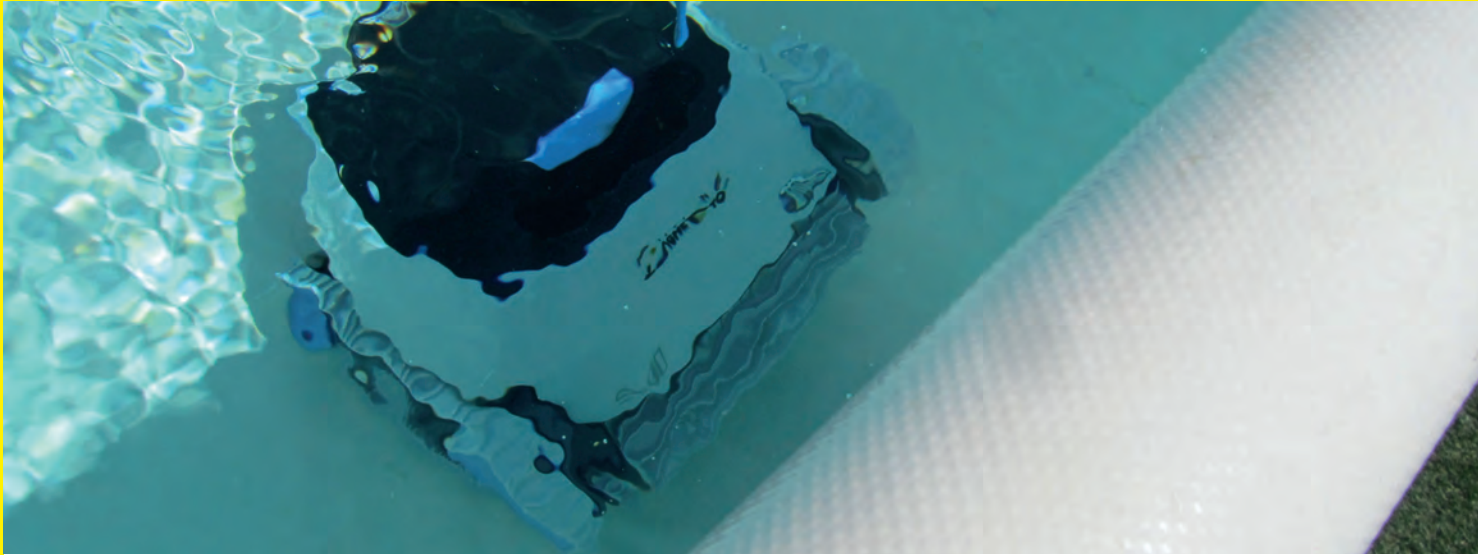

Tous les accessoires conçus pour nos kits piscines sont disponibles individuellement. Ainsi, l'heureux propriétaire d'une ancienne piscine LAGHETTO® peut sans autre remplacer son système de filtration par un modèle plus récent ou illuminer sa piscine.

PAMATREX est importateur exclusif pour la Suisse et distributeur des produits LAGHETTO® depuis plus de 30 ans! Compatibilité totale et prestations optimales assurées!

Nous fournissons aussi un grand nombre d'accessoires périphériques de diverses marques de renom. Notre gamme de produits comprend entr'autre des aspirateurs manuels et automatiques, des couvertures spécifiques pour chaque grandeur ou type de bassin et des systèmes de chauffage pour prolonger la saison des baignades.

Tous nos produits sont systématiquement testés en conditions réelles et approuvés avant leur commercialisation.

Vous trouverez chez nous toute la gamme des produits de traitement de l'eau Bayrol ainsi que certains produits Mareva.

Tout notre assortiment ne peut pas être présenté dans ces pages! En tant que distributeur, nous sommes à même de fournir les produits de la plupart des marques disponibles aujourd'hui sur le marché.

Vous cherchez un produit bien défini que vous ne trouvez pas dans notre catalogue? Appelez ou écrivez-nous!

Marques/Marken: Alusun, Aquasolar, Arkema Design, Astral, Bayrol, Behnke, Bieri, Cacoon, Calplas, Cepex, Darlly, Détente, Dolphin, DrydenAqua, Ecoplus, Fafco, Hayward, Kerlis, Lavaris, Mareva, OWM, Pentair, Piscine Laghetto, Pomodone, Praher, Propulsion Systems, Schenk, Speck, Unicel, Walter, Wibit, Würth, Zodiac,...

Jedes Zubehör, das speziell für unsere Schwimmbecken-Kits entwickelt wurde, ist einzeln erhältlich. Somit kann jeder glückliche Inhaber eines älteren LAGHETTO® Schwimmbeckens mühelos die Filteranlage durch ein neueres Modell ersetzen und auch sein Schwimmbecken beleuchten.

Als Alleinimporteur für die Schweiz vertreibt PAMATREX seit über 30 Jahren LAGHETTO®-Produkte. Dies spricht für totale Kompatibilität und besten Service!

Dazu verkaufen auch eine Menge Apparate von im Bereich Schwimmbecken renommierten Marken. Darunter finden Sie manuell- und automatisch-vertriebene Schwimmbadreiniger, Abdeckungen spezifisch zu jedem Becken-Typ und -Grösse und diverse Heizanlagen, die Ihnen eine verlängerte Badesaison erlauben.

All unsere Produkte werden vor Zulassung ihrer Vermarktung systematisch unter Echtbedingungen ausprobiert.

Bei uns finden Sie die ganze Produktpalette der Firma Bayrol sowie eine Auswahl von Produkten der Firma Mareva.

Um unser ganzes Sortiment hier zu zeigen, fehlt der Platz. Als Spezialist in der Branche sind wir imstande, Produkte der meisten im Bereich Schwimmbecken bekannten Marken zu liefern.

Suchen Sie etwas, das Sie in unserem Katalog nicht finden? Dann rufen oder schreiben Sie uns!





Cette couverture avec fixation à tendeurs est conçue par LAGHETTO® pour les piscines hors-sol LAGHETTO®. Elle se pose simplement sur la surface, et les tendeurs l'assurent contre le vent. Votre bassin est ainsi efficacement protégé des feuilles.  
(Ce n'est pas une couverture de sécurité!)

Jedem LAGHETTO®-Schwimmbecken seine Abdeckung! Die Abdeckung liegt einfach auf die Wasseroberfläche und wird durch Spannern am Beckenfuß befestigt. Sie verhindert das Eindringen von Schmutz und erleichtert die Reinigung im Frühling.  
(Es ist keine Sicherheitsabdeckung!)

ARTICLE	ARTIKEL	CODE	PRIX/ PREIS
Couverture à tendeurs de dimension 2,80m x 4,80m pour piscine <b>RATTAN24, DIVA24, NAKED24</b>	Winterabdeckung 2,80m x 4,80m Aussenmasse für Becken <b>RATTAN24, DIVA24, NAKED24</b>	CODVC24	Fr 300.-
Couverture à tendeurs de dimension 2,80m x 5,80m pour piscine <b>RATTAN25, DIVA25, NAKED25</b>	Winterabdeckung 2,80m x 5,80m Aussenmasse für Becken <b>RATTAN25, DIVA25, NAKED25</b>	CODVC25	Fr 335.-
Couverture à tendeurs de dimension 3,40m x 4,80m pour piscine <b>CLASSIC24, POP24</b>	Winterabdeckung 3,40m x 4,80m Aussenmasse für Becken <b>CLASSIC24, POP24</b>	COT24	Fr 340.-
Couverture à tendeurs de dimension 3,40m x 6,10m pour piscine <b>CLASSIC25, POP25</b>	Winterabdeckung 3,40m x 6,10m Aussenmasse für Becken <b>CLASSIC25, POP25</b>	COT25	Fr 375.-
Couverture à tendeurs de dimension 3,40m x 7,40m pour piscine <b>CLASSIC26, POP26</b>	Winterabdeckung 3,40m x 7,40m Aussenmasse für Becken <b>CLASSIC26, POP26</b>	COT26	Fr 415.-
Couverture à tendeurs de dimension 3,40m x 8,60m pour piscine <b>CLASSIC27, POP27</b>	Winterabdeckung 3,40m x 8,60m Aussenmasse für Becken <b>CLASSIC27, POP27</b>	COT27	Fr 450.-
Couverture à tendeurs de dimension 3,80m x 5,80m pour piscine <b>RATTAN35, DIVA35, NAKED35</b>	Winterabdeckung 3,80m x 5,80m Aussenmasse für Becken <b>RATTAN35, DIVA35, NAKED35</b>	CODVC35	Fr 385.-
Couverture à tendeurs de dimension 3,80m x 6,50m pour piscine <b>DIVA35LTI, DIVINA35</b>	Winterabdeckung 3,80m x 6,50m Aussenmasse für Becken <b>DIVA35LTI, DIVINA35</b>	CODVC35DG	Fr 545.-
Couverture à tendeurs de dimension 3,80m x 6,80m pour piscine <b>RATTAN36, DIVA36, NAKED36</b>	Winterabdeckung 3,80m x 6,80m Aussenmasse für Becken <b>RATTAN36, DIVA36, NAKED36</b>	CODVC36	Fr 415.-
Couverture à tendeurs de dimension 3,80m x 7,50m pour piscine <b>DIVA36LTI, DIVINA36</b>	Winterabdeckung 3,80m x 7,50m Aussenmasse für Becken <b>DIVA36LTI, DIVINA36</b>	CODVC36DG	Fr 610.-
Couverture à tendeurs de dimension 3,80m x 7,80m pour piscine <b>RATTAN37, DIVA37, NAKED37</b>	Winterabdeckung 3,80m x 7,80m Aussenmasse für Becken <b>RATTAN37, DIVA37, NAKED37</b>	CODVC37	Fr 460.-
Couverture à tendeurs de dimension 3,80m x 8,50m pour piscine <b>DIVA37LTI, DIVINA37</b>	Winterabdeckung 3,80m x 8,50m Aussenmasse für Becken <b>DIVA37LTI, DIVINA37</b>	CODVC37DG	Fr 700.-
Couverture à tendeurs de dimension 4,80m x 6,10m pour piscine <b>POP45</b>	Winterabdeckung 4,80m x 6,10m Aussenmasse für Becken <b>POP45</b>	COT45	Fr 465.-
Couverture à tendeurs de dimension 4,80m x 7,40m pour piscine <b>POP46</b>	Winterabdeckung 4,80m x 7,40m Aussenmasse für Becken <b>POP46</b>	COT46	Fr 455.-
Couverture à tendeurs de dimension 4,80m x 8,60m pour piscine <b>POP47</b>	Winterabdeckung 4,80m x 8,60m Aussenmasse für Becken <b>POP47</b>	COT47	Fr 525.-
Couverture à tendeurs de dimension 4,80m x 8,80m pour piscine <b>RATTAN48, DIVA48, NAKED48</b>	Winterabdeckung 4,80m x 8,80m Aussenmasse für Becken <b>RATTAN48, DIVA48, NAKED48</b>	CODVC48	Fr 575.-
Couverture à tendeurs de dimension 4,80m x 9,50m pour piscine <b>DIVA48LTI, DIVINA48</b>	Winterabdeckung 4,80m x 9,50m Aussenmasse für Becken <b>DIVA48LTI, DIVINA48</b>	CODVC48DG	Fr 750.-
Couverture à tendeurs de dimension 4,80m x 9,80m pour piscine <b>RATTAN49, DIVA49, NAKED49</b>	Winterabdeckung 4,80m x 9,80m Aussenmasse für Becken <b>RATTAN49, DIVA49, NAKED49</b>	CODVC49	Fr 740.-
Couverture à tendeurs de dimension 4,80m x 10,50m pour piscine <b>DIVA49LTI, DIVINA49</b>	Winterabdeckung 4,80m x 10,50m Aussenmasse für Becken <b>DIVA49LTI, DIVINA49</b>	CODVC49DG	Fr 790.-
Couverture à tendeurs de dimension 5,80m x 10,80m pour piscine <b>RATTAN510, DIVA510, NAKED510</b>	Winterabdeckung 5,80m x 10,80m Aussenmasse für Becken <b>RATTAN510, DIVA510 NAKED510</b>	CODVC510	Fr 830.-

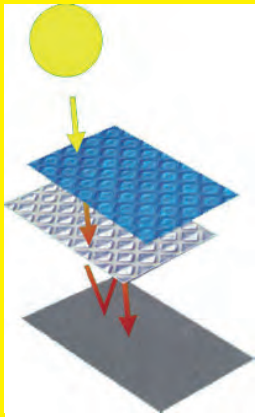

Optimisez votre saison de baignade et réduisez le coût de fonctionnement de votre piscine!!!

ALUSUN laisse passer les infrarouges qui réchauffent l'eau du bassin, et amplifie ce phénomène de réchauffement grâce à sa face aluminisée qui agit comme un miroir.

ALUSUN arrête une grande partie de la lumière et des U.V. responsables de la photosynthèse, et limite ainsi la prolifération des algues.

Vous ferez des économies d'énergie et de produits d'entretien tout en bénéficiant d'un gain de température.

Fabriquées spécialement pour les piscines LAGHETTO®, nos couvertures sont renforcées sur les 4 côtés et munies d'oeillets pour la fixation à un éventuel enrouleur.

Eine Luftpolsterabdeckung verhindert die Verdunstung und sorgt für wärmeres und reineres Wasser.

Auf der Unterseite ist die Abdeckung silberfarben, was zum spürbaren Wärmerückhalt beiträgt und so die Kosten für Chemie deutlich senkt. Wenn die Sonnenstrahlen auf der Abdeckung auftreffen, werden dank der aluminisierten Oberschicht die Infrarotstrahlen gespeichert.

Die Abdeckung enthält Luftpolster, welche die Sonnenstrahlen wie bei einer Lupe bündeln und die Wärme direkt an das Wasser weiterleiten.

Diese Solar-Abdeckungen werden nach Mass zu jedem Modell LAGHETTO®-Schwimmbecken (jeweilige Wasserfläche) extra für uns hergestellt.

Die Abdeckung sind mit einem Besatz und Ösen versehen - so kann die Abdeckung mit einer Aufrollvorrichtung verbunden werden. Eine Schutzplane wird mitgeliefert.

## ARTICLE

## ARTIKEL

ARTICLE	ARTIKEL	CODE	PRIX/ PREIS
Couverture solaire pour piscine de 2,00m x 4,00m	Solarabdeckung für Becken 2,00m x 4,00m	COUVSOL2040	Fr 200.-
Couverture solaire pour piscine de 2,00m x 5,00m	Solarabdeckung für Becken 2,00m x 5,00m	COUVSOL2050	Fr 200.-
Couverture solaire pour piscine de 2,80m x 4,00m	Solarabdeckung für Becken 2,80m x 4,00m	COUVSOL2840	Fr 235.-
Couverture solaire pour piscine de 2,80m x 5,30m	Solarabdeckung für Becken 2,80m x 5,30m	COUVSOL2853	Fr 290.-
Couverture solaire pour piscine de 2,80m x 6,60m	Solarabdeckung für Becken 2,80m x 6,60m	COUVSOL2866	Fr 360.-
Couverture solaire pour piscine de 2,80m x 7,80m	Solarabdeckung für Becken 2,80m x 7,80m	COUVSOL2878	Fr 410.-
Couverture solaire pour piscine de 3,00m x 5,00m	Solarabdeckung für Becken 3,00m x 5,00m	COUVSOL3050	Fr 290.-
Couverture solaire pour piscine de 3,00m x 6,00m	Solarabdeckung für Becken 3,00m x 6,00m	COUVSOL3060	Fr 340.-
Couverture solaire pour piscine de 3,00m x 7,00m	Solarabdeckung für Becken 3,00m x 7,00m	COUVSOL3070	Fr 410.-
Couverture solaire pour piscine de 4,00m x 5,30m	Solarabdeckung für Becken 4,00m x 5,30m	COUVSOL4053	Fr 410.-
Couverture solaire pour piscine de 4,00m x 6,60m	Solarabdeckung für Becken 4,00m x 6,60m	COUVSOL4066	Fr 500.-
Couverture solaire pour piscine de 4,00m x 7,80m	Solarabdeckung für Becken 4,00m x 7,80m	COUVSOL4078	Fr 590.-
Couverture solaire pour piscine de 4,00m x 8,00m	Solarabdeckung für Becken 4,00m x 8,00m	COUVSOL4080	Fr 590.-
Couverture solaire pour piscine de 4,00m x 9,00m	Solarabdeckung für Becken 4,00m x 9,00m	COUVSOL4090	Fr 660.-
Couverture solaire pour piscine de 5,00m x 10,00m	Solarabdeckung für Becken 5,00m x 10,00m	COUVSOL5010	Fr 910.-
Couverture solaire pour piscine de 5,30m x 10,25m	Solarabdeckung für Becken 5,30m x 10,25m	COUVSOL5310	Fr 1'245.-
Couverture solaire pour piscine de 6,60m x 12,70m	Solarabdeckung für Becken 6,60m x 12,70m	COUVSOL6612	Fr 1'760.-
Couverture solaire pour piscine ronde Ø 3,60m	Solarabdeckung für runde Becken Ø 3,60m	COUVSOLD360	Fr 250.-
Couverture solaire pour piscine ronde Ø 4,80m	Solarabdeckung für runde Becken Ø 4,80m	COUVSOLD480	Fr 445.-



Cet enrouleur a été conçu sur mesures spécialement pour les piscines hors-sol.

Diese Aufrollvorrichtung wird speziell für unsere Aufstellschwimmbecken hergestellt.

Téléscopique, il s'adapte à n'importe quel bassin de 2,50m à 4,50m de largeur. Il est muni de deux roues à une extrémité et d'un volant solide, il est donc facilement déplaçable pour être remis en hiver par exemple.

Teleskopischer Mast für 2.50 bis 4,5m breite Becken. 2 Räder erlauben ein leichtes Verstellen. Die Gummispannern sind auch dabei zur Befestigung der Abdeckung.

L'enrouleur est livré en kit composé de l'axe, des pieds, du volant, des sandows pour la fixation de la couverture ainsi que de tout le nécessaire de montage: simple, solide, un petit quart d'heure suffit à l'assembler! Un vrai jeu d'enfant!

Wird als Set geliefert: zum Zusammensetzen genügt 1/4 Stunde. Eine einfache und saubere Lösung zum Ab- und Aufdecken Ihres Pools.



## ARTICLE

Enrouleur de couverture télescopique, hauteur d'axe 125cm, pour piscine hors-sol de 2,50m à 4,50m de largeur

Enrouleur de couverture télescopique, hauteur d'axe 50cm, pour piscine enterrée de 2,50m à 4,50m de largeur

Enrouleur de couverture, hauteur d'axe 125cm, pour piscine hors-sol de 5,00m de largeur (axe non télescopique)

## ARTIKEL

Aufrollvorrichtung Teleskopisch, Achshöhe 125cm, für oberirdische Becken von 2,50m bis 4,50m Breite

Aufrollvorrichtung Teleskopisch, Achshöhe 50cm, für versenkte Becken von 2,50m bis 4,50m Breite

Aufrollvorrichtung, Achshöhe 125cm, für oberirdische Becken von 5,00m Breite (nicht Teleskopisch)

## CODE PRIX/ PREIS

ENR120 Fr 949.-

ENR50 Fr 855.-

ENR120\_5 Fr 1'310.-



Quels sont les **avantages** du système?

**Sa simplicité** tout d'abord: Un préfiltre, placé dans le skimmer avant la pompe, récupère les plus impuretés les plus grossières telles que feuilles, insectes etc... La cartouche, quant à elle, dispose d'une telle surface de filtration que le nettoyage ne s'effectue que toutes les 2 semaines environ.

**Écologique**, le filtre se nettoie au jet, ne nécessitant pas de contre-lavage et donc pas de rejet de l'eau de la piscine à l'égout.

**Qualité** de filtration: Ce groupe de filtration à cartouche offre une très bonne finesse de filtration, entre 10 et 20 microns.

**Pas de raccords**: Ce groupe de filtration à cartouche ne nécessite aucun raccordement aux eaux usées, comme c'est le cas avec un filtre à sable notamment.

Pour l'installer en remplacement de la filtration BOA, vous conservez vos tuyaux, votre skimmer, etc... et vous installez simplement un préfiltre à la place du sac filtrant et le système de filtration à la place de la pompe BOA. C'est fait!

Dimensions: L60 x L40 x H80cm

Was sind die **Vorteile** des Systems?

Zuallererst seine **Einfachheit**: Ein Vorfilter, der vor der Pumpe in den Skimmer gegeben wird, gewinnt die größten Verunreinigungen wie Blätter, Insekten usw. zurück. Die Patrone hat eine solche Filterfläche, dass die Reinigung nur ungefähr alle erfolgt 2 Wochen.

Sie ist **umweltfreundlich** und kann mit einem einfachen Wasserstrahl gereinigt werden. Ein Gegenwaschen ist nicht notwendig, dadurch geht kein Poolwasser durch Abfließen in die Kanalisation verloren.

**Filtrationsqualität**: Diese Kartuschenfilteranlage bietet eine sehr gute Filtrationsfeinheit zwischen 10 und 20 Mikron.

**Keine Anschlüsse**: Diese Kartuschenfilteranlage benötigt keinen Anschluss an das Abwasser, wie dies insbesondere bei einem Sandfilter der Fall ist.

Die ganze Anlage ist schon so montiert, dass nur noch die Anschlussrohre vom Pool-Skimmer und zur Einströmdüse verlegt werden müssen. Schläuche und Skimmer behalten Sie. Et voilà!

Masse: L60 x L40 x H80cm

## ARTICLES

Groupe de filtration à cartouche 11m³/h avec pompe 550W et filtre Hayward monté sur une palette.

Idem que ci-dessus avec un coffret de régulation électrique permettant d'ajuster la vitesse de la pompe de 5 à 11m³/h -> économie d'énergie et moins de bruit!

Groupe de filtration à cartouche 15m³/h avec pompe 750W et 2 filtres Hayward montés sur une palette.

Idem que ci-dessus avec un coffret de régulation électrique permettant d'ajuster la vitesse de la pompe de 6 à 15m³/h -> économie d'énergie et moins de bruit!

Cartouche de rechange HAYWARD ORIGINAL pour filtration DECA11 dès 2013

Cartouche de rechange GÉNÉRIQUE pour groupes de filtration DECA11 -> Notre recommandation!!!

Préfiltre à placer dans le skimmer BOA en remplacement du sac filtrant suite à l'installation d'un filtre externe

## ARTIKEL

Kartuschenfilteranlage 11m³/Std. Mit Hayward Filter und 550w-pumpe auf einem Sockel

Wie oben mit einem elektrischen Steuerkasten zum Einstellen der Drehzahl der Pumpe von 5 bis 11m³/Std. -> Energieeinsparung und weniger Lärm!

Kartuschenfilteranlage 15m³/Std. Mit 2 Hayward Filter und 750w-pumpe auf einem Sockel

Wie oben mit einem elektrischen Steuerkasten zum Einstellen der Drehzahl der Pumpe von 6 bis 15m³/Std. -> Energieeinsparung und weniger Lärm!

Ersatz-Kartusche HAYWARD ORIGINAL zu DECA11-Filteranlage ab 2013

Ersatz-Kartusche AFTERMARKET zu DECA11-Filteranlagen -> Unsere Empfehlung!!!

Vorfilter zu BOA-Skimmer zur Installation einer Kartuschenfilteranlage

**CODE** **PRIX/ PREIS**

DECA11 Fr 1'660.-

DECA11VS Fr 2'180.-

DECA15 Fr 2'245.-

DECA15VS Fr 2'765.-

FTCX500 Fr 244.-

FTCX500GEN Fr 99.-

DECEST99 Fr 22.40



## Comment fonctionne un filtre à sable?

L'eau, poussée par la pompe, entre dans la partie haute du filtre par la vanne 6 voies, traverse l'AFM ou le sable qui capte au passage les impuretés, et repart vers la piscine après être passée par les crépines situées dans le bas du filtre.

Le filtre à sable est simple d'utilisation et compatible avec tous les traitements chimiques ou physico-chimiques.

Nos systèmes de filtration ont été développés spécialement pour les piscines LAGHETTO® en fonction de leur grandeur et de l'utilisation qui en est faite. Tous les raccords et embouts sont prêts à l'emploi.

En option ces systèmes peuvent être équipés d'un coffret électrique permettant de piloter la pompe et d'en régler la vitesse. Plusieurs plages horaires permettent par exemple de faire fonctionner la pompe plus vite en journée et plus lentement la nuit, permettant ainsi un parfait brassage de l'eau pour un bruit de fonctionnement très fortement réduit.

**Bruit réduit jusqu'à 50%!!!**  
**Economie jusqu'à 70%!!!**

Die Qualität Ihrer Sandfilteranlage ist sehr wichtig, da sie für einen reibungslosen Poolbetrieb verantwortlich ist. Die Sandfilteranlage sorgt dafür, dass das Wasser im Pool klar und sauber bleibt. Laub, Staub, Hautrückstände und vieles mehr filtert sie aus dem Wasser heraus. Zu solch einer Filteranlage gehört auch ein Filterkessel mit Ventil, sowie eine Pumpe.

Die Sandfilteranlage wird montagefertig geliefert.

Unsere Filteranlagen sind extra für LAGHETTO®-Becken gedacht und produziert. Die Filteranlage wird immer an der Becken-Grösse und -Art angepasst. Die Umwälzpumpe, das Mehrwege-Ventil und der Filterkessel sind schon so montiert, dass nur noch die Anschlussrohre vom Pool-Skimmer zur Einströmdüse verlegt werden müssen.

Optional können diese Systeme mit einem speziellen Schaltkasten ausgestattet werden, um die Pumpe zu steuern und ihre Drehzahl anzupassen. Mehrere Zeitfenster ermöglichen es beispielsweise, die Pumpe tagsüber schneller und nachts langsamer zu betreiben und so das Wasser perfekt zu mischen, um Betriebsgeräusche sehr stark zu reduzieren.

**Lärm um bis zu 50% reduziert !!!**  
**Einsparungen bis zu 70% !!!**

## ARTICLES

Groupe de filtration à sable d'une capacité de **6m³/h** avec filtre diamètre 400mm (60kg sable / 50kg AFM) et pompe 370W (½cv) pré-monté sur palette

Idem que ci-dessus avec un coffret de régulation électrique permettant d'ajuster la vitesse de la pompe de 3 à 6m³/h -> économie d'énergie et moins de bruit!

Groupe de filtration à sable d'une capacité de **10m³/h** avec filtre diamètre 500mm (100kg sable / 84kg AFM) et pompe 550W (¾cv) pré-monté sur palette

Idem que ci-dessus avec un coffret de régulation électrique permettant d'ajuster la vitesse de la pompe de 5 à 10m³/h

Groupe de filtration à sable d'une capacité de **15m³/h** avec filtre diamètre 600mm (150kg sable / 126kg AFM) et pompe 750W (1cv) pré-monté sur palette

Idem que ci-dessus avec un coffret de régulation électrique permettant d'ajuster la vitesse de la pompe de 6 à 15m³/h

## ARTIKEL

Sandfilteranlage **6m³/Std.** mit 400MM-Sandfilter (60Kg Sand / 50Kg AFM) und 370W-Pumpe (½PS) auf einem Sockel vormontiert

Wie oben mit einem elektrischen Steuerkasten zum Einstellen der Drehzahl der Pumpe von 3 bis 6m³/Std. -> Energieeinsparung und weniger Lärm!

Sandfilteranlage **10m³/Std.** mit 500MM-Sandfilter (100Kg Sand / 84Kg AFM) und 550W-Pumpe (¾PS) auf einem Sockel vormontiert

Wie oben mit einem elektrischen Steuerkasten zum Einstellen der Drehzahl der Pumpe von 5 bis 10m³/Std.

Sandfilteranlage **15m³/Std.** mit 600MM-Sandfilter (150Kg Sand / 126Kg AFM) und 750W-Pumpe (1PS) auf einem Sockel vormontiert

Wie oben mit einem elektrischen Steuerkasten zum Einstellen der Drehzahl der Pumpe von 6 bis 15m³/Std.

Le média filtrant des systèmes de filtration à sable n'est pas inclus à la livraison. Nous recommandons l'AFM® dans tous les filtres à sable (21kg d'AFM® remplacent 25kg de sable)

Filtermaterial von Sandfilteranlagen ist nicht im Lieferumfang enthalten. Wir empfehlen AFM® in allen Sandfiltern (21kg AFM® ersetzen 25kg Quarzsand)

CODE	PRIX/ PREIS
------	-------------

DESA6	Fr 1'385.-
-------	------------

DESA6VS	Fr 1'905.-
---------	------------

DESA10	Fr 1'625.-
--------	------------

DESA10VS	Fr 2'145.-
----------	------------

DESA15	Fr 1'745.-
--------	------------

DESA15VS	Fr 2'265.-
----------	------------

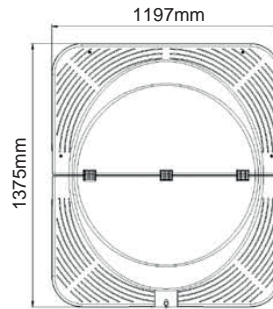
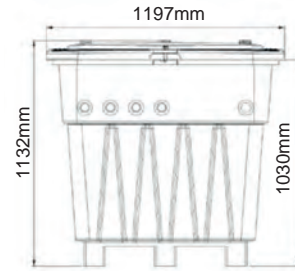

Nos systèmes de filtration ont été développés spécialement pour nos piscines en fonction de leur grandeur et de l'utilisation qui en est faite. Tous les raccords et embouts sont prêts à coller.

Le local technique comprend:

- 1 filtre à sable D500 ou D600 avec vanne side
- 1 pompe de filtration 230V
- toute la tubulure installée
- 3 entrées D=50mm à visser/coller (skimmer, bonde de fond, aspirateur)
- 2 sorties refoulement D=50mm à visser/coller
- 1 sortie D=50mm à visser/coller à relier à une canalisation d'eaux usées pour le contre-lavage du filtre
- 1 sortie D=50mm à coller à relier à une canalisation d'eaux claires pour l'éventuelle vidange du bassin
- le local est livré sans coffret électrique

Unsere Filteranlagen sind extra für unsere Becken gedacht und produziert. Die Filteranlage wird immer an der Becken-Grösse und -Art angepasst. Die Umwälzpumpe, das Mehrwege-Ventil und der Filterkessel sind schon so montiert, dass nur noch die Anschlussrohre vom Pool-Skimmer zur Einströmdüse verlegt werden müssen.

Der technische Raum enthält:

- 1 Sandfilter D500 oder D600 mit Seitenventil
- 1 230V Filterpumpe
- Alle Schläuche installiert
- 3 Einlässe D=50mm zum schrauben/kleben (Skimmer, Bodenablauf, Bodensauger)
- 2 Auslass Rücklauf D=50mm zum schrauben/kleben
- 1 Auslass D=50 mm zum schrauben/kleben, zum Anschluss an eine Abwasserleitung zum Rückspülen des Filters
- 1 Auslass D=50 mm zum schrauben/kleben, zum Anschluss an eine Klarwasserleitung zur möglichen Entleerung des Beckens
- Der Technikraum wird ohne Schaltkasten geliefert

## ARTICLES

Local technique complet à enterrer contenant un groupe de filtration DESA10 prêt à installer  
3 entrées, 2 sorties, EU (50mm)

Local technique complet à enterrer contenant un groupe de filtration DESA15 prêt à installer  
3 entrées, 2 sorties, EU (50mm)

Sac d'AFM®1 NG de 21kg, granulométrie 0,5mm - 1mm  
50% de remplissage du filtre

Sac d'AFM®2 NG de 21kg, granulométrie 0,8mm - 2mm  
50% de remplissage du filtre

Le média filtrant des systèmes de filtration à sable n'est pas inclus à la livraison. Nous recommandons l'AFM® dans tous les filtres à sable (21kg d'AFM® remplacent 25kg de sable)

## ARTIKEL

Kompletter technischer Raum, der vergraben werden soll, mit einbaufertigen DESA10-Filteranlage  
3 Eingänge, 2 Ausgänge, EU (50 mm)

Kompletter technischer Raum, der vergraben werden soll, mit einbaufertigen DESA15-Filteranlage  
3 Eingänge, 2 Ausgänge, EU (50 mm)

21kg-Beutel AFM®1 NG, Korngrösse 0,5 mm - 1 mm für 50% Filterfüllung

21kg-Beutel AFM®2 NG, Korngrösse 0,8 mm - 2 mm für 50% Filterfüllung

Filtermaterial von Sandfilteranlagen ist nicht im Lieferumfang enthalten. Wir empfehlen AFM® in allen Sandfiltern (21kg AFM® ersetzen 25kg Quarzsand)

**CODE** **PRIX/ PREIS**

DELT10PMO Fr 3'650.-

DELT15PMO Fr 3'990.-

AFM1 Fr 50.-

AFM2 Fr 50.-





Vous avez le système BOA?  
Et vous voulez passer au sable?

C'est tout simple. Il suffit d'installer un filtre à sable entre la pompe et le refoulement de l'eau dans le bassin. Un préfiltre remplace le sac filtrant et récupère les impuretés grossières. Pour une même puissance de pompe, vous obtenez plus de capacité de filtration, soit un meilleur rendement.

Il n'y a pas besoin de tout changer! Vous conservez vos tuyaux, votre pompe BOA, votre skimmer...

Kit «BOA-UPGRADE» complet inclut:

- 1 filtre à sable avec raccords
- 1 tuyau de liaison avec embouts pompe/filtre
- 1 préfiltre à placer dans le skimmer à la place du sac

Sie haben eine BOA-Filteranlage?  
Und Sie wollen auf Sand umsteigen?

Der Übergang ist einfach: Sie müssen nicht alles wechseln!

Schläuche, BOA Pumpe und Skimmer behalten Sie. Anstelle des Filtersacks kommt ein Vorfilter. Dieser hält Unreinigkeiten wie Blätter und Insekten zurück. Der Filter wird innerhalb von 5 Minuten gereinigt! So einfach geht das: Hebel drehen... und die Arbeit wird geleistet.

Eine grössere Filterfläche ergibt eine erhöhte Filtrierleistung und deshalb eine bessere Pumpenleistung

«BOA-UPGRADE»-Set enthält:

- 1 Sandfilter mit Anschlüssen
- 1 Verbindungsschlauch Pumpe/Filter mit Endstücken
- 1 Vorfilter für den Skimmer an Stelle des Filtersacks

## ARTICLES

Kit de passage BOA -> sable 10m<sup>3</sup>/h avec filtre à sable Cantabric 500mm top, embouts sur la vanne, tuyau de liaison pompe-filtre et préfiltre à installer dans le skimmer

Kit de passage BOA -> sable 15m<sup>3</sup>/h avec filtre à sable Cantabric 600mm top, embouts sur la vanne, tuyau de liaison pompe-filtre et préfiltre à installer dans les skimmers

Sac d'AFM<sup>®</sup>1 NG de 21kg, granulométrie 0,5mm - 1mm 50% de remplissage du filtre

Sac d'AFM<sup>®</sup>2 NG de 21kg, granulométrie 0,8mm - 2mm 50% de remplissage du filtre

Le média filtrant des systèmes de filtration à sable n'est pas inclus à la livraison. Nous recommandons l'AFM<sup>®</sup> dans tous les filtres à sable (21kg d'AFM<sup>®</sup> remplacent 25kg de sable)

## ARTIKEL

BOA-Umwandlungssatz -> Sand 10M<sup>3</sup>/Std. mit Cantabric 500mm-Sandfilter, Anschlüsse am Ventil, Pumpen-Filter-Verbindungsrohr und Vorfilter zu Skimmer

BOA-Umwandlungssatz -> Sand 15M<sup>3</sup>/Std. mit Cantabric 600mm-Sandfilter, Anschlüsse am Ventil, Pumpen-Filter-Verbindungsrohr und Vorfilter zu Skimmern

21kg-Beutel AFM<sup>®</sup>1 NG, Korngrösse 0,5 mm - 1 mm für 50% Filterfüllung

21kg-Beutel AFM<sup>®</sup>2 NG, Korngrösse 0,8 mm - 2 mm für 50% Filterfüllung

Filtermaterial von Sandfilteranlagen ist nicht im Lieferumfang enthalten. Wir empfehlen AFM<sup>®</sup> in allen Sandfiltern (21kg AFM<sup>®</sup> ersetzen 25kg Quarzsand)

**CODE**  
**PREIS**

SAUPGRADE10

Fr 899.-

SAUPGRADE15

Fr 1'010.-

AFM1

Fr 50.-

AFM2

Fr 50.-



Grâce à ses caractéristiques innovatrices et uniques, le Dolphin vous soulage de toutes les tâches fastidieuses de nettoyage de votre piscine et vous assure de bons résultats.

Propriétés des Dolphin M400 et M500:

- \* Cartouches de filtration facilement accessibles par le haut pour un entretien simple
- \* Un système multi-filtration: ultrafin, ultrafin jetable et nettoyage de printemps
- \* Brossage actif supplémentaire pour des résultats de nettoyage supérieurs
- \* Brosse, frotte, aspire et filtre la piscine toute entière, y compris fond, parois et ligne d'eau.
- \* Basse tension - faible consommation d'énergie
- \* Les flotteurs réglables permettent un balayage efficace quelles que soient les dimensions du bassin.
- \* Un mécanisme automatique de protection du moteur
- \* Les valves unidirectionnelles empêchent la fuite de débris et assurent un écoulement rapide de l'eau.
- \* Câble équipé du dispositif «SWIVEL» pivotant qui empêche le câble de se tordre

Avantages du M500

- La télécommande sans fil permet une programmation individuelle à votre bassin
- \* Un témoin «filtre bouché» assure l'efficacité continue du nettoyage
- \* Le démarrage du cycle de nettoyage peut être programmé voire même différé à n'importe quelle heure du jour ou de la nuit.

Die einzigartigen, innovativen Fähigkeiten des Dolphin übernehmen alle anstrengenden Aspekte der Poolreinigung und garantieren jedes Mal ein zuverlässiges Reinigungsergebnis.

Eigenschaften Dolphin M400 und M500:

- \* Von oben leicht zugängliche Filterkartuschen für einfache Wartung.
- \* Multi-Filter-System: Ultrafein, Ultrafein Einweg und Frühlingsreinigung.
- \* Zusätzliches aktives Bürsten für noch bessere Reinigungsergebnisse
- \* Bürstet, scheuert, saugt und filtert den gesamten Pool, einschliesslich des Bodens, der Wände und Wasserlinie.
- \* Niederspannung - geringer Energieverbrauch.
- \* Einstellbare Schwimmkörper ermöglichen die effiziente Abtastung verschiedener Beckengrößen.
- \* Automatischer Motorschutzmechanismus
- \* Rückschlag-Wasserventile verhindern die Rückwaschung von Verschmutzungen und garantieren einen schnellen Wasserabfluss.
- \* Kabel mit «SWIVEL» verhindert die Kabel-Verdrehung

Vorteile M500

- \* Drahtlose Fernbedienung ermöglicht eine individuelle Programmierung auf Ihren Pool.
- \* Gewährleistung einer konstanten Reinigungseffizienz durch Anzeige bei verschmutztem Filter.
- \* Der Beginn des Reinigungszyklus kann auf jede Tages- oder Nachtzeit eingestellt werden.

## ARTICLES

**DOLPHIN M400 GYRO** avec brosses combi, avec gyroscope (navigation), complet y compris caddy, transfo, brosses actives, 2 cartouches différentes, 2 moteurs d'entraînement, pour piscines jusqu'à 12m de longueur, cycle nettoyage 2,5h, garantie: 4 ans

**DOLPHIN M500 GYRO** avec brosses combi, avec télécommande, gyroscope, complet y compris caddy, transfo avec indication du filtre, brosse active, 2 cartouches différentes, 2 moteurs d'entraînement, pour piscines jusqu'à 12m de longueur, cycle de nettoyage 1,5h, 2,5h, 3,5h, garantie: 4 ans

**DOLPHIN M600** avec brosses combi, connectivité 24h/24h et 7/7, télécommande en option, gyroscope, complet y compris caddy, transfo avec indication du filtre, brosse active, 2 cartouches différentes, 2 moteurs d'entraînement, pour piscines jusqu'à 15m de longueur, cycle de nettoyage 1h, 1,5h, 2h, 2,5h, garantie: 4 ans

La réparation des robots Dolphin s'effectue en Suisse uniquement sur des appareils vendus par nos soins

## ARTIKEL

**DOLPHIN M400 GYRO** mit Kombibürsten, mit Gyroskop ausgestattet (Navigationseinheit), inkl. Caddy, Trafo, Aktivbürsten, 2 verschiedene Kartuschen, 2 Antriebsmotoren, für Becken bis 12m Länge, Arbeitszeit 2,5Std., Garantie: 4 Jahre

**DOLPHIN M500 GYRO** mit Kombibürsten, Fernbedienung, mit Gyroskop ausgestattet (Navigationseinheit), inkl. Caddy, Trafo mit Filterkartuschenanzeige, Fernsteuerung, Aktivbürste, 2 verschiedene Kartuschen, 2 Antriebsmotoren, für Becken bis 12m Länge, Arbeitszeit 1,5Std., 2,5Std., 3,5Std., Garantie: 4 Jahre

**DOLPHIN M600** mit Kombibürsten, 24/7-Anschluss, optionale Fernbedienung, Gyroskop, komplett inklusive Caddy, Transformator mit Filteranzeige, aktiver Bürste, 2 verschiedenen Patronen, 2 Antriebsmotoren, für Schwimmbäder bis 15m Länge, Reinigungszyklus 1Std., 1,5Std., 2Std., 2,5Std., Garantie: 4 Jahre

Reparaturen an Dolphin-Geräte werden in der Schweiz nur an von uns verkauften Geräten durchgeführt

**CODE** **PRIX/ PREIS**

D-M400 Fr 1'945.-

D-M500 Fr 2'490.-

D-M600 Fr 2'490.-



### Confort d'utilisation et design

Optez pour le meilleur de la technologie au service de votre piscine! Faciles à manipuler, les robots de piscine S-SERIES sont compatibles avec tous les types de revêtements de bassin. Ces robots allient efficacité optimale et design – à un prix abordable. En bref:

#### NETTOYAGE COMPLET DE LA PISCINE

La technologie brevetée PowerStream System, le panier filtrant à grande capacité et l'évacuation rapide de l'eau permettent un nettoyage exceptionnel de votre piscine.

#### MANIPULATION SANS EFFORT

Leur légèreté et leur facilité de manipulation apportent une aisance appréciable pour un nettoyage sans effort.

Nettoie le fond, les parois et la ligne d'eau  
Idéal pour piscines jusqu'à 12 m de long  
Panier à cartouches, livré avec 2 niveaux de filtration  
Brosse avant active, tourne 2 fois plus vite que la vitesse de déplacement du robot pour un nettoyage amélioré du fond de la piscine, peu importe le revêtement

Nouveau transformateur électrique à faible consommation d'énergie  
Navigation et déplacement optimisés sur le fond, les parois et la ligne d'eau. Adhère en permanence sur tout type de revêtement et dans toutes les conditions.

### Erfreuen Sie sich an der einfachen und entspannenden Reinigung eines Schwimmbads.

Nur Schwimmen, kein Arbeiten! So kann Ihr Leben aussehen. Vergessen Sie, den Schwimmbadboden zu schrubben und Blätter und Schmutz herauszufischen - der Dolphin S Schwimmbadreinigungs-Roboter macht all dies für Sie automatisch.

Dank seines superleichten Gewichts und des schnellen Wasserrücklaufs ist der Dolphin S sehr einfach zu handhaben. Die aktiven Doppel-Bürsten und das PowerStream Mobilitätssystem gewährleisten eine effiziente Abdeckung des Schwimmbads. Alle Oberflächen werden besonders gründlich geschrubbt - so dass der Boden, die Wände und die Wasserlinie makellos sauber werden. Steuern sie Ihren Dolphin S300i über die Multifunktions-Stromversorgung oder mit Hilfe der MyDolphin™ Applikation auf Ihrem Smartphone, die es Ihnen ermöglicht, die Reinigungsprogramme einzustellen und den Roboter aus der Ferne zu kontrollieren, einschliesslich der manuellen Navigation.

Die aktiven Bürsten rotieren in einer Geschwindigkeit, die zweimal höher ist als die Geschwindigkeit des Roboters, was zu verbesserten Reinigungsergebnissen führt.

Mehrlagiger Filter - hocheffiziente, verstopfungsfreie Filtrierung  
CleverClean™ - Die zweifellos beste Schwimmbadreinigungstechnologie  
Multifunktionale Stromversorgungseinheit energiesparende

## ARTICLES

**DOLPHIN S100** pour le fond seulement complet avec transfo, panier de filtration, sans caddy et sans Swivel, pour piscines jusqu'à 8m de longueur, cycle de nettoyage: 1,5h, garantie: 2 ans

**DOLPHIN S200** pour le fond et parois complet avec transfo, panier de filtration grossier et filtres fins séparés, sans caddy, sans télécommande et sans Swivel sur le câble, pour piscines jusqu'à 12m de longueur, cycle de nettoyage: 1,5h, garantie: 3 ans

**DOLPHIN S300i** pour le fond et parois complet avec caddy, transfo et système de filtration multicouches, peut être commandé par le biais d'un Smartphone, sans Swivel sur le câble, pour piscines jusqu'à 12 m de longueur, cycle de nettoyage 1, 1,5, 2, 2,5 heures, garantie: 3 ans

La réparation des robots Dolphin s'effectue en Suisse uniquement sur des appareils vendus par nos soins

## ARTIKEL

**DOLPHIN S100** nur für den Boden komplett inkl. Trafo, filter-Korb, ohne Caddy und ohne Swivel beim Kabel, für Becken bis 8m Länge, Arbeitszeit 1,5St., Garantie: 2 Jahre

**DOLPHIN S200** für Boden und Wände Komplett mit Transformator, Grobfilterkorb und separaten Feinfiltern, ohne Caddy, ohne Fernbedienung und ohne Kabelwirbel, für Pools bis 12m Länge, Reinigungszyklus: 1,5 h, Garantie: 3 Jahre

**DOLPHIN S300i** für Boden und Wände komplett inkl. Caddy, Trafo und Mehrschichtfiltersystem, Ansteuerbar über Smartphone, ohne Swivel beim Kabel, für Becken bis 12 m Länge, Arbeitszeit 1, 1,5, 2, 2,5 Std., Garantie: 3 Jahre

Reparaturen an Dolphin-Geräte werden in der Schweiz nur an von uns verkauften Geräten durchgeführt

**PRIX/ PREIS**  
**CODE**

D-S100 Fr 1'095.-

D-S200 Fr 1'465.-

D-S300i Fr 1'920.-



## Le chauffage solaire idéal pour votre piscine

SUNNYMAX est un moyen simplissime et très avantageux d'augmenter votre plaisir et de prolonger la saison des baignades.

SUNNYMAX est léger, facile à poser.

L'énergie solaire est gratuite. Du printemps à l'automne, mettez-la à profit en branchant SUNNYMAX sur le système de filtration: vous obtiendrez une eau agréablement tempérée et profiterez encore bien plus de votre piscine!

Capteur solaire SUNNYMAX allie haute performance et une installation des plus simple!

Fonctionnement:

L'eau froide sortant de la piscine, aspirée par la pompe, est envoyée dans le collecteur solaire. En traversant le collecteur, l'eau est chauffée par énergie solaire gratuite! L'eau chaude est ensuite renvoyée dans le bassin.

Afin d'optimiser l'utilisation du capteur solaire, PAMATREX SA a conçu des kits de dérivation comprenant vannes et tout le matériel nécessaire pour branchement d'un capteur solaire SUNNYMAX sur les piscines LAGHETTO® et autres marques.

Sunny Max est disponible en deux dimensions:

SUNNYMAX STANDARD: Longueur 6,30 m, largeur 1,22 m, surface: 7,7 m<sup>2</sup>

SUNNYMAX PLUS: Longueur 8,50 m, largeur 1,22 m, surface: 10,3 m<sup>2</sup>

## Die ideale Solarheizung zu Ihrem Schwimmbecken

Dank SUNNYMAX Sonnenkollektor wird das Wasser auf angenehme Temperatur erwärmt. Sie haben dadurch mehr Vergnügen am Baden... und dazu noch verlängern Sie die Badesaison auf einfachste und sehr günstige Weise: Solarenergie ist doch gratis! Benützen Sie diese ab Frühling bis im Herbst, und profitieren Sie davon! SUNNYMAX ist leicht und einfach zu installieren.

So einfach funktioniert:

Kaltes Wasser aus dem Becken wird von der bestehenden Filterpumpe in den Solarkollektor gepumpt. Während es das innere Kanalsystem durchläuft, wird es durch Sonnenenergie erhitzt und dann als warmes Wasser wieder dem Becken zugeführt.

Im handlichen Mitnahmepaket ist alles inbegriffen, was für den Anschluss an die bestehende Filterpumpe nötig ist. Das komplette Solarsystem ist geeignet für runde Becken bis 6 m Durchmesser und rechteckige Becken bis 4,0 x 8,0 m. Bei grösseren Becken fragen Sie uns.

Bei trübem Wetter sollte das Wasser nicht über den Kollektor fließen. Daher empfehlen wir, eine Umleitung zu installieren, damit die Filteranlage auch frei funktionieren kann.

Sunny Max gibt es in zwei Grössen:

SUNNYMAX STANDARD: Länge 6,30 m, Breite 1,22 m, Fläche: 7,7 m<sup>2</sup>

SUNNYMAX PLUS: Länge 8,50 m, Breite 1,22 m, Fläche: 10,3 m<sup>2</sup>

## ARTICLES

SUNNY MAX STANDARD (1,22m x 6,30m), pour toutes piscines jusqu'à une contenance de 30m<sup>3</sup>

SUNNY MAX PLUS (1,22m x 8,50m), pour toutes piscines jusqu'à une contenance de 50m<sup>3</sup>

Kit de dérivation "LIGHT" pour piscine avec tuyaux à brider en ø38mm

Kit de dérivation "LAGHETTO" avec tuyaux LAGHETTO® et embouts à visser (1 ½") et 2 vannes supplémentaires

Kit de dérivation automatique avec vanne trois voies motorisée et capteurs. Avec tuyaux LAGHETTO® (1 ½ ")

## ARTIKEL

SUNNY MAX STANDARD (1,22m x 6,30M), für alle Schwimmbäder bis 30M<sup>3</sup> Inhalt

SUNNY MAX PLUS (1,22m x 8,50M), für alle Schwimmbäder bis 50M<sup>3</sup> Inhalt

Absperrsystem "LIGHT" für Anlagen mit ø38mm-Schläuche und Briden

Absperrsystem "LAGHETTO" mit LAGHETTO®-Schläuchen (1 ½") und 2 zusätzliche Ventile

Automatisches Wasserbypass-Kit mit motorisiertem Dreiwegeventil und Sensoren.

**CODE** **PRIX/ PREIS**

SM\_STD Fr 1'040.-

SM\_PLUS Fr 1'150.-

KITDERLIGHT Fr 159.-

KITDERLAGH Fr 429.-

KITDERAUTO Fr 1'399.-

## Kit de dérivation Pamatrex pour piscines LAGHETTO®:

Comme il n'est pas nécessaire (ni même avantageux lorsqu'il n'y a pas de soleil) de faire passer l'eau en permanence dans le capteur solaire, nous vous recommandons d'installer une dérivation permettant d'éviter le passage de l'eau dans le capteur tout en laissant librement fonctionner le système filtration. Pour ce faire, PAMATREX SA a conçu des kits de dérivation comprenant des vannes et le matériel nécessaire pour le branchement sur les piscines LAGHETTO®. Voici les 3 modèles à disposition:



### KIT DE DÉRIVATION "LIGHT":

Ce kit de dérivation permet d'ouvrir ou de fermer le circuit de chauffage par une simple vanne pour chauffer ou non votre piscine. Il est fourni avec un tuyau de 3m de long et se branche en 15 minutes!!! Il utilise les tuyaux d'origine du capteur (ø38mm à brider) et se raccorde à la filtration et à la piscine par des tuyaux de diamètre 38mm (à brider également).

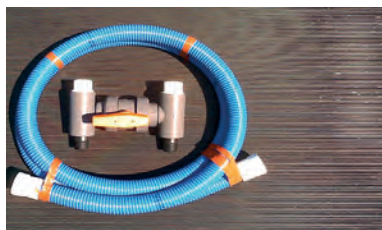

### KIT DE DÉRIVATION "LAGHETTO":

Ce kit de dérivation utilise des tuyaux LAGHETTO® (1 ½") en remplacement des tuyaux fournis d'origine entre le kit et le capteur solaire et tous les raccords sont identiques. Pas de brides ici... Tout est vissé! En plus de la vanne sphérique pour ouvrir/fermer le passage d'eau, ce kit de dérivation possède 2 vannes supplémentaires permettant par exemple de démonter le capteur lorsqu'on ne l'utilise pas durant la saison chaude...



### KIT DE DÉRIVATION AUTOMATIQUE:

Et pourquoi pas?... Le summum du confort! Ce kit entièrement équipé de raccords à visser et de tuyaux LAGHETTO® est en outre muni d'une vanne à 3 voies automatique et de capteurs. Un potentiomètre vous permet de régler la température d'eau désirée et c'est lui qui automatiquement commutera en position chauffage ou non selon la température de la piscine et l'ensoleillement du moment! C'est génial!

Praktisches Absperrsystem zum Anschliessen an LAGHETTO® Becken:

Bei trübem Wetter sollte das Schwimmwasser nicht über den Kollektor fließen. Daher empfehlen wir, eine Umleitung zu installieren, damit die Filteranlage frei funktionieren kann, ohne dass das Wasser durch den Solarkollektor fließt. Speziell für LAGHETTO® Schwimmbecken kann PAMATREX SA ein Absperrsystem mit 2 Absperrventilen und Anschlussmaterial liefern, das dies mittels manuellen Eingriffs erlaubt:



### ABSPERRSYSTEM "LIGHT":

Durch Auf- oder Zuschliessen eines Sperrventils lässt sich der Wasserkreislauf im Sonnenkollektor auf- oder absperrern (wenn z.B. das Wasser nicht geheizt werden braucht). Mitgeliefert wird ein 3m langer Schlauch. Anschluss in 15 Minuten erledigt!!! Dazu benutzen Sie die Sunny Max Originalschläuche (mit Briden) und den mitgelieferten Schlauch für den Anschluss an die Filteranlage und an das Becken.



### ABSPERRSYSTEM "LAGHETTO":

Bei dieser Ausführung werden Absperrsystem und Sonnenkollektor mit LAGHETTO® Schläuchen (1 ½") verbunden, und es werden ausschliesslich Schraub-Endstücke benutzt, keine Briden. Ausser dem Kugelventil zum Auf- oder Absperrern des Wasser-Kreislaufes werden zuzüglich zwei Ventile mit Absperrschieber mitgeliefert. Diese dienen z.B. dazu, den Sonnenkollektor im Hochsommer nach Wunsch ganz wegzubringen...



### AUTOMATISCHES ABSPERRSYSTEM:

Komfort höchster Ebene! Ausser LAGHETTO® Schläuchen enthält dieses Absperrsystem ein automatisches Dreiweg-Ventil und Sensoren. Ein Potentiometer erlaubt es Ihnen, den gewünschten Temperaturgrad des Wassers zu bestimmen. Der Potentiometer bestimmt dann je nach Aussentemperatur und Sonnenbestrahlung automatisch, ob die Heizanlage auf Ein oder Aus geschaltet werden soll. Doch genial!



Pompes à chaleur pour piscines hors sol de 8 à 50 m<sup>3</sup>  
 La pompe à chaleur pouvant être installée en toute simplicité! Sa carrosserie fabriquée en polymère résistant aux UV est discrète et se fonde parfaitement dans l'environnement de la piscine. Cette PAC est conçue pour les piscines hors sol afin de prolonger leur utilisation de façon significative. Elle fonctionne à partir de 4m<sup>3</sup>/h jusqu'à 11m<sup>3</sup>/h de capacité de filtration, sans bypass.

### CARACTÉRISTIQUES ECO+

- Éco-énergétique: COP jusque 5,8
- Fluide réfrigérant écologique R410A
- Technologie full-flow ou plein débit (jusqu'à 11m<sup>3</sup>/h)
- Tableau de commande intuitif et écran LCD
- ECO+ fonctionne dès 8° de température ambiante
- Échangeur en titane résistant aux produits chimiques
- Bruit: 53, 54, 57 et 58 dB(A)

Die erste Wärmepumpe, deren sichere Installation von Laien durchgeführt werden kann.

Gehäuse aus korrosions- und UV-beständigem Polymer. Diskretes Design, fällt in der Umgebung des Schwimmbeckens nicht auf. Diese Wärmepumpe ist speziell für Aufstell-Schwimmbecken gedacht und verspricht eine bedeutende Verlängerung der Badesaison. Sie funktioniert ab 4m<sup>3</sup>/Std. bis 11m<sup>3</sup>/Std. Filtrierleistung der Umwälzpumpe, ohne Bypass.

### EIGENSCHAFTEN DER ECO+

- Oekologisch: COP bis 5,8
- Umweltfreundliches R410A Kühlmittel
- Arbeitet ohne Bypass (bis 11m<sup>3</sup>/Std.)
- Intuitiv bedienbar mit LCD Display
- ECO+ funktioniert ab 8° C Umgebungs-Temperatur
- Wärmetauscher aus chemikalien-beständigem Titan
- Geräuschsarm: 53, 54, 57 und 58 dB(A).

## ARTICLES

### Pompe à chaleur air/eau HS35

- puissance (TA 27°C, TE 26°C, HR 80%): 3,35kW / COP: 6
- puissance (TA 15°C, TE 26°C, HR 80%): 2,65kW / COP: 5,1
- montage sans Bypass jusqu'à 4m<sup>3</sup>/h / Raccords D=32mm
- pression acoustique: 55dB à 2m

### Pompe à chaleur air/eau ECO+4

- puissance (TA 27°C, TE 26°C, HR 80%): 4,85kW / COP: 4,75
- consommation: 0,8kW (230V, max 4,7A)
- montage par raccordement direct sans bypass jusqu'à 11m<sup>3</sup>/h
- pression acoustique: 36dB à 10m (53dB à 1m)

### Pompe à chaleur air/eau ECO+6

- puissance (TA 27°C, TE 26°C, HR 80%): 6,7kW / COP: 5,6
- consommation: 1,05kW (230V, max 5,3A)
- montage par raccordement direct sans bypass jusqu'à 11m<sup>3</sup>/h
- pression acoustique: 37dB à 10m (54dB à 1m)

### Pompe à chaleur air/eau ECO+9

- puissance (TA 27°C, TE 26°C, HR 80%): 10,1kW / COP: 5,2
- consommation: 1,3kW (230V, max 8,6A)
- montage par raccordement direct sans bypass jusqu'à 11m<sup>3</sup>/h
- pression acoustique: 40dB à 10m (57dB à 1m)

### Pompe à chaleur air/eau ECO+14

- puissance (TA 27°C, TE 26°C, HR 80%): 14,1kW / COP: 5,45
- consommation: 2,51kW (230V, max 11,5A)
- montage par raccordement direct sans bypass jusqu'à 11m<sup>3</sup>/h
- pression acoustique: 41dB à 10m (58dB à 1m)

Kit de raccordement (Bypass) optionnel pour PAC ECO+ (dès 8m<sup>3</sup>/h) avec tuyaux LAGHETTO® et vannes

## ARTIKEL

### Luft/Wasser-Wärmepumpe HS35

- Leistung (LT 27°C, WT 26°C, RL 80%): 3,35kW / COP von 6
- Leistung (LT 15°C, WT 26°C, RL 80%): 2,65kW / COP von 5,1
- Montage ohne Bypass bis 4m<sup>3</sup>/h / Anschlüsse D=32mm
- Schalleistungspegel: 55dB bei 2M

### Luft/Wasser-Wärmepumpe ECO+4

- Leistung (LT 27°C, WT 26°C, RL 80%): 4,85kW / COP von 4,75
- Verbrauch: 0,8kW (230V, Max. 4,7A)
- Montage durch Direktanschluss ohne Bypass bis 11m<sup>3</sup>/h
- Schalleistungspegel: 36dB bei 10M (53dB bei 1M)

### Luft/Wasser-Wärmepumpe ECO+6

- Leistung (LT 27°C, WT 26°C, RL 80%): 6,7kW / COP von 5,6
- Verbrauch: 1,05kW (230V, Max. 5,3A)
- Montage durch Direktanschluss ohne Bypass bis 11m<sup>3</sup>/h
- Schalleistungspegel: 37dB bei 10M (54dB bei 1M)

### Luft/Wasser-Wärmepumpe ECO+9

- Leistung (LT 27°C, WT 26°C, RL 80%): 10,1kW / COP von 5,2
- Verbrauch: 1,3kW (230V, Max. 8,6A)
- Montage durch Direktanschluss ohne Bypass bis 11m<sup>3</sup>/h
- Schalleistungspegel: 40dB bei 10M (57dB bei 1M)

### Luft/Wasser-Wärmepumpe ECO+14

- Leistung (LT 27°C, WT 26°C, RL 80%): 14,1kW / COP von 5,45
- Verbrauch: 2,51kW (230V, Max. 11,5A)
- Montage durch Direktanschluss ohne Bypass bis 11m<sup>3</sup>/h
- Schalleistungspegel: 41dB bei 10M (58dB bei 1M)

Optionales Verbindungs-kit (Bypass) für WP ECO+ (ab 8 m<sup>3</sup>/Std.) mit LAGHETTO®-Rohren und Ventilen

**CODE** **RIX/ PREIS**

PACHS35 Fr 770.-

PACECO4 Fr 1'530.-

PACECO6 Fr 1'735.-

PACECO9 Fr 2'120.-

PACECO14 Fr 2'620.-

PACKITDERIV Fr 429.-



La capacité de chauffage d'une pompe à chaleur est cruciale pour maintenir une température de l'eau de piscine constante. Pour ce faire, vous pouvez choisir entre une pompe à chaleur à technologie Inverter ou un système marche/arrêt. La technologie Inverter permet d'atteindre des COP élevés, quelle que soit la température ambiante. Cette technologie contrôle la vitesse du ventilateur et le compresseur. En l'exécutant en mode « boost », vous pouvez atteindre la température souhaitée dans un court laps de temps. Après avoir atteint la température de l'eau, la pompe à chaleur fonctionne à vitesse réduite et la température de l'eau reste constante. Par conséquent, un rendement plus élevé est atteint et vos économies d'énergie sont considérables.

Les pompes à chaleur inverter ont toutes la fonction «soft starter». Ceci assure un démarrage progressif avec un minimum de tension sur votre installation électrique. La technologie Inverter offre un autre avantage, car la vitesse de rotation réduite du ventilateur et du compresseur réduit considérablement le bruit de la pompe à chaleur. Un autre atout qui tient vos voisins à distance...

Die Heizleistung einer Wärmepumpe ist entscheidend für die Aufrechterhaltung einer konstanten Poolwassertemperatur. Dazu können Sie zwischen einer Wärmepumpe mit Wechselrichtertechnologie oder einem Ein / Aus-System wählen. Die Wechselrichtertechnologie ermöglicht es, unabhängig von der Umgebungstemperatur hohe COPs zu erzielen. Diese Technologie regelt die Drehzahl des Lüfters und des Kompressors. Wenn Sie es im «Boost» -Modus ausführen, können Sie in kurzer Zeit die gewünschte Temperatur erreichen. Nach Erreichen der Wassertemperatur arbeitet die Wärmepumpe mit reduzierter Drehzahl und die Wassertemperatur bleibt konstant. Dadurch wird eine höhere Effizienz erreicht und Ihre Energieeinsparungen sind beträchtlich.

Wechselrichter-Wärmepumpen haben alle die Funktion „Sanftanlasser“. Dies gewährleistet einen schrittweisen Start mit einem Minimum an Spannung an Ihrer elektrischen Installation. Die Wechselrichtertechnologie bietet einen weiteren Vorteil, da die reduzierte Drehzahl von Lüfter und Kompressor das Geräusch der Wärmepumpe erheblich reduziert. Ein weiterer Vorteil...

- Ventilateur à deux vitesses à faible bruit
- Échangeur de chaleur en titane
- Fonctionne jusqu'à -10 ° C de température ambiante
- HotDeFrost™, NoFrost™, FullFlow™, CondensFlux™

- Geräuscharmer Lüfter mit zwei Drehzahlen
- Titanwärmetauscher
- Arbeitet bis zu -10°C Umgebungstemperatur
- HotDeFrost™, NoFrost™, FullFlow™, CondensFlux™

## ACCESSOIRES

### Pompe à chaleur air/eau DURA V15

- puissance (TA 27°C, TE 26°C, HR 80%): 15kW / COP: 7,3
- puissance (TA 15°C, TE 26°C, HR 70%): 10,5kW / COP: 5,3
- consommation: 2,05kW (230V, max 11A)
- montage par raccordement direct sans bypass jusqu'à 15m³/h
- pression acoustique: **24dB à 10m** (35dB à 1m)

### Pompe à chaleur air/eau DURA Vi15 INVERTER

- T. air 27°C, T. eau 26°C, Humidité rel. 80%:  
puissance: 4,1 à 15,1kW / COP: **13,7 à 7,1**  
consommation: 0,3 à 2,13kW (230V, max 12,5A)
- T. air 15°C, T. eau 26°C, Humidité rel. 70%:  
puissance: 11,8kW / COP: **7,7 à 4,9**  
consommation: 0,27 à 2,4kW (230V, max 12,5A)
- montage par raccordement direct sans bypass jusqu'à 15m³/h
- pression acoustique: **22,5dB à 10m** (31dB à 1m)

Kit de raccordement (Bypass) optionnel pour PAC DURAV (dès 10m³/h) avec tuyaux LAGHETTO® et vannes

## ZUBEHÖR

### Luft/Wasser-Wärmepumpe DURA Vi5

- Leistung (LT 27°C, WT 26°C, RL 80%): 15kW / COP von 7,3
- Leistung (LT 15°C, WT 26°C, RL 70%): 10,5kW / COP von 5,3
- Verbrauch: 2,05kW (230V, Max. 11A)
- Montage durch Direktanschluss ohne Bypass bis 15m³/h
- Schalleistungspegel: **24bB bei 10M** (35bB bei 1M)

### Luft/Wasser-Wärmepumpe DURA Vi15 INVERTER

- Luft 27°C, Wasser 26°C, Luftfeuchtigkeit. 80%:  
Leistung: 4,1 à 15,1kW / COP: **13,7 à 7,1**  
Verbrauch: 0,3 à 2,13kW (230V, max 12,5A)
- Luft 15°C, Wasser 26°C, Luftfeuchtigkeit. 70%:  
Leistung: 11,8kW / COP: **7,7 à 4,9**  
Verbrauch: 0,27 à 2,4kW (230V, max 12,5A)
- Montage durch Direktanschluss ohne Bypass bis 15m³/h
- Schalleistungspegel: **22,5bB bei 10M** (31bB bei 1M)

Optionales VerbindungsKit (Bypass) für WP DURAV (ab 10m³/Std.) mit LAGHETTO®-Rohren und Ventilen

CODE      PRIX/  
PREIS

PACDURAV15      Fr 4'160.-

PACDURAVI15      Fr 5'120.-

PACKDV      Fr 459.-



- Variante «Topline» \*\*
- Anthrazit mit Glanz-Mittelstreifen \*  
«Topline»-Version \*\*
- RAL 2009 - orange
- RAL 5012 - bleu / blau
- RAL 4005 - violet / violett
- RAL 4003 - Fuchsia
- RAL 6016 - vert / grün
- RAL 3207 - rouge / rot
- RAL 9001 - beige sable / Sandbeige
- RAL 7016 - anthracite / anthrazit

DADA ist Spitze...

DADA, c'est l'excellence...

DADA ist das höchst entwickelte Modell. Resultat langjähriger Erfahrung auf der Ebene, steht DADA als Vorreiter dieser neuen Generation von Solar Duschen.

DADA wurde im Luftkanal untersucht, um die Verteilung der Wärme durch Ventilation zu reduzieren.

DADA STRAIGHT existe en version solaire, le corps de douche faisant ainsi office de réservoir d'eau, ou en version chaud/froid avec une entrée dédiée pour l'eau chaude et l'eau froide. Toutes les versions sont disponibles dans une vaste palette de couleurs.

DADA ist in einer Solarversion erhältlich, wobei der Duschkörper somit als Wassertank fungiert, oder in einer Heiss / Kalt-Version mit einem speziellen Einlass für heisses und kaltes Wasser. Alle Versionen sind in einer Vielzahl von Farben erhältlich.

**ARTICLE**

Caractéristiques:  
 Matériau: Aluminium  
 Poids: 22kg  
 Contenance: 40l  
 Base: L 14cm x L 34cm  
 Packaging: L 43cm x L 35cm x H 230cm  
 X=code couleur vois ci-dessus

- Douche solaire avec mitigeur
- Douche solaire avec mitigeur et rince-pied
- Douche traditionnelle chaud/froid avec mitigeur et rince-pied

\* Supplément de prix: Fr 140.-  
 \*\* Sur demande

**ARTIKEL**

Technische Daten:  
 Material: Aluminium  
 Gewicht: 22Kg  
 Inhalt: 40L  
 Fuss: L 14cm x L 34cm  
 Packaging: L 43cm x L 35cm x H 230cm  
 X=Farbcode siehe oben

- Solar Dusche mit Mischhahn
- Solar Dusche mit Mischhahn und Fussdusche
- Dusche mit Kalt-/Warm-Einlass und Fussdusche

\* Mehrpreis: Fr 140.-  
 \*\* Auf Anfrage

CODE	RIX/ PREIS
DO_D300/X	Fr 1'590.-
DO_D320/X	Fr 1'670.-
DO_D325/X	Fr 1'670.-



- Variante «Topline» \*\*
- ◐ Variante «Topline» \*\*
- RAL 7016 - anthracite / anthrazit
- RAL 9001 - beige sable / Sandbeige
- RAL 3207 - rouge / rot
- RAL 6016 - vert / grün
- RAL 4003 - Fuchsia
- RAL 4005 - violet / violett
- RAL 5012 - bleu / blau
- RAL 2009 - orange
- RAL 7016-1 - anthracite/bandeau poli \*
- Anthrazit mit Glanz-Mittelstreifen \*



DADA STRAIGHT, sobriété et efficacité...  
 DADA STRAIGHT, Nüchternheit und Effizienz ...

DADA STRAIGHT est la «gerade» Version der DADA version «droite» de la douche solaire DADA, le modèle le plus élaboré et le plus abouti de toute la gamme de nos douches. DADA STRAIGHT ist die «gerade» Version der DADA Solarversion erhältlich, wobei der Duschkörper somit als Wassertank fungiert, oder in einer Heiss / Kalt-Version mit einem speziellen Einlass für heisses und kaltes Wasser. Alle Versionen sind in einer Vielzahl von Farben erhältlich.

DADA STRAIGHT existe en version solaire, le corps de douche faisant ainsi office de réservoir d'eau, ou en version chaud/froid avec une entrée dédiée pour l'eau chaude et l'eau froide. Toutes les versions sont disponibles dans une vaste palette de couleurs.

**ARTICLE**

Caractéristiques:  
 Matériau: Aluminium  
 Poids: 20kg  
 Contenance: 40l  
 Base: L 14cm x L 34cm  
 Packaging: L 23cm x L 36cm x H 232cm  
 X=code couleur vois ci-dessus

Douche solaire avec mitigeur et rince-pied

\* Supplément de prix: Fr 140.-  
 \*\* Sur demande

**ARTIKEL**

Technische Daten:  
 Material: Aluminium  
 Gewicht: 20Kg  
 Inhalt: 40L  
 Fuss: L 14cm x L 34cm  
 Packaging: L 23cm x L 36cm x H 232cm  
 X=Farbcode siehe oben

Solardusche mit Mischhahn und Fussdusche

\* Mehrpreis: Fr 140.-  
 \*\* Auf Anfrage

	<b>CODE</b>	<b>PRIX/ PREIS</b>
	DO_D420/X	Fr 1'590.-



- RAL 9007 - gris métallisé \*\*  
Alu in Silbergrauer Farbe \*\*
- RAL 7016-I - anthracite/bandeau poli \*  
Anthrazit mit Glanz-Mittelstreifen \*
- RAL 2009 - orange
- RAL 5012 - bleu / blau
- RAL 4005 - violet / violett
- RAL 4003 - Fuchsia
- RAL 6016 - vert / grün
- RAL 3207 - rouge / rot
- RAL 9001 - beige sable / Sandbeige
- RAL 7016 - anthracite / anthrazit

SPRING Dusche gleicht DADA im Design, etwas feiner. La douche SPRING reprend le design de la DADA, mais en plus fin.

Leichtigkeit und angenehme Form lassen SPRING ganz natürlich in jedem auch kleineren Garten oder Terrasse am Platz sein.

Grâce à sa légèreté et ses formes agréables, elle trouve tout naturellement sa place dans un jardin ou sur une terrasse de dimensions plus réduites.

Das klare Design und der anständige Preis dieser Dusche sprechen für ihren Erfolg.

Sa forme épurée et son prix abordable font sans doute la recette de son succès.

Ob mit oder ohne Fussdusche, Avec ou sans rince-pieds, ob anthrazit, fuchsia oder anthracite, fuchsia ou sable, sandfarbig entscheiden Sie ! c'est vous qui décidez! Osez la couleur!

SPRING gibt es in zwei Varianten: Solar und traditionell SPRING est déclinée en version solaire ou en version traditionnelle, avec entrée eau chaude / eau froide pour Mit dem optionalen Deko-être raccordée à un boiler par Holzstreifen sieht diese Dusche ganz besonders aus.

## ARTICLE

Caractéristiques:  
 Matériau: Aluminium  
 Poids: 16kg  
 Contenance: 30l  
 Base: L 12cm x L 26cm  
 Packaging: L 42cm x L 27cm x H 230cm  
 X=code couleur vois ci-dessus

Douche solaire avec mitigeur
Douche solaire avec mitigeur et rince-pied
Douche traditionnelle chaud/froid avec mitigeur
Douche traditionnelle chaud/froid avec mitigeur et rince-pied

\* Supplément de prix: Fr 140.-  
 \*\* Supplément de prix: Fr 205.-

## ARTIKEL

Technische Daten:  
 Material: Aluminium  
 Gewicht: 16Kg  
 Inhalt: 30L  
 Fuss: L 12cm x L 26cm  
 Packaging: L 42cm x L 27cm x H 230cm  
 X=Farbcode siehe oben

	CODE	PRIX/ PREIS
Solardusche mit Mischhahn	DO_A100/X	Fr 860.-
Solardusche mit Mischhahn und Fussdusche	DO_A120/X	Fr 930.-
Dusche mit Kalt-/Warm-Einlass	DO_A105/X	Fr 860.-
Dusche mit Kalt-/Warm-Einlass und Fussdusche	DO_A125/X	Fr 930.-

\* Mehrpreis: Fr 140.-  
 \*\* Mehrpreis: Fr 205.-

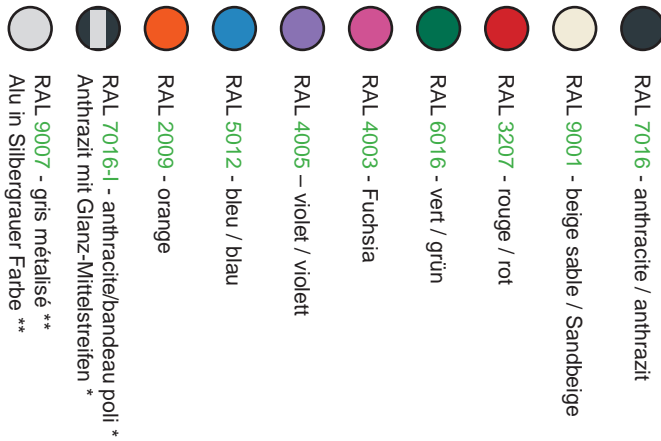

La douche SPRING STRAIGHT und SPRING sind gleich. Nur steht est la version droite de la STRAIGHT gerade. SPRING.

Discrète et sobre, elle trouve Form lassen SPRING parfaitement sa place dans un STRAIGHT ganz natürlich in jardin ou sur une terrasse de jedem auch kleineren Garten petites dimensions. oder Terrasse am Platz sein.

Avec ou sans rince-pieds, anständige Preis dieser Dusche anthracite, fuchsia ou sable, sprechen für ihren Erfolg. c'est vous qui décidez! Osez la couleur!

SPRING STRAIGHT est sandfarbig entscheiden Sie ! déclinée en version solaire ou Farbe ist Tendenz ! en version traditionnelle, avec Zwei Varianten: Solar und entrée eau chaude / eau froide traditionnell (z.B. zum Anschluss pour être raccordée à un boiler an einem Kalt-/Warmwasser- par exemple. Kessel).

Une finition avec bandeau Mit dem optionalen Deko-décoratif en bois saura charmer Holzstreifen sieht diese Dusche même les plus exigeants. ganz besonders aus.

## ARTICLE

Caractéristiques:  
Matériau: Aluminium  
Poids: 16kg  
Contenance: 30l  
Base: L 12cm x L 26cm  
Packaging: L 20cm x L 32cm x H 232cm  
X=code couleur vois ci-dessus

Douche solaire avec mitigeur

Douche solaire avec mitigeur et rince-pied

Douche traditionnelle chaud/froid avec mitigeur

Douche traditionnelle chaud/froid avec mitigeur et rince-pied

\* Supplément de prix: Fr 140.-

\*\* Supplément de prix: Fr 205.-

## ARTIKEL

Technische Daten:  
Material: Aluminium  
Gewicht: 16Kg  
Inhalt: 30L  
Fuss: L 12cm x L 26cm  
Packaging: L 20cm x L 32cm x H 232cm  
X=Farbcode siehe oben

Solardusche mit Mischhahn

Solardusche mit Mischhahn und Fussdusche

Dusche mit Kalt-/Warm-Einlass

Dusche mit Kalt-/Warm-Einlass und Fussdusche

\* Mehrpreis: Fr 140.-

\*\* Mehrpreis: Fr 205.-

CODE	PRIX/ PREIS
DO_A200/X	Fr 740.-
DO_A220/X	Fr 880.-
DO_A205/X	Fr 740.-
DO_A225/X	Fr 880.-



- RAL 9007 - gris métallisé \*\*  
Alu in Silbergrauer Farbe \*\*
- RAL 2009 - orange
- RAL 5012 - bleu / blau
- RAL 4005 - violet / violett
- RAL 4003 - Fuchsia
- RAL 6016 - vert / grün
- RAL 3207 - rouge / rot
- RAL 9001 - beige sable / Sandbeige
- RAL 7016 - anthracite / anthrazit

Une douche pour toutes les exigences. Un grand succès grâce à sa fonctionnalité et son esthétique. Le design simple et raffiné de JOLLY plaît! Ses couleurs, sa forme et son prix particulièrement abordable qui saura donner entière satisfaction. JOLLY est déclinée en une multitude de versions dans une vaste palette de couleurs. Avec ou sans rince-pieds, anthracite ou sans rince-pieds, anthracite ou fuchsia ou sable, c'est vous qui décidez! Osez la couleur!

Diese Dusche erfüllt jeden Anspruch. Dank ihrer Funktionalität und Ästhetik (einfach im Design und doch raffiniert) ist JOLLY erfolgreich! Ihre Farben, Form und besonders mässiger Preis machen aus JOLLY ein sehr geschätztes Produkt. JOLLY SOLARDUSCHE gibt es in mehreren Versionen und JOLLY ist in einer Vielfalt von Farben. Ob mit oder ohne Fussdusche, ob anthracite, farbig, entscheiden Sie! Farbe ist Tendenz! Ihre Kunden können die Dusche mit einem Deko-Holzstreifen bestellen. Auf Anfrage ist die Dusche auch mit traditionellem Kalt-/Warmwasser-Anschluss erhältlich.

## ARTICLE

Caractéristiques:  
 Matériau: Aluminium  
 Poids: 13kg  
 Contenance: 25l  
 Base: L 16,5cm x L 15cm  
 Packaging: L 49cm x L 16cm x H 235cm  
 X=code couleur vois ci-dessus

Douche solaire avec mitigeur
Douche solaire avec mitigeur et rince-pied
Douche traditionnelle chaud/froid avec mitigeur
Douche traditionnelle chaud/froid avec mitigeur et rince-pied

\*\* Supplément de prix: Fr 205.-

## ARTIKEL

Technische Daten:  
 Material: Aluminium  
 Gewicht: 13Kg  
 Inhalt: 25L  
 Fuss: L 16,5cm x L 15cm  
 Packaging: L 49cm x L 16cm x H 235cm  
 X=Farbcode siehe oben

Solardusche mit Mischhahn
Solardusche mit Mischhahn und Fussdusche
Dusche mit Kalt-/Warm-Einlass
Dusche mit Kalt-/Warm-Einlass und Fussdusche

\*\* Mehrpreis: Fr 205.-

CODE	PREIS
DO_A500/X	Fr 650.-
DO_A520/X	Fr 720.-
DO_A505/X	Fr 650.-
DO_A525/X	Fr 720.-

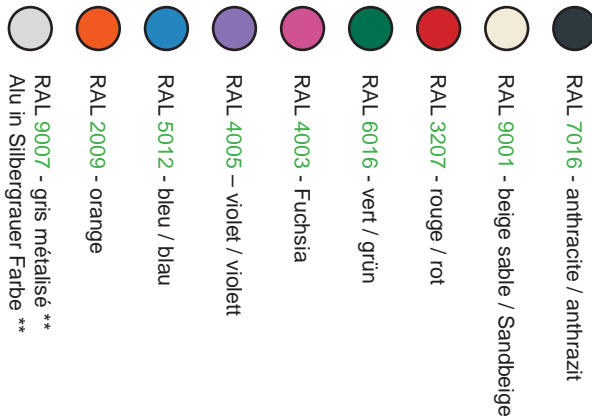

JOLLY STRAIGHT (version JOLLY STRAIGHT ist die droite de la douche solaire geradestehende Variante zur Jolly) prend moins de place Jolly. que le modèle courbé.

Genauso funktionell, Très efficace! Son profil très ästhetisch und erfolgreich. Sie discret et sa forme harmonieuse passt dank einfachem doch s'intègrent parfaitement dans raffiniertem Design in jedem un jardin ou sur une terrasse. Garten oder Terrasse.

JOLLY STRAIGHT est déclinée JOLLY STRAIGHT gibt es in en une multitude de versions mehreren Versionen und einer dans une vaste palette de Vielfalt von Farben. Ob mit couleurs. Avec ou sans rince- oder ohne Fussdusche, ob pieds, anthracite, fuchsia ou Anthrazit, Fuchsia oder Sand-sable, c'est vous qui décidez! farbig entscheiden Sie! Farbe Osez la couleur! ist Tendenz!

Une finition avec bandeau Anspruchsvolle Kunden décoratif en bois saura même können diese Dusche mit charmer les plus exigeants Deko-Holzstreifen bestellen. et une version traditionnelle, Auf Anfrage ist die Dusche avec entrée eau chaude/froide auch mit traditionellem Kalt/est également disponible sur Warmwasser-Anschluss demande. erhältlich.

**ARTICLE**

Caractéristiques:  
 Matériau: Aluminium  
 Poids: 12kg  
 Contenance: 25l  
 Base: L 16,5cm x L 15cm  
 Packaging: L 20cm x L 32cm x H 232cm  
 X=code couleur vois ci-dessus

- Douche solaire avec mitigeur
- Douche solaire avec mitigeur et rince-pied
- Douche traditionnelle chaud/froid avec mitigeur et rince-pied

\*\* Supplément de prix: Fr 205.-

**ARTIKEL**

Technische Daten:  
 Material: Aluminium  
 Gewicht: 12Kg  
 Inhalt: 25L  
 Fuss: L 16,5cm x L 15cm  
 Packaging: L 20cm x L 32cm x H 232cm  
 X=Farbcode siehe oben

- Solardusche mit Mischhahn
- Solardusche mit Mischhahn und Fussdusche
- Dusche mit Kalt-/Warm-Einlass und Fussdusche

\*\* Mehrpreis: Fr 205.-

CODE	PRIX/ PREIS
DO_A600/X	Fr 580.-
DO_A620/X	Fr 710.-
DO_A625/X	Fr 710.-



- RAL 9007 - gris métallisé \*\*  
Alu in Silbergrauer Farbe \*\*
- RAL 2009 - orange
- RAL 5012 - bleu / blau
- RAL 4005 - violet / violett
- RAL 4003 - Fuchsia
- RAL 6016 - vert / grün
- RAL 3207 - rouge / rot
- RAL 9001 - beige sable / Sandbeige
- RAL 7016 - anthracite / anthrazit

La version BIG JOLLY, c'est 40 litres d'eau chaude en réserve!!!

Pour les familles nombreuses, ou simplement pour celles et ceux qui aiment la douche... Harmonisch im Design und la douche... Son profil très discret et sa forme harmonieuse s'intègrent parfaitement dans un jardin ou sur une terrasse.

BIG JOLLY est la preuve que grande capacité et esthétique se marient parfaitement avec savoir-faire! Avec ou sans pieds, anthracite, fuchsia ou sable, c'est vous qui décidez! Osez la couleur!

BIG JOLLY heisst eine 40-Liter Wasserreserve!

Für Familien und für diejenige, die gerne länger duschen... Harmonisch im Design und jedem Garten oder Terrasse an. Mischhebel für Kalt- / Warmwasser.

Brausekopf beweglich und individuell einstellbar. Die Dusche wird fertig angeliefert und ist in wenigen Minuten betriebsbereit. Wird einfach an herkömmlichen Garten-Schlauch angeschlossen.

## ARTICLE

Caractéristiques:  
 Matériau: Aluminium  
 Poids: 15kg  
 Contenance: 40l  
 Base: L 20cm x L 18,5cm  
 Packaging: L 32cm x L 20cm x H 232cm  
 X=code couleur vois ci-dessus

Douche solaire avec mitigeur  
 Douche solaire avec mitigeur et rince-pied

\*\* Supplément de prix: Fr 205.-  
 Non disponible avec entrée d'eau chaude et froide

## ARTIKEL

Technische Daten:  
 Material: Aluminium  
 Gewicht: 15Kg  
 Inhalt: 40L  
 Fuss: L 20cm x L 18,5cm  
 Packaging: L 32cm x L 20cm x H 232cm  
 X=Farbcode siehe oben

Solardusche mit Mischhahn  
 Solardusche mit Mischhahn und Fussdusche

\*\* Mehrpreis: Fr 205.-  
 Nicht mit Kalt- und Warm-Wassereinlass

CODE	RIX/ PREIS
DO_A300/X	Fr 740.-
DO_A320/X	Fr 850.-

- RAL 2009 - orange
- RAL 5012 - bleu / blau
- RAL 4005 - violet / violett
- RAL 4003 - Fuchsia
- RAL 6016 - vert / grün
- RAL 3207 - rouge / rot
- RAL 9001 - beige sable / Sandbeige
- RAL 7016 - anthracite / anthrazit



La JOLLY GO est une douchette d'appoint.

Une solution particulière pour ceux qui sont toujours en route.

Ses faibles dimensions et JOLLY GO - die « Kleine » - Die son poids réduit la rendent händliche Dusche, die mitreist. facilement transportable dans une voiture ou une caravane JOLLY GO nimmt wenig Platz afin de garantir une bonne im Auto oder im Camper und douche chaude et en privé, où erlaubt Ihnen, überall privat que vous soyez. und warm zu duschen.

La JOLLY GO est uniquement disponible en couleur anthracite JOLLY GO's Farbe ist Anthrazit. pour un échange thermique Somit wird am meisten maximal dans le collecteur de Wärme im 20-Liter Reservoir aufgenommen.

## ARTICLE

Caractéristiques:  
 Matériau: Aluminium  
 Poids: 8kg  
 Contenance: 17,5l  
 Base: L 20cm x L 18,5cm  
 Packaging: L 28cm x L 37cm x H 125cm  
 X=code couleur vois ci-dessus

Douche solaire avec mitigeur et douchette

Douche solaire avec mitigeur et douchette et un nébuliseur placé sur le dessus de la douche

Douche solaire avec mitigeur et douchette et un rince-pied séparé au bas de la douche

## ARTIKEL

Technische Daten:  
 Material: Aluminium  
 Gewicht: 8Kg  
 Inhalt: 17,5L  
 Fuss: L 20cm x L 18,5cm  
 Packaging: L 28cm x L 37cm x H 125cm  
 X=Farbcode siehe oben

Solardusche mit Mischhahn und Handdusche

Solardusche mit Mixer und Handbrause und Vernebler oben auf der Dusche

Solardusche mit Mixer und Handbrause und einer separaten Fusswaschanlage unten am Duschkörper

**CODE** **PREIS**

DO\_JG140/X Fr 590.-

DO\_JG150/X Fr 610.-

DO\_JG180/X Fr 640.-



- RAL 2009 - orange
- RAL 5012 - bleu / blau
- RAL 4005 – violet / violett
- RAL 4003 - Fuchsia
- RAL 6016 - vert / grün
- RAL 3207 - rouge / rot
- RAL 9001 - beige sable / Sandbeige
- RAL 7016 - anthracite / anthrazit

Enfin une fontaine de jardin Endlich ein ästhetischer, esthétischer, discrète et bien diskreter und gut verarbeiteter finie. Gartenbrunnen.

Avec ce point d'eau dans le Mit dieser Wasserstelle im jardin, vous pouvez remplir Garten können Sie eine un arrosoir, vous nettoyer les Giesskanne füllen, Ihre Hände mains, arroser vos plantes sans reinigen, Ihre Pflanzen giessen, devoir à chaque fois dévider ohne jedes Mal Ihren gesamten tout votre tuyau... Schlauch entladen zu müssen...



Die GARDEN SURPRISE ist eine Überraschung im hinteren Teil des Gartens!

La GARDEN SURPRISE, c'est la surprise au fond du jardin!

Den Deckel ist schwenkbar und lässt einen Schlauch mit sortir un tuyau équipé d'un Duschkopf heraus, mit dem pommeau permettant d'arroser Sie Ihre Pflanzen giessen oder vos plantes, ou d'offrir à votre Ihrem treuen Begleiter eine fidèle compagnon une petite kleine erfrischende Dusche douche rafraichissante... anbieten können...

## ARTICLE

Caractéristiques:  
Matériau: Aluminium  
Poids: 9kg  
Contenance: -  
Base: L 19cm x L 20cm  
Packaging: L 28cm x L 37cm x H 125cm  
X=code couleur vois ci-dessus

JOLLY FOUNTAIN 85cm de haut avec robinet  
JOLLY FOUNTAIN 115cm de haut avec robinet  
GARGEN SURPRISE avec tuyau et robinet

## ARTIKEL

Technische Daten:  
Material: Aluminium  
Gewicht: 9Kg  
Inhalt: -  
Fuss: L 19cm x L 20cm  
Packaging: L 28cm x L 37cm x H 125cm  
X=Farbcode siehe oben

JOLLY FOUNTAIN 85cm hoch mit Wasserhahn  
JOLLY FOUNTAIN 115cm hoch mit Wasserhahn  
GARGEN SURPRISE mit Schlauch und Wasserhahn

CODE	PRIX/ PREIS
DO_A685/X	Fr 350.-
DO_A695/X	Fr 380.-
DO_GS145/X	Fr 460.-



- RAL 9001 - beige sable / Sandbeige
- RAL 7016 - anthracite / anthrazit



Conçue pour une utilisation professionnelle: grandes piscines publiques, hôtels et campings.

Avec la capacité de 75 litres, la douche solaire ENERGY PRO est en mesure de donner de l'eau agréablement chaude en continu.

La douche solaire ENERGY PRO est particulièrement bien adaptée pour une utilisation avec des automates à pièces de monnaie et autres systèmes de contrôle de la consommation.

ENERGY PRO ist für den professionellen Gebrauch gedacht: Hotels, Campingplätze usw.

Dank 75 Liter Kapazität ermöglicht diese ENERGY PRO-Solardusche, anhaltend angenehm warm zu duschen.

ENERGY PRO Solardusche eignet sich besonders gut zum Gebrauch mit Münzautomaten und anderen Arten Stromverbrauchs-Kontrolle.

## ARTICLE

Caractéristiques:  
 Matériau: Aluminium  
 Poids: 36kg  
 Contenance: 75l  
 Base: L 18cm x L 42cm  
 Packaging: L 48cm x L 47cm x H 236cm  
 X=code couleur vois ci-dessus

Douche solaire avec mitigeur et rince-pied

## ARTIKEL

Technische Daten:  
 Material: Aluminium  
 Gewicht: 36Kg  
 Inhalt: 75L  
 Fuss: L 18cm x B 42cm  
 Packaging: L 48cm x L 47cm x H 236cm  
 X=Farbcode siehe oben

Solardusche mit Mischhahn und Fussdusche

CODE	PRIX/ PREIS
DO_A920/X	Fr 1'910.-



-   
 RAL 6018 - vert clair / hellgrün
-   
 RAL 2009 - orange
-   
 RAL 5002 - bleu / blau
-   
 RAL 4005 - violet / violett
-   
 RAL 4003 - Fuchsia
-   
 RAL 6016 - vert / grün
-   
 RAL 3207 - rouge / rot
-   
 RAL 9003 - blanc / Weiss
-   
 RAL 7016 - anthracite / anthrazit

La douche solaire HAPPY5 Solardusche wird est réalisée en résine aus thermoplastischem Hartpolyethylen gebaut.

Plus économique de par sa construction en Polyéthylène haute densité, elle est tout esthétique et très résistante même dans les environnements extrêmes.

Ses couleurs, sa forme et son prix très attractif font la douche HAPPY5 un succès.

HAPPY5 est déclinée en multitude de versions dans une vaste palette de couleurs. Avec ou sans rince-pieds, de anthracite, fuchsia ou sable, c'est vous qui décidez!

Osez la couleur! Farbe ist Tendenz!

## ARTICLE

Caractéristiques:  
 Matériau: Résine  
 Poids: 9kg  
 Contenance: 24l  
 Base: L 22cm x L 24cm  
 Packaging: L 45cm x L 27cm x H 232cm  
 X=code couleur vois ci-dessus

- Douche solaire avec mitigeur
- Douche solaire avec mitigeur et rince-pied
- Douche solaire HAPPY ONE (20L!) avec mitigeur

## ARTIKEL

Technische Daten:  
 Material: Harz  
 Gewicht: 9Kg  
 Inhalt: 25L  
 Fuss: L 22cm x L 24cm  
 Packaging: L 45cm x L 27cm x H 232cm  
 X=Farbcode siehe oben

- Solardusche mit Mischhahn
- Solardusche mit Mischhahn und Fussdusche
- Solardusche HAPPY ONE (20L!) mit Mischhahn

CODE	RIX/ PREIS
DO_F500/X	Fr 399.-
DO_F520/X	Fr 460.-
DO_F100/7016	Fr 299.-

- RAL 6018 - vert clair / hellgrün
- RAL 2009 - orange
- RAL 5002 - bleu / blau
- RAL 4005 - violet / violett
- RAL 4003 - Fuchsia
- RAL 6016 - vert / grün
- RAL 3207 - rouge / rot
- RAL 9003 - blanc / Weiss
- RAL 7016 - anthracite / anthrazit



La douche solaire HAPPY HAPPY XL Solardusche ist XL est la grande soeur de la die Grosse Schwester der douche HAPPY5.

Avec une contenance de 35l, Mit 35L Inhalt bietet die HAPPY elle offre une bonne réserve XL genug Reserve für die ganze d'eau pour toute la famille! Familie!

Plus économique de par sa Aesthetisch ein Erfolg, HAPPY construction en Polyéthylène XL ist dank Bau aus Polyethylen haute densité, elle est avant hoher Dichte (HDPE) dazu noch tout esthétique et très résistante sehr widerstandsfähig même dans les environnements – auch unter extremen extrêmes. Klimaverhältnissen.

Ses couleurs variées, sa forme Ihre Farben, angenehme Form simple et arrondie et son prix und sehr attraktiver Preis tragen très attractif font de la douche zum grossen Erfolg von HAPPY HAPPY XL un best seller. XL bei.

**ARTICLE**

Caractéristiques:  
 Matériau: Résine  
 Poids: 12kg  
 Contenance: 35l  
 Base: L 22,5cm x L 25,5cm  
 Packaging: L 54cm x L 28cm x H 230cm  
 X=code couleur vois ci-dessus

Douche solaire avec mitigeur  
 Douche solaire avec mitigeur et rince-pied









**ARTIKEL**

Technische Daten:  
 Material: Harz  
 Gewicht: 12Kg  
 Inhalt: 35L  
 Fuss: L 22,5cm x L 25,5cm  
 Packaging: L 54cm x L 28cm x H 230cm  
 X=Farbcode siehe oben

Solardusche mit Mischhahn  
 Solardusche mit Mischhahn und Fussdusche

CODE	PREIS
DO_H400/X	Fr 440.-
DO_H420/X	Fr 470.-



-   
 RAL 6018 - vert clair / hellgrün
-   
 RAL 2009 - orange
-   
 RAL 5002 - bleu / blau
-   
 RAL 4005 - violet / violett
-   
 RAL 4003 - Fuchsia
-   
 RAL 6016 - vert / grün
-   
 RAL 3207 - rouge / rot
-   
 RAL 9003 - blanc / Weiss
-   
 RAL 7016 - anthracite / anthrazit

La version «grande capacité», Hohe Kapazität bezeichnet BIG-HAPPY5 est disponible BIG HAPPY5 In gerader en version droite afin d'avoir Form zu erhalten. Dadurch une plus grande autonomie gewinnt sie eine erhöhte dans des conditions climatique Autonomie in ungünstigen Klimaverhältnissen.

La douche BIG-HAPPY5 BIG HAPPY5 wird aus est réalisée en résine thermoplastische thermoplastique. Économique Hartpolyethylen gebaut. de par sa construction en Preiswert dank Bau aus Polyéthylène haute densité, Polyethylen hoher Dichte elle résiste même dans les (HDPE) ist BIG HAPPY5 environnements extrêmes. auch unter extremen Klimaverhältnissen

Ses couleurs, sa forme et widerstandsfähig. son prix très attractif font de Ihre Farben, Form und sehr la douche BIG-HAPPY5 un attraktiver Preis tragen zum vrai succès pour les plages, grossen Erfolg von BIG HAPPY5 campings et installations Solardusche in öffentlichen publiques éphémères. Gebieten wie Z. B. Strand oder BIG-HAPPY5 est déclinée en Campingplatz. Erhältlich in une multitude de versions dans mehreren Versionen und einer une vaste palette de couleurs. Vielfalt von Farben.

## ARTICLE

Caractéristiques:  
 Matériau: Résine  
 Poids: 10kg  
 Contenance: 36l  
 Base: L 29cm x L 26cm  
 Packaging: L 32cm x L 26cm x H 221cm  
 X=code couleur vois ci-dessus

- Douche solaire avec mitigeur
- Douche solaire avec mitigeur et rince-pied

## ARTIKEL

Technische Daten:  
 Material: Harz  
 Gewicht: 10Kg  
 Inhalt: 36L  
 Fuss: L 29cm x L 26cm  
 Packaging: L 32cm x L 26cm x H 221cm  
 X=Farbcode siehe oben

- Solardusche mit Mischhahn
- Solardusche mit Mischhahn und Fussdusche

CODE	PRIX/ PREIS
DO_F600/X	Fr 499.-
DO_F620/X	Fr 560.-

●  
RAL 7016 - anthracite / anthrazit



Une solution particulière, la douche solaire pour ceux qui sont toujours en mouvement!

HAPPY GO – die Lösung für diejenige die ständig unterwegs sind !

Ses mesures, 125 cm pour un poids plume de 8kg, HAPPY GO reist mit ! Mit 125cm rendent la douche facilement transportable dans une voiture ou une caravane afin de garantir une bonne douche chaude et personnelle où que vous soyez.

Höhe für 8kg Leichtgewicht nimmt sie wenig Platz im Auto oder Wohnwagen und erlaubt Ihnen, überall privat und warm zu duschen.

La HAPPY GO est disponible en une seule version de couleur anthracite pour un échange thermique maximal dans le collecteur de 19 litres.

HAPPY GO gibt es ausschliesslich in Anthrazit-Farbe um höchsten Wärmeaustausch im 19-Liter Kollektor zu gewährleisten.

**ARTICLE**

Caractéristiques:  
Matériau: Résine  
Poids: 8kg  
Contenance: 19l  
Base: L 24,5cm x L 23cm  
Packaging: L 27cm x L 33,5cm x H 123cm  
X=code couleur vois ci-dessus

Douche solaire avec mitigeur

**ARTIKEL**

Technische Daten:  
Material: Harz  
Gewicht: 8Kg  
Inhalt: 19L  
Fuss: L 24,5cm x B 23cm  
Packaging: L 27cm x L 33,5cm x H 123cm  
X=Farbcode siehe oben

Solardusche mit Mischhahn

**CODE**                      **PRIX/**  
**PREIS**

DO\_HG140/7016

Fr 390.-



**ARTICLE**

Base en bois ECOWOOD pour douche solaire  
 Matériau: Bois  
 Dimensions: L 80cm x L 80cm x H 4cm

Base en bois okoumé pour douche solaire  
 Matériau: Bois  
 Dimensions: L 80cm x L 100cm x H 6,5cm

Base LAKE en polyéthylène pour douches solaire HAPPY FIVE, JOLLY et JOLLY STRAIGHT  
 Dimensions: L 103cm x L 107cm x H 9cm

**ARTIKEL**

ECOWOOD Holzplattform für Solardusche  
 Material: Holz  
 Mass: B 80cm x L 80cm x H 4cm

Okoumé Holzplattform für Solardusche  
 Material: Holz  
 Mass: B 80cm x L 100cm x H 6,5cm

LAKE Polyethylen Basis für HAPPY FIVE, JOLLY und JOLLY STRAIGHT Solardusche  
 Mass: B 103cm x L 107cm x H 9cm

**CODE      PRIX/  
PREIS**

DO\_D107      Fr 260.-

DO\_D106      Fr 599.-

DO\_D108      Fr 399.-



Cette plaque de fixation est équipée d'une vis d'ancrage dans le sol. Elle permet d'installer une douche solaire JOLLY ou JOLLYS n'importe où, au milieu du jardin pourquoi pas!

Diese Verankerungsplatte wird mit einer Befestigungs-Schraube versehen. Somit installieren Sie JOLLY und JOLLYS Solarduschen da wo Sie's wünschen - mitten im Rasen sogar!

## ARTICLE

Vis d'ancrage dans le sol pour douche solaire (ou autre accessoire). Cette vis est équipée d'un boulon M8 permettant d'y fixer un accessoire.

Plaques de base 20cm x 20cm et 40cm x 40cm pour la fixation de toute douche sur la vis d'ancrage dans le sol

Plaque de base pour la fixation des douches JOLLY ou JOLLY STRAIGHT sur la vis d'ancrage dans le sol

## ARTIKEL

Ankerschraube im Boden für Solardusche (oder anderes Zubehör). Diese Schraube ist mit einer M8-Schraube zum Anbringen eines Zubehörs ausgestattet.

Grundplatten 20 cm x 20 cm und 40 cm x 40 cm zum Befestigen einer Dusche an der Ankerschraube im Boden

Grundplatte zur Befestigung der JOLLY- oder JOLLY STRAIGHT-Duschen an der Erdankerschraube

**CODE** **PRIX/  
PREIS**

DO\_D125 Fr 40.-

DO\_D180 Fr 99.-

DO\_D160 Fr 60.-



Ce dispositif anti-calcaire contient des cristaux qui déminéralisent l'eau à l'entrée de la douche. Le calcaire est éliminé et n'entartre plus la douche. L'eau est également plus agréable pour la peau.

Wasserbehandlungsvorrichtung zur Vorbeugung der Bildung von Kalkniederschlägen.

## ARTICLE

Dispositif anti-calcaire indispensable en cas d'eau dure supérieure à 25°F. Ce dispositif est fourni avec certains modèles de douche.

## ARTIKEL

Anti-Kalk-Gerät für hartes Wasser über 25°F unerlässlich. Dieses Gerät wird mit bestimmten Duschmodellen geliefert.

**CODE** **PRIX/  
PREIS**

DO\_D150 Fr 90.-



SERENDIPITY® est une chaise longue innovante et révolutionnaire. L'ergonomie parfaite et les lignes douces inspirées par les dynamiques du corps au repos procurent une sensation de sérénité et de bien-être, en accueillant ses formes à la perfection.

La possibilité de basculer la chaise longue de la position de lecture à la position «sans gravité» sans avoir à se lever permet de bénéficier d'une relaxation totale sans effort.

Fonctionnalité et stabilité sont garanties par l'utilisation du polyéthylène HD. Le procédé de fabrication par rotomoulage la rendent adaptée pour tout type d'ambiance, intérieure ou extérieure, pour un usage privé comme professionnel. En changeant le pied ou en posant la chaise longue directement sur le sol, on obtient quatre versions, sans changer ses fonctions. Légère et maniable, elle est facilement déplaçable. Un objet de design unique et exclusif.

LIEGESTUHL SERENDIPITY - Eine revolutionäre Innovation unter Lounge-Chairs! Perfekte Ergonomie und sanfte Linien, die sich von der Dynamik eines ruhenden Körpers inspirieren. Und Sie empfinden pures Wohlbehagen!

Top ist die Möglichkeit, den Liegewinkel von «Lesen» bis «Schwerelos» ohne aufzustehen zu verstellen = Totale Entspannung!

Der Gebrauch von HD Polyethylen garantiert Funktionalität und Stabilität. Dank Verarbeitung durch Rotationsguss passt sich SERENDIPITY jeder Ambiance an, sowohl innen wie aussen, zum Privat- oder professionellem Gebrauch. Leicht und handlich lässt er sich mühelos verstellen. Wechseln Sie den Fuss oder stellen Sie SERENDIPITY auf den Boden, so haben Sie vier verschiedene Versionen - ohne dabei seine Funktionen zu ändern.

Ein ausgeprägtes, exklusives Design Objekt.



● RAL 7016 - anthracite / anthrazit

○ RAL 9003 - blanc / Weiss



## ARTICLE

Chaise longue SERENDIPITY® à poser directement au sol sans piètement

Chaise longue SERENDIPITY® avec piètement «OUTDOOR» équipé de deux roues permettant de la déplacer facilement

Chaise longue SERENDIPITY® avec piètement «FLOAT» équipé de deux flotteurs permettant de l'utiliser dans la piscine, au lac, sur la terrasse ou sur la plage

Piètement seul «OUTDOOR» équipé de deux roues permettant de la déplacer facilement pour poser la chaise SERENDIPITY®

Piètement seul «FLOAT» équipé de deux flotteurs permettant d'utiliser la chaise SERENDIPITY® dans la piscine

## ARTIKEL

SERENDIPITY® Gartenliegestuhl, der ohne Sockel direkt auf dem Boden sitzt

SERENDIPITY® Loungesessel mit «OUTDOOR»-Basis, ausgestattet mit zwei Rädern für einfache Bewegung

SERENDIPITY® Wasserliegestuhl mit «FLOAT»-Basis, ausgestattet mit zwei Schwimmern, damit er im Pool, am See, oder am Strand verwendet werden kann

«OUTDOOR»-Basis allein, mit zwei Rädern ausgestattet, sodass die Liegestuhl leicht bewegt werden kann

«FLOAT»-Basis allein mit zwei Schwimmern ausgestattet, so dass SERENDIPITY® im Wasser verwendet werden kann

CODE  
PREIS

SEREN010/X Fr 510.-

SEREN110/X Fr 1'260.-

SEREN130/X Fr 950.-

SEREN910/X Fr 760.-

SEREN930/X Fr 480.-





La version chauffée allie tous les avantages précités à ceux connus et réservés exclusivement au spa. Aujourd'hui, à la portée de chacun.

SERENDIPITY HYBRIDA est équipée d'une résistance infrarouge à basse tension et la chaleur (jusqu'à 41° C) est répartie sur la surface de la chaise longue. Cette chaise longue révolutionnaire combine parfaitement l'ergonomie de la ligne aux bénéfices de la chaleur: Améliore la circulation sanguine, réduit les douleurs musculaires, améliore la production naturelle d'anticorps et l'élimination des toxines, tout en vous enveloppant d'une chaleur bienfaisante et relaxante.

Cette chaise longue révolutionnaire combine à la perfection ergonomie et chaleur bienfaisante - pour vous!

LIEGESTUHL SERENDIPITY HYBRIDA - Der Heiz-Liegestuhl!

Weist alle o.e. Vorteile plus diejenigen eines Wirlpools auf. Für jedes Budget.

Die Infrarot-Niederspannungs-Stromquelle erzeugt eine angenehme Wärme. Die ganze Fläche des Liegestuhles strahlt bis 41° C Wärme aus, wirkt dadurch entspannend, lindert Entzündungen und Muskelkater, fördert den Blutkreislauf... und erlaubt Ihnen volle Entspannung und heitere Ruhe.

Ergonomik und wohltuende Wärme wirken sich in diesem revolutionärem Liegestuhl vorteilhaft aus!



## ARTICLE

Chaise longue SERENDIPITY® HYBRIDA à poser directement au sol sans piètement

Chaise longue SERENDIPITY® HYBRIDA avec piètement «OUTDOOR» équipé de deux roues permettant de la déplacer facilement

## ARTIKEL

SERENDIPITY® HYBRIDA Gartenliegestuhl, der ohne Sockel direkt auf dem Boden sitzt

SERENDIPITY® HYBRIDA Loungesessel mit «OUTDOOR»-Basis, ausgestattet mit zwei Rädern für einfache Bewegung



CODE

PREIS

SEREN010H/X

Fr 1'280.-

SEREN110H/X

Fr 2'030.-



Quoi de plus confortable pour se prélasser au soleil... que ce soit sur la terrasse, dans le jardin ou même sur l'eau dans la piscine!!!

A la plage, dans le jardin, durant les vacances ou après le travail, le confort ne doit jamais être une option!

Matériau externe réalisé à 100% en fibre polyester (NEMO) haute résistance, teinté dans la masse, ce qui lui confère une excellente tenue des couleurs à la lumière du soleil et aux attaques des rayons UV. Imperméable à 100%.

Matériau interne: Billes de polystyrène expansé de 2mm.  
Production: Made in Italy.

Matériau: Tissu NEMO  
Revêtement: Tissu NEMO  
Tissu interne 100% Polyester, rembourrage en billes de polystyrène de 2mm de diamètre

Dank des wasserundurchlässigen Aussenmaterials kann der Lounge-Sitzsack von Pomodone auf allen Outdoor-Freizeitaktivitäten eingesetzt werden. Er ist bequem, sympathisch und farbenfroh. Pomodone ist ein äusserst vielseitig einsetzbares Accessoire. Er ist draussen geboren, entwickelt und für den Outdoor-Bereich gemacht. Widerstandsfähig, 100% wasserundurchlässig und einfach bequem: dafür steht das neue Entspannungskonzept von Pomodone.

Sie können den Lounge-Sitzsack in verschiedenster Art und Weise einsetzen. Es kommt allein auf Ihre Phantasie und Sichtweise von Bequemlichkeit an. Sei es als Liegestuhl, Entspannungsliege oder Sessel, am Strand oder am See, zu Hause, am Arbeitsplatz oder im Urlaub, seiner Vielseitigkeit sind keine Grenzen gesetzt.

Leicht transportabel und auf allen Untergründen einsetzbar. Der Outdoor-Sitzsack hat eine zusätzliche Tasche für Handy o.ä. und Metallringe zur Sicherung.

Material: Gewebe NEMO  
Aussenmaterial: Gewebe NEMO  
Innenmaterial: Untergewebe 100% Polyester, Füllung aus Polystyrolkugeln mit 2 mm Durchmesser.





**ARTICLE**

Siège en U 77cm x 81cm



Bouée ronde géante ø 92cm



Coussin géant POMODONE OUTDOOR 135cm x 175cm

Coussin géant POMODONE flottant 111cm x 163cm  
Ce coussin dispose d'un filet sur sa partie inférieure permettant un séchage optimal après utilisation

Matelas pour palette EURO 80cm x 120cm  
Epaisseur 10cm avec bavette de 16cm



**ARTIKEL**

Grosser U-Förmiger Sitz 77cm x 81cm

Grosser O-Förmiger Sitz ø 92cm

Riesenkissen POMODONE OUTDOOR 135cm x 175cm

Riesiges schwimmendes Kissen 111cm x 163cm  
Dieses Kissen hat im unteren Bereich ein Netz für eine optimale Trocknung nach Gebrauch

EURO Palettenmatratze 80cm x 120cm  
10cm dick mit 16cm Lätzchen



**CODE** **PRIX/ PREIS**

POM\_FER/X Fr 179.-

POM\_CIR/X Fr 189.-

POM\_OUT/X Fr 329.-

POM\_CUC/X Fr 359.-

POM\_MAB/X Fr 195.-





Bassin seul POP0 2,80m x 4,00m x 1,00m: toile et tubulure sans accessoires

Becken allein zu POP0 2,80m x 4,00m x 1,00m: Folie und Gestänge ohne Zubehör



x = Code couleur de la toile / Farbcode der Folie



**VAPOP0xC**

Non disponible / Nicht verfügbar

Toile seule de piscine POP0 2,80m x 4,00m x 1,00m sans tubulure (aussi AZURO)

Folie allein ohne Gestänge zu POP0 2,80m x 4,00m x 1,00m (auch zu AZURO)



x = Code couleur de la toile / Farbcode der Folie



**VAPOP0xT**

Fr 2'530.-

Bassin seul POP1 2,80m x 5,30m x 1,00m: toile et tubulure sans accessoires

Becken allein zu POP0 2,80m x 5,30m x 1,00m: Folie und Gestänge ohne Zubehör



x = Code couleur de la toile / Farbcode der Folie



**VAPOP1xC**

Non disponible / Nicht verfügbar

Toile seule de piscine POP0 2,80m x 5,30m x 1,00m sans tubulure (aussi AZURO)

Folie allein ohne Gestänge zu POP0 2,80m x 5,30m x 1,00m (auch zu AZURO)



x = Code couleur de la toile / Farbcode der Folie



**VAPOP1xT**

Fr 2'915.-

Bassin seul POP2 2,80m x 6,60m x 1,00m: toile et tubulure sans accessoires

Becken allein zu POP2 2,80m x 6,60m x 1,00m: Folie und Gestänge ohne Zubehör



x = Code couleur de la toile / Farbcode der Folie



**VAPOP2xC**

Non disponible / Nicht verfügbar

Toile seule de piscine POP2 2,80m x 6,60m x 1,00m sans tubulure (aussi AZURO)

Folie allein ohne Gestänge zu POP0 2,80m x 6,60m x 1,00m (auch zu AZUR2)



x = Code couleur de la toile / Farbcode der Folie



**VAPOP2xT**

Fr 3'360.-

Bassin seul CLASSIC0 2,80m x 4,00m x 1,00m: toile seule sans tubulure et sans accessoires

Becken allein zu CLASSIC0 2,80m x 4,00m x 1,00m: Folie und Gestänge ohne Zubehör

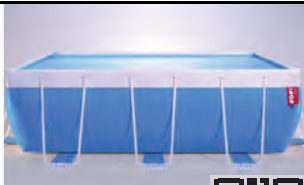

Toile CLASSIC bleue / CLASSIC-Folie Blau



**VACLA0C**

Non disponible / Nicht verfügbar

Toile seule de piscine CLASSIC0 2,80m x 4,00m x 1,00m sans tubulure

Folie allein ohne Gestänge zu CLASSIC0 2,80m x 4,00m x 1,00m



Toile CLASSIC bleue / CLASSIC-Folie Blau



**VACLA0T**

Non disponible / Nicht verfügbar

Bassin seul CLASSIC0 2,80m x 5,30m x 1,00m: toile seule sans tubulure et sans accessoires

Becken allein zu CLASSIC0 2,80m x 4,00m x 1,00m: Folie und Gestänge ohne Zubehör



Toile CLASSIC bleue / CLASSIC-Folie Blau



**VACLA1C**

Non disponible / Nicht verfügbar

Toile seule de piscine CLASSIC1 2,80m x 5,30m x 1,00m sans tubulure

Folie allein ohne Gestänge zu CLASSIC0 2,80m x 4,00m x 1,00m



Toile CLASSIC bleue / CLASSIC-Folie Blau



**VACLA1T**

Non disponible / Nicht verfügbar

Bassin seul CLASSIC0 2,80m x 6,60m x 1,00m: toile seule sans tubulure et sans accessoires

Becken allein zu CLASSIC2 2,80m x 6,60m x 1,00m: Folie und Gestänge ohne Zubehör



Toile CLASSIC bleue / CLASSIC-Folie Blau



**VACLA2C**

Non disponible / Nicht verfügbar

Toile seule de piscine CLASSIC2 2,80m x 6,60m x 1,00m sans tubulure

Folie allein ohne Gestänge zu CLASSIC0 2,80m x 4,00m x 1,00m



Toile CLASSIC bleue / CLASSIC-Folie Blau



**VACLA2T**

Non disponible / Nicht verfügbar

Kit skimmer BOA pour piscine POP! ou CLASSIC hauteur 1,00m

Skimmerset zu POP- oder CLASSIC-Becken höhe 1,00m für BOA-Filteranlage



**KITSK100B**

Non disponible / Nicht verfügbar

Kit skimmer avec préfiltre pour filtration externe de piscine POP! ou CLASSIC h. 1,00m

Skimmer-Set mit Vorfilter für externe Filteranlage zu POP! oder CLASSIC Höhe 1,00m



**DEKI1100**

Fr 495.-

Échelle de sécurité pour piscine rectangulaire 1,00m

Sicherheitsleiter zu rechteckige 1,00M-Becken



**SC100** Non disponible / Nicht verfügbar



Planchette sous-pied pour tous modèles

Planchette sous-pied pour tous modèles



**PATA** Fr 15.-



Barre initiale mâle pour piscine H100 (POP, CLASSIC, AZUR)

Anfangsstange mit männlichem Endstück für Becken H100 (POP, CLASSIC, AZUR)



**PAAI** Fr 32.40



Barre initiale mâle pour piscine H100 (POP, CLASSIC, AZUR)

Zwischenstange mit männlichem und weiblichem Endstück für Becken H100



**PAAC** Fr 31.90



Barre finale femelle pour piscine H100 (POP, CLASSIC, AZUR)

Endstange mit weiblichem Endstück für Becken H100 (POP, CLASSIC, AZUR)



**PAAF** Fr 28.20



Clip d'arrêt métallique pour barre horizontale ø50mm

Arretierungs-Clip zu horiz. ob. Stange ø50mm



**MEMOLG02** Fr 1.90



Support en U pour piscine H100 (POP, CLASSIC, AZUR)

U-förmige Stütze für Becken H100 (POP, CLASSIC, AZUR)



**PAAU** Fr 30.60



Anneau inox d'accrochage du pied pour piscine H100

Inox-Ring zu Laschenbefestigung für Becken H100



Pour pieds ø25mm / Für Füße ø25mm

**PAAANPI** Fr 3.-



Barrette de fixation des languettes pour piscine H100

Laschen-Befestigungsstange für Becken H100



L = 20cm

**PAASPIN** Fr 4.90



Protection de pied pour modèles dès 2001 pour piscine H100

Stützen-Schutz ab Jahr 2001 für Becken H100



Jusqu'à épuisement du stock - Solange vorrat

**APPINZA25** Fr 2.20



Protection de pied (année 2000)

Stützen-Schutz (jahr 2000)



Jusqu'à épuisement du stock - Solange vorrat

**PAPROTE** Fr 2.80



Anneau d'écartement pour pieds de piscines AZUR jusqu'à 2000

Fuss-Abstandsring zu AZUR-BECKEN bis 2000



Jusqu'à épuisement du stock - Solange vorrat

**PAADIS27** Fr 1.30



Bassin seul POP24 2,80m x 4,00m x 1,20m: toile et tubulure sans accessoires

Becken allein POP24 2,80m x 4,00m x 1,20m: Folie und Gestänge ohne Zubehör

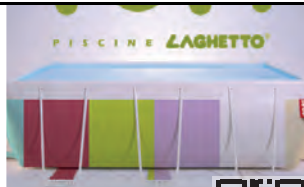

x = Code couleur de la toile / Farbcode der Folie



**VAPOP24xC**

Fr 3'200.-

Toile seule de piscine POP24 2,80m x 4,00m x 1,20m sans tubulure (aussi EUROPE24)

Folie allein ohne Gestänge zu POP24 2,80m x 4,00m x 1,20m (auch zu EUROPE24)



x = Code couleur de la toile / Farbcode der Folie



**VAPOP24xT**

Fr 2'530.-

Bassin seul POP25 2,80m x 5,30m x 1,20m: toile et tubulure sans accessoires

Becken allein POP25 2,80m x 5,30m x 1,20m: Folie und Gestänge ohne Zubehör



x = Code couleur de la toile / Farbcode der Folie



**VAPOP25xC**

Fr 3'710.-

Toile seule de piscine POP25 2,80m x 5,30m x 1,20m sans tubulure (aussi EUROPE25)

Folie allein ohne Gestänge zu POP25 2,80m x 5,30m x 1,20m (auch zu EUROPE25)



x = Code couleur de la toile / Farbcode der Folie



**VAPOP25xT**

Fr 2'915.-

Bassin seul POP26 2,80m x 6,60m x 1,20m: toile et tubulure sans accessoires

Becken allein POP26 2,80m x 6,60m x 1,20m: Folie und Gestänge ohne Zubehör

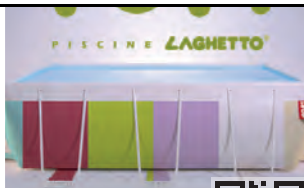

x = Code couleur de la toile / Farbcode der Folie



**VAPOP26xC**

Fr 4'275.-

Toile seule de piscine POP26 2,80m x 6,60m x 1,20m sans tubulure (aussi EUROPE26)

Folie allein ohne Gestänge zu POP26 2,80m x 6,60m x 1,20m (auch zu EUROPE26)



x = Code couleur de la toile / Farbcode der Folie



**VAPOP26xT**

Fr 3'360.-

Bassin seul POP27 2,80m x 7,80m x 1,20m: toile et tubulure sans accessoires

Becken allein POP27 2,80m x 7,80m x 1,20m: Folie und Gestänge ohne Zubehör



x = Code couleur de la toile / Farbcode der Folie



**VAPOP27xC**

Fr 4'870.-

Toile seule de piscine POP27 2,80m x 7,80m x 1,20m sans tubulure (aussi EUROPE27)

Folie allein ohne Gestänge zu POP27 2,80m x 7,80m x 1,20m (auch zu EUROPE27)



x = Code couleur de la toile / Farbcode der Folie



**VAPOP27xT**

Fr 3'805.-

Bassin seul POP45 4,00m x 5,30m x 1,20m: toile et tubulure sans accessoires

Becken allein POP45 4,00m x 5,30m x 1,20m: Folie und Gestänge ohne Zubehör



x = Code couleur de la toile / Farbcode der Folie



**VAPOP45xC**

Non disponible / Nicht verfügbar

Toile seule de piscine POP45 4,00m x 5,30m x 1,20m sans tubulure (aussi EUROPE45)

Folie allein ohne Gestänge zu POP45 4,00m x 5,30m x 1,20m (auch zu EUROPE45)



x = Code couleur de la toile / Farbcode der Folie



**VAPOP45xT**

Non disponible / Nicht verfügbar

Bassin seul POP46 4,00m x 6,60m x 1,20m: toile et tubulure sans accessoires

Becken allein POP46 4,00m x 6,60m x 1,20m: Folie und Gestänge ohne Zubehör



x = Code couleur de la toile / Farbcode der Folie



**VAPOP46xC**

Fr 5'695.-

Toile seule de piscine POP46 4,00m x 6,60m x 1,20m sans tubulure (aussi EUROPE46)

Folie allein ohne Gestänge zu POP46 4,00m x 6,60m x 1,20m (auch zu EUROPE46)



x = Code couleur de la toile / Farbcode der Folie



**VAPOP46xT**

Fr 4'675.-

Bassin seul POP47 4,00m x 7,80m x 1,20m: toile et tubulure sans accessoires

Becken allein POP47 4,00m x 7,80m x 1,20m: Folie und Gestänge ohne Zubehör



x = Code couleur de la toile / Farbcode der Folie



**VAPOP47xC**

Fr 5'700.-

Toile seule de piscine POP47 4,00m x 7,80m x 1,20m sans tubulure (aussi EUROPE47)

Folie allein ohne Gestänge zu POP47 4,00m x 7,80m x 1,20m (auch zu EUROPE47)



x = Code couleur de la toile / Farbcode der Folie



**VAPOP47xT**

Fr 4'525.-

Bassin seul POP49 4,00m x 9,00m x 1,20m: toile et tubulure sans accessoires  
 Becken allein POP49 4,00m x 9,00m x 1,20m: Folie und Gestänge ohne Zubehör



Toile bleue / Folie Blau



**VAPOP49AZC**

Fr 6'275.-

Toile seule de piscine POP49 4,00m x 9,00m x 1,20m sans tubulure (aussi EUROPE49)  
 Folie allein ohne Gestänge zu POP49 4,00m x 9,00m x 1,20m (auch zu EUROPE49)



Toile bleue / Folie Blau



**VAPOP49AZT**

Fr 4'985.-

Bassin seul POP510 5,30m x 10,25m x 1,20m: toile et tubulure sans accessoires  
 Becken allein zu POP510 5,30m x 10,25m x 1,20m: Folie und Gestänge ohne Zubehör



Toile bleue / Folie Blau



**VAPOP510AZC**

Fr 7'820.-

Toile seule de piscine POP510 5,30m x 10,25m x 1,20m sans tubulure (aussi EUROPE510)  
 Folie allein ohne Gestänge zu POP510 5,30m x 10,25m x 1,20m (auch zu EUROPE510)



Toile bleue / Folie Blau



**VAPOP510AZT**

Fr 6'280.-

Bassin seul POP511 5,30m x 11,50m x 1,20m: toile et tubulure sans accessoires  
 Becken allein POP511 5,30m x 11,50m x 1,20m: Folie und Gestänge ohne Zubehör



Toile bleue / Folie Blau



**VAPOP511AZC**

Fr 8'495.-

Toile seule de piscine POP511 5,30m x 11,50m x 1,20m sans tubulure (aussi EUROPE511)  
 Folie allein ohne Gestänge zu POP511 5,30m x 11,50m x 1,20m (auch zu EUROPE511)



Toile bleue / Folie Blau



**VAPOP511AZT**

Fr 6'845.-

Bassin seul POP612 6,60m x 12,70m x 1,20m: toile et tubulure sans accessoires  
 Becken allein POP612 6,60m x 12,70m x 1,20m: Folie und Gestänge ohne Zubehör



Toile bleue / Folie Blau



**VAPOP612AZC**

Fr 10'195.-

Toile seule de piscine POP612 6,60m x 12,70m x 1,20m sans tubulure (aussi EUROPE612)  
 Folie allein ohne Gestänge zu POP612 6,60m x 12,70m x 1,20m (auch zu EUROPE612)

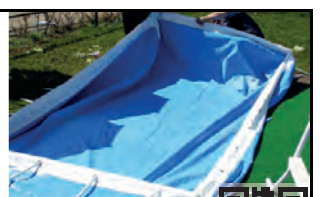

Toile bleue / Folie Blau



**VAPOP612AZT**

Fr 8'300.-

Bassin seul CLASSIC24 2,80m x 4,00m x 1,20m: toile et tubulure sans accessoires  
 Becken allein CLASSIC24 2,80m x 4,00m x 1,20m: Folie und Gestänge ohne Zubehör

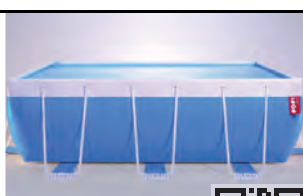

Toile CLASSIC bleue / CLASSIC-Folie Blau



**VACLA24C**

Non disponible / Nicht verfügbar

Toile seule de piscine CLASSIC24 2,80m x 4,00m x 1,20m sans tubulure  
 Folie allein ohne Gestänge zu CLASSIC24 2,80m x 4,00m x 1,20m



Toile CLASSIC bleue / CLASSIC-Folie Blau



**VACLA24T**

Fr 1'450.-

Bassin seul CLASSIC25 2,80m x 5,30m x 1,20m: toile et tubulure sans accessoires  
 Becken allein CLASSIC25 2,80m x 5,30m x 1,20m: Folie und Gestänge ohne Zubehör

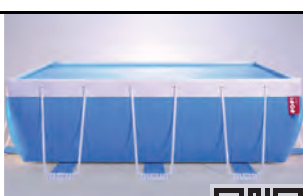

Toile CLASSIC bleue / CLASSIC-Folie Blau



**VACLA25C**

Non disponible / Nicht verfügbar

Toile seule de piscine CLASSIC25 2,80m x 5,30m x 1,20m sans tubulure  
 Folie allein ohne Gestänge zu CLASSIC25 2,80m x 5,30m x 1,20m



Toile CLASSIC bleue / CLASSIC-Folie Blau



**VACLA25T**

Fr 1'655.-

Bassin seul CLASSIC26 2,80m x 6,60m x 1,20m: toile et tubulure sans accessoires  
 Becken allein CLASSIC26 2,80m x 6,60m x 1,20m: Folie und Gestänge ohne Zubehör

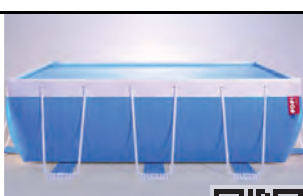

Toile CLASSIC bleue / CLASSIC-Folie Blau



**VACLA26C**

Non disponible / Nicht verfügbar

Toile seule de piscine CLASSIC26 2,80m x 6,60m x 1,20m sans tubulure  
 Folie allein ohne Gestänge zu CLASSIC26 2,80m x 6,60m x 1,20m



Toile CLASSIC bleue / CLASSIC-Folie Blau



**VACLA26T**

Fr 1'890.-



Bassin seul CLASSIC27 2,80m x 7,80m x 1,20m: toile et tubulure sans accessoires  
 Becken allein CLASSIC27 2,80m x 7,80m x 1,20m: Folie und Gestänge ohne Zubehör

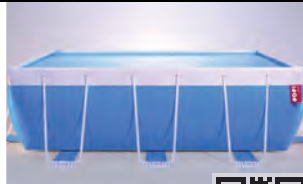

Toile CLASSIC bleue / CLASSIC-Folie Blau



**VACLA27C**

Non disponible / Nicht verfügbar

Toile seule de piscine CLASSIC27 2,80m x 7,80m x 1,20m sans tubulure  
 Folie allein ohne Gestänge zu CLASSIC27 2,80m x 7,80m x 1,20m



Toile CLASSIC bleue / CLASSIC-Folie Blau



**VACLA27T**

Fr 2'125.-

Bassin seul CLASSIC47 4,00m x 7,80m x 1,20m: toile et tubulure sans accessoires  
 Becken allein CLASSIC47 4,00m x 7,80m x 1,20m: Folie und Gestänge ohne Zubehör

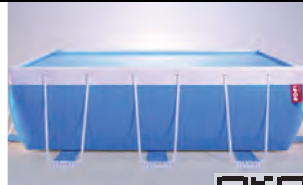

Toile CLASSIC bleue / CLASSIC-Folie Blau



**VACLA47C**

Non disponible / Nicht verfügbar

Toile seule de piscine CLASSIC47 4,00m x 7,80m x 1,20m sans tubulure  
 Folie allein ohne Gestänge zu CLASSIC47 4,00m x 7,80m x 1,20m



Toile CLASSIC bleue / CLASSIC-Folie Blau



**VACLA47T**

Fr 2'485.-

Planchette sous-pied pour tous modèles  
 Planchette sous-pied pour tous modèles



**PATA**

Fr 15.-

Kit skimmer avec préfiltre pour piscine rectangulaire H 1,20m avec filtration externe  
 Skimmerset mit Vorfilter zu rechteckige 1,20M-Becken mit Externe Filteranlage



**DEKI1120**

Fr 495.-

Kit 2 skimmers avec préfiltres pour piscine rectangulaire H 1,20m avec filtr. ext. (ss tuyaux)  
 2-Skimmerset mit Vorfilter zu rechteckige 1,20M-Becken mit Ext. Filter. (ohne Schläuche)



**DEKI2120**

Fr 875.-

Échelle de sécurité pour piscine rectangulaire 1,20m  
 Sicherheitsleiter zu rechteckige 1,20M-Becken



**SC120**

Fr 410.-

Corps de skimmer seul pour bassin h120cm équipé d'un filtre externe (sans préfiltre)  
 Skimmer-Körper allein zu Becken H120CM mit externe Filteranlage (ohne Korb)



**DESKE9499**

Fr 150.10

Barre initiale mâle pour piscine H120 (POP, CLASSIC, EUROPE GOLD, COUNTRY)  
 Anfangsstange mit männlichem Endstück für Becken H120 (POP, CLASSIC, EUROPE)



**PAE94I**

Fr 35.40

Barre initiale mâle pour piscine H120 (POP, CLASSIC, EUROPE GOLD, COUNTRY)  
 Zwischenstange mit männlichem und weiblichem Endstück für Becken H120



**PAE94C**

Fr 35.50

Barre finale femelle pour piscine H120 (POP, CLASSIC, EUROPE GOLD, COUNTRY)  
 Endstange mit weiblichem Endstück für Becken H120 (POP, CLASSIC, EUROPE)



**PAE94F**

Fr 31.60

Clip d'arrêt métallique pour barre horizontale ø60mm  
 Arretierungs-Clip zu horiz. ob. Stange ø60mm

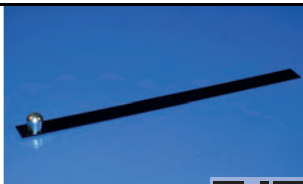

**MEMOLG03**

Fr 1.90

Support en U pour piscine H120 (POP, CLASSIC, EUROPE)  
 U-förmige Stütze für Becken H120 (POP, CLASSIC, EUROPE)



**PAE94U**

Fr 44.40

Anneau inox d'accrochage du pied pour piscine H120

Inox-Ring zu Laschenbefestigung für Becken H120



Pour pieds ø30mm / Für Füße ø30mm



**PAE94ANGI**

Fr 3.30

Barrette de fixation des languettes pour piscine H120

Laschen-Befestigungsstange für Becken H120



L = 29cm



**PAE94SPIN**

Fr 5.30

Protection de pied pour modèles dès 2001 sans planchettes PATA  
Stützen-Schutz ab Jahr 2001 ohne PATA Fussuntersätze

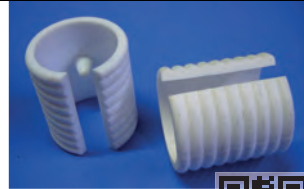

**APPINZA30**

Fr 2.-

Anneau d'écartement pour pieds de piscines EUROPE jusqu'à 2000

Fuss-Abstandsring zu EUROPE-BECKEN bis 2000

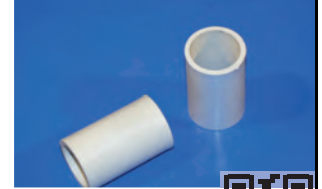

Épuisé, remplacé par APPINZA30 - Ausverkauft, ersetzt durch APPINZA30



**PAE94DIS32**

Non disponible / Nicht verfügbar

3 - Élément de margelle supérieure en bois reconstitué 0,75m pour RATTAN CAFÉ  
 3 - Stück obere Umrandung aus Kunstholz 0,75M zu DVC RATTAN KAFFEEBRAUN



**DVCBOLR075**

Non disponible / Nicht verfügbar



3 - Élément de margelle supérieure en bois reconstitué 1,00m pour RATTAN CAFÉ  
 3 - Stück obere Umrandung aus Kunstholz 1,00M zu DVC RATTAN KAFFEEBRAUN

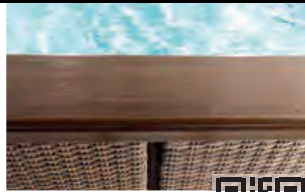

**DVCBOLR100**

Fr 104.-

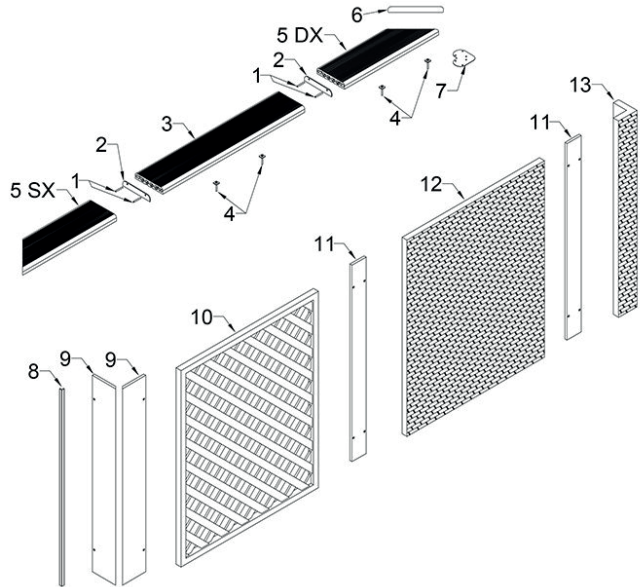

5 - Élément d'angle de margelle supérieure en bois reconstitué pour DVC RATTAN CAFÉ  
 5 - Eck-Stück obere Umrandung aus Kunstholz zu DVC RATTAN KAFFEEBRAUN



**DVCBOLRANG**

Fr 128.-



3 - Élément de margelle supérieure en bois reconstitué 1,00m pour RATTAN GRIS  
 3 - Stück obere Umrandung aus Kunstholz 1,00m zu DVC RATTAN GRAU

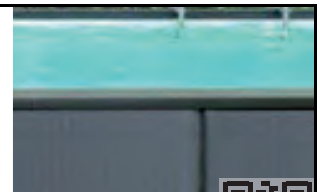

**DVCBOLR100G**

Fr 104.-



3 - Élément de margelle supérieure en bois reconstitué 0,75m pour RATTAN GRIS  
 3 - Stück obere Umrandung aus Kunstholz 0,75m zu DVC RATTAN GRAU



**DVCBOLR075G**

Non disponible / Nicht verfügbar



5 - Élément d'angle de margelle supérieure en bois reconstitué pour DVC RATTAN GRIS  
 5 - Eck-Stück obere Umrandung aus Kunstholz zu DVC RATTAN GRAU



**DVCBOLRANGG**

Fr 128.-



12 - Panneau de 1,00m de large et 1,20m de haut en fibre synthétique brun-café  
 12 - Paneele aus Korbgeflecht Kaffeebraun 1,00m breit und 1,20m hoch

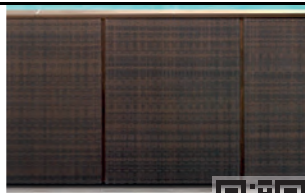

**DVPAFI100**

Fr 189.-



12 - Panneau de 0,75m de large et 1,20m de haut en fibre synthétique brun-café  
 12 - Paneele aus Korbgeflecht Kaffeebraun 0,75m breit und 1,20m hoch

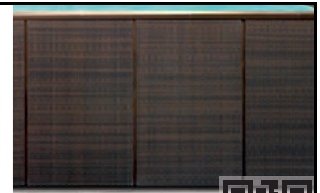

**DVPAFI075**

Fr 165.-



Jusqu'à épuisement du stock - Solange vorrat

13 - Angle de finition en fibre synthétique brun-café

13 - Eck-Paneele aus Korbgeflecht Kaffeebraun

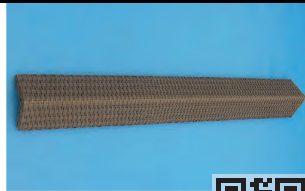

**DVPAFIA**

Fr 107.-



12 - Panneau de 0,75m de large et 1,20m de haut en fibre synthétique grise  
 12 - Paneele aus Korbgeflecht grau 0,75m breit und 1,20m hoch

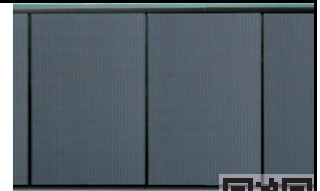

**DVPAFI075G**

Fr 165.-



Jusqu'à épuisement du stock - Solange vorrat

12 - Panneau de 1,00m de large et 1,20m de haut en fibre synthétique grise  
 12 - Paneele aus Korbgeflecht grau 1,00m breit und 1,20m hoch



**DVPAFI100G**

Fr 189.-



13 - Angle de finition en fibre synthétique grise

13 - Eck-Paneele aus Korbgeflecht grau



**DVPAFIAG**

Fr 107.-



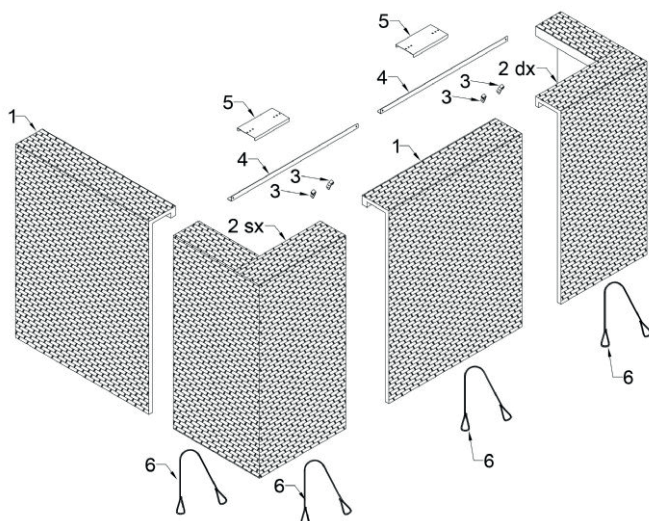

2 - Angle DIVA gauche en fibre synthétique brun-café

2 - DIVA Eck-Paneele links aus Korbgeflecht Kaffeebraun



**DVPACEAS**

Non disponible / Nicht verfügbar



2 - Angle DIVA droite en fibre synthétique brun-café

2 - DIVA Eck-Paneele rechts aus Korbgeflecht Kaffeebraun



**DVPACEAD**

Non disponible / Nicht verfügbar



1 - Panneau DIVA de 0,75m de large en fibre synthétique brun-café

1 - DIVA-Paneele aus Korbgeflecht Kaffeebraun 0,75m breit



**DVPACE075**

Non disponible / Nicht verfügbar



1 - Panneau DIVA de 1,00m de large en fibre synthétique brun-café

1 - DIVA-Paneele aus Korbgeflecht Kaffeebraun 1,00m breit

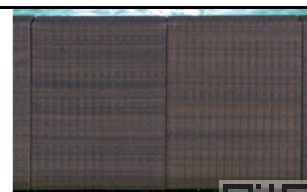

**DVPACE100**

Non disponible / Nicht verfügbar



2 - Angle DIVA gauche en fibre synthétique grise

2 - DIVA Eck-Paneele links aus Korbgeflecht grau

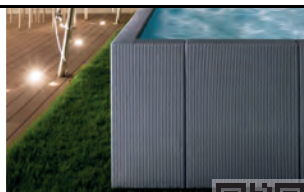

**DVPACEASG**

Fr 456.-



2 - Angle DIVA droite en fibre synthétique grise

2 - DIVA Eck-Paneele rechts aus Korbgeflecht grau

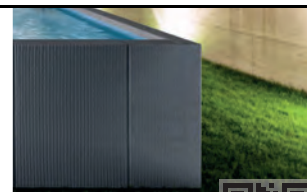

**DVPACEADG**

Fr 456.-



1 - Panneau DIVA de 1,00m de large en fibre synthétique grise

1 - DIVA-Paneele aus Korbgeflecht grau 1,00m breit

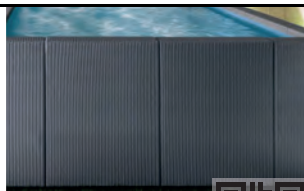

**DVPACE100G**

Fr 381.-



1 - Panneau DIVA de 0,75m de large en fibre synthétique grise

1 - DIVA-Paneele aus Korbgeflecht grau 0,75m breit

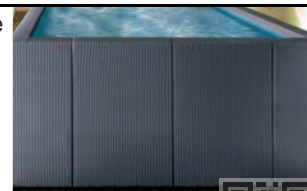

**DVPACE075G**

Non disponible / Nicht verfügbar



2 - Angle DIVA gauche en fibre synthétique blanche

2 - DIVA Eck-Paneele links aus Korbgeflecht weiss

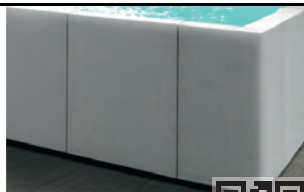

**DVPACEASB**

Fr 456.-



2 - Angle DIVA droite en fibre synthétique blanche

2 - DIVA Eck-Paneele rechts aus Korbgeflecht weiss

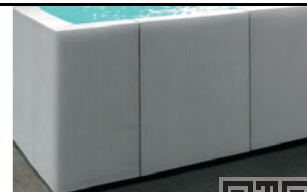

**DVPACEADB**

Fr 456.-



1 - Panneau DIVA de 1,00m de large en fibre synthétique blanche

1 - DIVA-Paneele aus Korbgeflecht weiss 1,00m breit

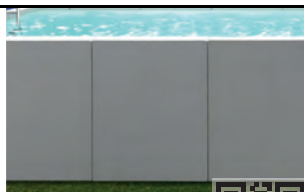

**DVPACE100B**

Fr 381.-



1 - Panneau DIVA de 0,75m de large en fibre synthétique blanche

1 - DIVA-Paneele aus Korbgeflecht weiss 0,75m breit



**DVPACE075B**

Non disponible / Nicht verfügbar



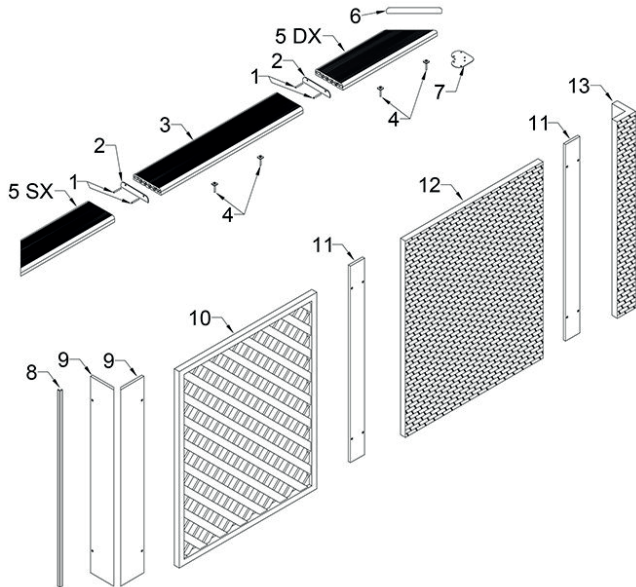



2 - Mousse de finition  
2 - Schaumstoff-Verzierung



**DVC859** Fr 2.90



6 - Mousse de finition dans l'angle  
6 - Schaumstoff-Verzierung für Ecke



**DV859A** Fr 3.10



7 - Équerre de renfort pour angle  
7 - Verstärkungswinkel zu Ecke



**DVC14914V** Fr 6.40



1 - Goupille élastique de raccord margelle (4 pcs)  
1 - Federsplinte zu Verbindung der Obere Umrandung (4 Stk.)



**SASPIE650I** Fr 4.-



11 - Lattes porte-panneaux en bois pour WOODY et RATTAN  
11 - Holzlatte zu Befestigung der Paneele zu WOODY und RATTAN



**DV857C** Fr 52.40



4 - Vis de fixation des margelles (4 pcs.)  
4 - Schrauben zu Befestigung der Obere Umrandung (4 Stk.)

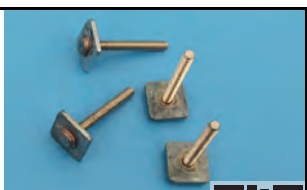

**DV828L** Fr 5.30



5 - Plaque supérieure pour la fixation des panneaux DIVA  
5 - Obere Platte zu Befestigung der DIVA-Paneele



**DV906SV** Fr 32.70



6 - Tendeur élastique pour la fixation des panneaux DIVA  
6 - Gummispanner zu Befestigung der DIVA-Paneele

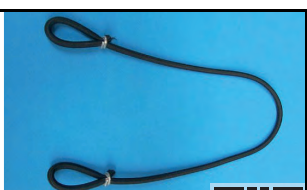

**COGANDVD** Fr 4.60



4 - Barre inférieure sur pied de structure pour l'alignement des panneaux DIVA  
4 - Untere Leiste am Strukturfuß zur Ausrichtung der DIVA-Paneele

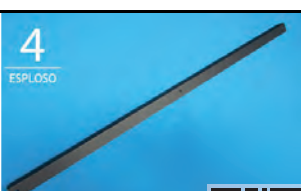

**DV906IM100V** Fr 16.-



3 - Crochet de fixation pour tendeur élastique des panneaux DIVA  
3 - Befestigungshaken für elastischen Spanner von DIVA-Platten



**COGADVD** Fr 1.20



9 - Angle porte-panneaux en bois pour NAKED et WOODY  
9 - Ecke zu Befestigung der Paneele zu NAKED und WOODY



Remplacé par 2 x DV857C / Ersetzt durch 2 x DV857C

**DVC857A** Fr 64.90



8 - Liste de finition d'angle en bois pour NAKED et WOODY  
8 - Kantenabdeckleiste zu NAKED und WOODY



**DVCANG120** Fr 27.-



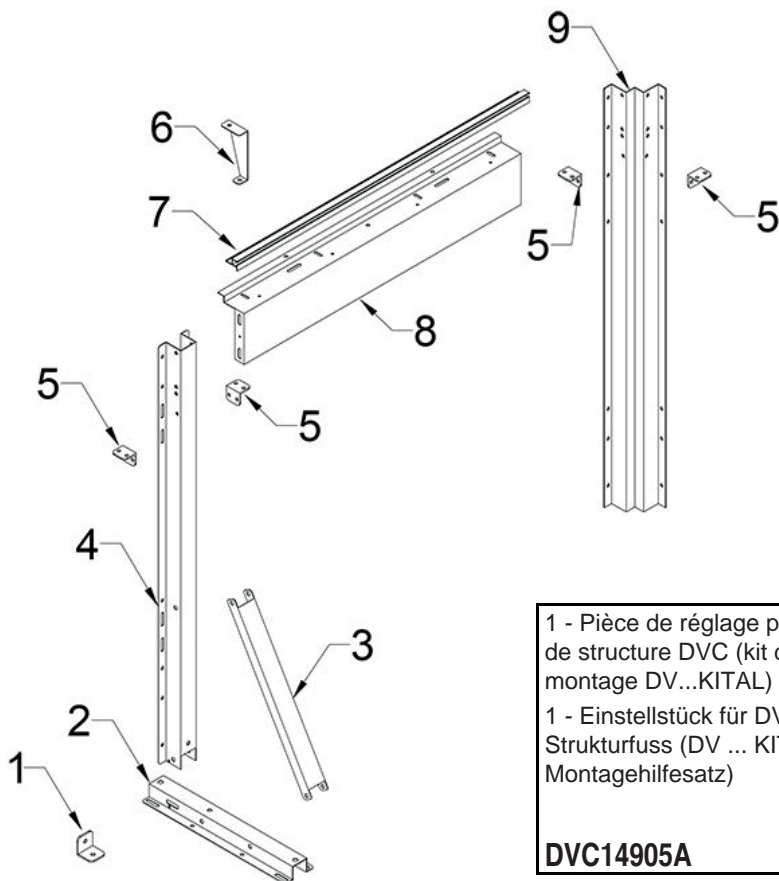

1 - Pièce de réglage pour pied de structure DVC (kit d'aide au montage DV...KITAL)  
 1 - Einstellstück für DVC-Strukturfuß (DV ... KITAL Montagehilfesatz)



**DVC14905A**

Fr 12.40



2 - Partie au sol de pied de structure DVC en inox

2 - Fuss am Boden zu DVC-Struktur



**DVC14899B**

Fr 61.10



3 - Renfort de pied de structure DVC

3 - Fuss-Verstärkung zu DVC-Struktur



**DVC14899CV**

Fr 25.80



4 - Partie au verticale de pied de structure DVC

4 - Fuss zu DVC-Struktur



**DVC14899AV**

Fr 59.30



5 - Pièce de réglage pour la poutraison supérieure de structure DVC

5 - Einstell-Winkelstück zu obere Querstange



**DVC14905L**

Fr 12.40



6 - Renfort de poutre supérieure de structure DVC

6 - Verstärkung zu obere Querstange



**DVC849RIN**

Fr 73.60



7 - Profil aluminium d'accrochage du liner pour structure DVC

7 - Aluminium-Profil zur befestigung der Folie



**DVC851**

Fr 29.30



8 - Poutre supérieure de structure DVC (sans profil aluminium)

8 - Obere Querstange (ohne Aluminium-Profil)



**DVC14901M100V**

Fr 54.20



9 - Pied d'angle pour structure DVC

9 - Eck-Fuss zu DVC-Struktur



**DVC14900V**

Fr 57.90



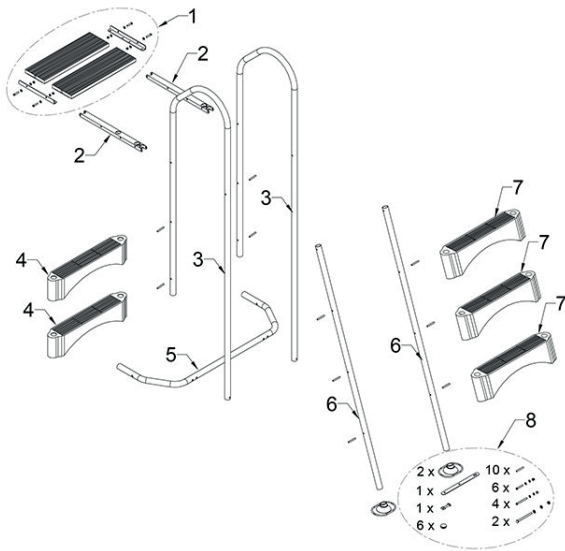

1 - Éléments de placet pour échelle de sécurité DVC couleur brun  
1 - Kunstholz-Elemente als Oberteil zu DVC-Sicherheitsleiter Kafee Braun



**SCDVCBC**

Fr 232.60



1 - Éléments de placet pour échelle de sécurité DVC couleur gris  
1 - Kunstholz-Elemente als Oberteil zu DVC-Sicherheitsleiter Farbe Grau

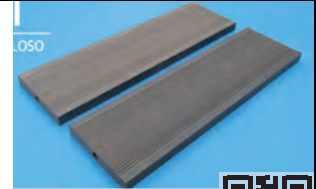

**SCDVCBG**

Fr 232.60



2 - Traverse de fixation pour échelle de sécurité DVC

2 - Befestigungs-Element zu DVC-Sicherheitsleiter



**DVCSC97L**

Fr 87.10



3 - Montant d'échelle de sécurité DVC

3 - Leiterholm zu DVC-Sicherheitsleiter



**DVCSC95**

Fr 225.-



4 - Marche d'échelle intérieure plate

4 - Tritt flach (innen)

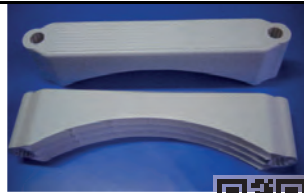

**SC2SCAD**

Fr 22.70



5 - Barre de fixation inférieure d'échelle de sécurité sur pied de piscine DVC

5 - Untere Befestigungsstange zu DVC-Sicherheitsleiter



**DVCSC98**

Fr 73.10



6 - Montant pour marches extérieures d'échelle de sécurité SCDVC

6 - Rohr für äussere Stufen der SCDVC-Sicherheitsleiter



**DVCSC96**

Fr 73.10



7 - Marche d'échelle extérieure inclinée

7 - Tritt schräg (aussen)

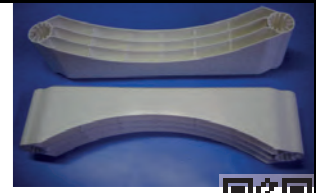

**SC2SCAI**

Fr 22.70



8 - Set de visserie et pièces en plastique pour échelle de sécurité SCDVC  
8 - Satz Schrauben und Kunststoffteile für die SCDVC-Sicherheitsleiter



**SCDVCKITVI17**

Fr 63.-



Kit de marches d'échelle extérieures en inox pour échelle de sécurité SCDVC  
Satz externer Edelstahlstufen für die SCDVC-Sicherheitsleiter



Seulement l'extérieur - Nur draussen

**SCDVCKGI**

Fr 255.-



1 - Traverse de fixation pour échelle Luxe SCDVL

1 - Befestigungs-Profil zu SCDVL-Luxusleiter



**DVCS89V**

Fr 47.40



2 - Éléments de fixation latéraux pour échelle Luxe SCDVL

2 - Befestigungs-Schraubenset zu SCDVL-Luxusleiter



**SCDVLKF**

Fr 420.-



3 - Placet en composite pour échelle Luxe SCDVL couleur brun

3 - Verbundleiterplatte und Befestigungen für Luxusleiter SCDVL Farbe braun



**SCDVLBC**

Fr 235.30

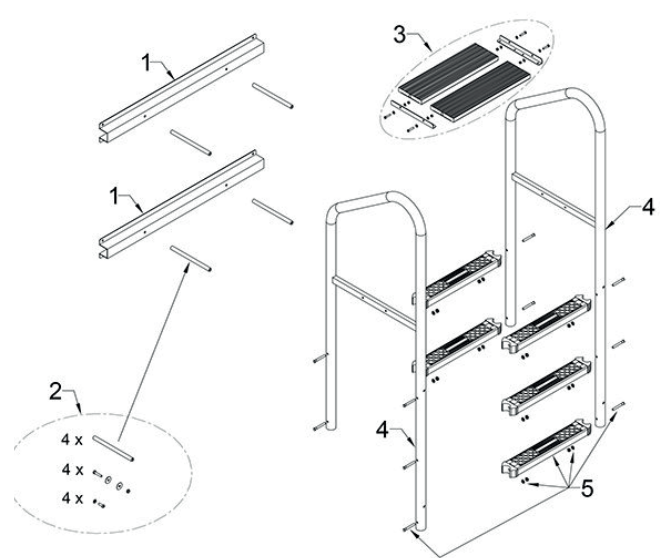

3 - Placet en composite pour échelle Luxe SCDVL couleur gris

3 - Verbundleiterplatte und Befestigungen für Luxusleiter SCDVL Farbe grau

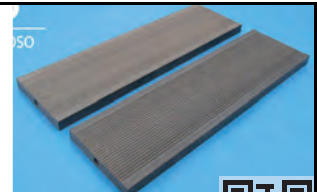

**SCDVLBG**

Fr 235.30



3 - Placet en composite pour échelle Luxe SCDVL couleur blanc

3 - Verbundleiterplatte und Befestigungen für Luxusleiter SCDVL Farbe weiss

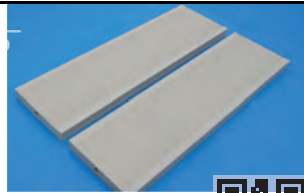

**SCDVLBB**

Fr 235.30



3 - Équerres de fixation du placet pour échelle Luxe SCDVL

3 - Befestigungswinkel für die Verbundleiterplatte für Luxusleiter SCDVL



**SCDVLB**

Fr \_\_\_\_.-



4 - Montant d'échelle Luxe SCDVL

3 - Leiterholm zu Luxusleiter SCDVL



**SCDVLMAN17**

Fr \_\_\_\_.-



5 - Marche d'échelle Luxe SCDVL

5 - Leiterschritt für Luxusleiter SCDVL



**DVGRALU**

Fr 164.10





Pied d'appui réglable pour habillage DIVA LTI

Verstellbarer Stützfuss für DIVA LTI-Verkleidung



**DVPIEPLA**

Fr 10.10



Panneau d'habillage WOODY ancienne génération

WOODY-Verkleidung der alten Generation



Jusqu'à épuisement du stock - Solange vorrat

**DVPAST100**

Fr 120.-



Jonc de blocage du liner dans le rail en aluminium

Kunststoffband zum Verriegeln des Liners in der Aluminiumschiene



**DVBORPVC**

Fr 4.40



Jonc de blocage du liner dans le rail en aluminium

Kunststoffband zum Verriegeln des Liners in der Aluminiumschiene



**DVBORPVC**

Fr 4.40



Toile de bassin seule pour DVC24 2,00m x 4,00m sans accessoires

Becken-Folie allein zu DVC24 2,00m x 4,00m Folie ohne Zubehör



x = Code couleur de la toile / Farbcode der Folie

**VADVC24xT**

Fr 1'765.-



Toile de bassin seule pour DVC25 2,00m x 5,00m sans accessoires

Becken-Folie allein zu DVC25 2,00m x 5,00m Folie ohne Zubehör



x = Code couleur de la toile / Farbcode der Folie

**VADVC25xT**

Fr 2'030.-



Toile de bassin seule pour DVC35 3,00m x 5,00m sans accessoires

Becken-Folie allein zu DVC35 3,00m x 5,00m Folie ohne Zubehör



x = Code couleur de la toile / Farbcode der Folie

**VADVC35xT**

Fr 2'420.-



Toile de bassin seule pour DVC36 3,00m x 6,00m sans accessoires

Becken-Folie allein zu DVC36 3,00m x 6,00m Folie ohne Zubehör



x = Code couleur de la toile / Farbcode der Folie

**VADVC36xT**

Fr 2'680.-



Toile de bassin seule pour DVC37 3,00m x 7,00m sans accessoires

Becken-Folie allein zu DVC37 3,00m x 7,00m Folie ohne Zubehör



x = Code couleur de la toile / Farbcode der Folie

**VADVC37xT**

Fr 2'950.-



Toile de bassin seule pour DVC48 4,00m x 8,00m sans accessoires

Becken-Folie allein zu DVC48 4,00m x 8,00m Folie ohne Zubehör



x = Code couleur de la toile / Farbcode der Folie

**VADVC48xT**

Fr 3'775.-



Toile de bassin seule pour DVC49 4,00m x 9,00m sans accessoires

Becken-Folie allein zu DVC49 4,00m x 9,00m Folie ohne Zubehör



x = Code couleur de la toile / Farbcode der Folie

**VADVC49xT**

Fr 5'695.-



Toile de bassin seule pour DVC510 5,00m x 10,00m sans accessoires

Becken-Folie allein zu DVC510 5,00m x 10,00m Folie ohne Zubehör



x = Code couleur de la toile / Farbcode der Folie

**VADVC510xT**

Fr 5'305.-



Pied de piscine DVG  
Fuss zu DVG

**DV778** Fr 211.60

Angle de piscine DVG  
Ecke zu DVG

**DV798L** Fr 52.90

Élément de réglage supérieur  
Oberteil regulierbar

**DV7830M** Fr 26.20

Longeron supérieur extérieur pour DVG 1,00m  
Obere aussere Stange zu DVG 1,00M

**DV780E** Fr 60.-

Longeron supérieur intérieur pour DVG 1,00m  
Obere innere Stange zu DVG 1,00M

**DV780I** Fr 121.20

Pied d'angle DVG  
Eck-Fuss DVG

**DV798P** Fr 68.-

Longeron supérieur intérieur d'angle pour DVG 1,50m  
Obere innere Eck-Stange zu DVG 1,50M

**DV799I15** Fr 188.50

Pièce de liaison pour pied d'angle DVG  
Verbindungsstück zu Eck-Fuss DVG

**DV798A** Fr 10.90

Bride de fixation du pied sur la dalle pour DVG enterrée  
Befestigungsstück unten am Fuss zu DVG versenkt

**DV807** Fr 10.60

Renfort entre pieds pour module 1,00m  
Verstärkungs-Stange zwischen Füße. Abstand 1,00M

**DV782D** Fr 26.90

Panneau de soutènement du remblai de 0,75m de large et 1,20m de haut  
Aufschütt-Paneele 0,75m breit und 1,20m hoch

**DV796M75** Fr \_\_\_\_.-

Panneau de soutènement du remblai de 1,00m de large et 1,20m de haut  
Aufschütt-Paneele 1,00m breit und 1,20m hoch

**DV796M100** Fr \_\_\_\_.-

Plaque de montage sans traçage 1m  
Abstandsplatte 1M zur Montage

**DV797A** Fr 79.90

Plaque de fixation pour coin  
Befestigungsplatte zur Ecke

**DV797C** Fr 54.-

Élément d'angle de margelle supérieure OLD STONE pour DVG  
Eck-Stück obere Umrandung OLD STONE zu DVG



**DVBOOSANG**

Fr 19.-



Élément de margelle supérieure OLD STONE 50cm pour DVG  
Stück obere Umrandung OLD STONE 50CM zu DVG



**DVBOOS050**

Fr 19.-



Jonc de blocage du liner dans le rail en aluminium  
Kunststoffband zum Verriegeln des Liners in der Aluminiumschiene



**DVBORPVC**

Fr 4.40



Kit de visserie et fixations pour margelles en pierre pour une longueur de 4m  
Befestigungs- und Schrauben-Set zu DVG Randsteine länge 4M



**DVKITFP4MR**

Fr 50.70



Kit de visserie et fixations pour margelles d'angle en pierre  
Befestigungs- und Schrauben-Set zu DVG Eck-Randsteine



**DVKITFPAR**

Fr 173.60



Kit de visserie et fixations pour margelles en pierre pour une longueur de 6m  
Befestigungs- und Schrauben-Set zu DVG Randsteine länge 6M



**DVKITFP6MR**

Fr 71.-



Skimmer pour piscine DOLCEVITA (DVG et DVC)  
Schwimm-Skimmer zu DOLCEVITA (DVG und DVC)



**DESKDV**

Fr 225.80



Préfiltre cône rigide pour skimmer Laghetto (pour filtrations avec filtre externe)  
Konischer Vorfilter für Laghetto-Skimmer (für Filtrationen mit externem Filter)



**DECEST99**

Fr 22.40



Compatible avec skimmer BOA - Kompatibel mit BOA-Skimmer

Planchette



Planchette

**PATA**

Fr 19.-



Planchette



Planchette

**PATA**

Fr 19.-



Planchette



Planchette

**PATA**

Fr 19.-



Planchette



Planchette

**PATA**

Fr 19.-



Planchette



Planchette

**PATA**

Fr 19.-



Planchette



Planchette

**PATA**

Fr 19.-



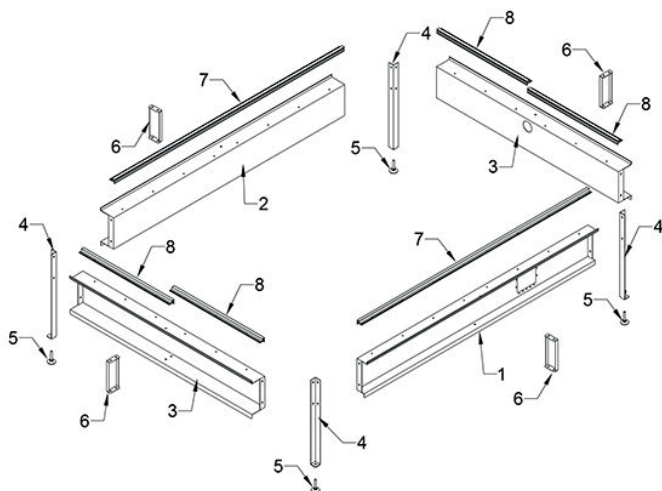

1 - Traverse sur la largeur avec ouverture pour le skimmer

1 - Querstange über die Breite mit Öffnung für den Skimmer



**DVPLA235V**

Fr 478.50



2 - Traverse sur la largeur du côté opposé au skimmer

2 - Querbalken über die Breite der dem Skimmer gegenüberliegenden Seite



**DVPLA211V**

Fr 216.40



3 - Traverse sur la longueur gauche ou droite pour PLAYA1

3 - Traverse auf der linken oder rechten Länge für PLAYA1



**DVPLA212V**

Fr 164.20



4 - Pied d'angle de piscine PLAYA

4 - PLAYA Pool Eckfuss



**DVPLA217V**

Fr 43.80



5 - Pied réglable pour piscine PLAYA

5 - Verstellbarer Fuss für das PLAYA-Schwimmbad



**DVPIEPLA**

Fr 10.10



6 - Renfort pour traverse supérieure de piscine PLAYA

6 - Verstärkung für die obere Schiene



**DVPLA219V**

Fr 18.50



7 - Rail en aluminium pour l'accrochage du liner sur la largeur L=1874mm

7 - Aluminium-Profil zur Befestigung der Folie L=1874mm



**DVPLAMTESTA**

Fr 52.80



8 - Rail en aluminium pour l'accrochage du liner sur la longueur L=736mm

8 - Aluminium-Profil zur Befestigung der Folie L=736mm



**DVPLAMANG140**

Fr 22.20



9dx - Demi-traverse sur la longueur gauche ou droite pour PLAYA2

9dx - Halbes Querstück links oder rechts für PLAYA2



**DVPLA213DXV**

Fr 192.20



9sx - Demi-traverse sur la longueur gauche ou droite pour PLAYA2

9sx - Halbes Querstück links oder rechts für PLAYA2



**DVPLA213SXV**

Fr 192.20



14dx - Demi-traverse sur la longueur gauche ou droite pour PLAYA3

14dx - Halbes Querstück links oder rechts für PLAYA3



**DVPLA214DXV**

Fr 296.50



14sx - Demi-traverse sur la longueur gauche ou droite pour PLAYA3

14sx - Halbes Querstück links oder rechts für PLAYA3



**DVPLA214SXV**

Fr 296.50



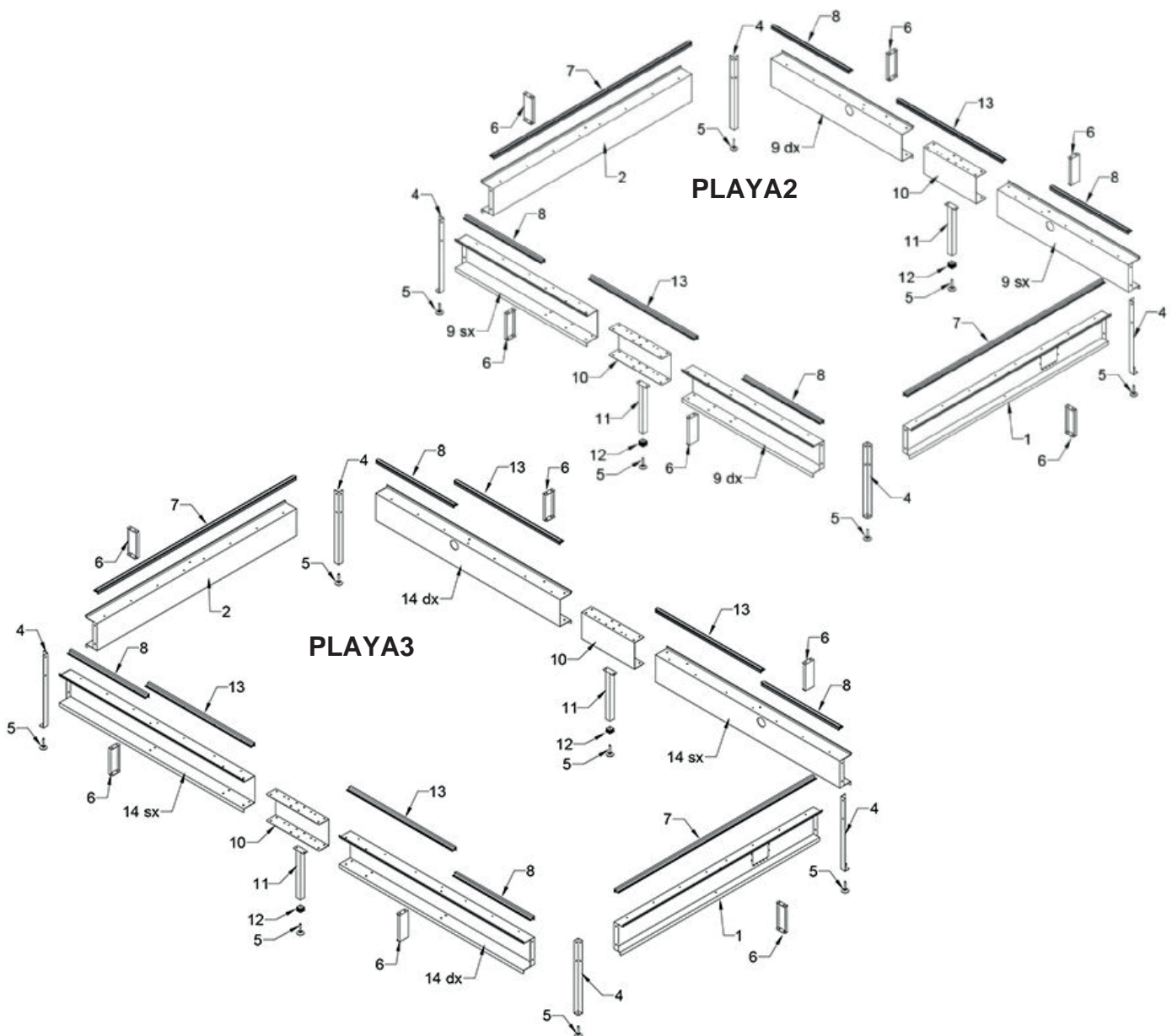

10 - Pièce de jonction des demi-traverses sur la longueur pour PLAYA2 ou PLAYA3  
 10 - Verbindungsstück der Halbschwellen für PLAYA2 oder PLAYA3



**DVPLA216V**

Fr 66.80



11 - Pied intermédiaire sur la longueur pour piscine PLAYA2 ou PLAYA3  
 11 - Zwischenfuss für PLAYA2- oder PLAYA3-Pool

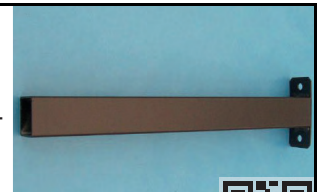

**DVPLA218V**

Fr 42.20



12 - Bouchon fileté pour pied intermédiaire

12 - Gewindestopfen für Zwischenfuss



**DVPUQPLA**

Fr 3.30



13 - Rail en aluminium pour l'accrochage du liner sur la longueur L=998mm  
 13 - Aluminium-Profil zur Befestigung der Folie L=998mm

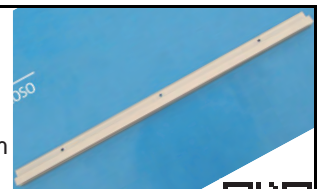

**DVC851**

Fr 29.30





PAMATREX

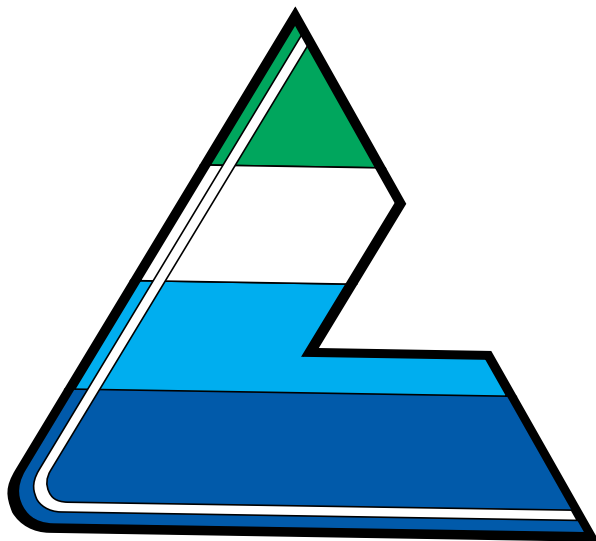

P I S C I N E  
**LAGHETTO**®